









En este manual encontrará información precedida por un símbolo **AVISO**. La finalidad de esta información es ayudarle a evitar daños en el vehículo, otras propiedades y el medio ambiente.

Los símbolos   o    de las etiquetas fijadas en el vehículo le recuerdan que debe leer este manual del propietario para utilizar de forma correcta y segura el vehículo.

 o   tienen un código de colores para indicar peligro (rojo), advertencia (naranja) o precaución (ámbar).

➔ **Etiquetas de seguridad** P. 102

Información sobre seguridad

Su seguridad y la de los demás es muy importante. Conducir este vehículo de forma segura es una responsabilidad muy importante.

Para ayudarle a tomar decisiones fundadas sobre seguridad, se han incluido procedimientos de funcionamiento y otro tipo de información en etiquetas y en este manual. Esta información le avisa de posibles riesgos que le podrían causar lesiones a usted o a terceros.

Por supuesto, no es práctico ni posible advertirle de todos los peligros relacionados con el funcionamiento o el mantenimiento del vehículo. Deberá hacer uso de su buen juicio.



Encontrará esta importante información de seguridad de diversas formas, entre las que se incluyen:

- **Etiquetas de seguridad** - en el vehículo.
- **Mensajes de seguridad** - precedidos por un símbolo de alerta de seguridad  y una de las tres palabras de aviso: **PELIGRO**, **ADVERTENCIA**, o **PRECAUCIÓN**.

Estas palabras de aviso significan:

 **PELIGRO** Si no sigue las instrucciones, sufrirá LESIONES GRAVES o MORTALES.

 **ADVERTENCIA** Si no sigue las instrucciones, podría sufrir LESIONES GRAVES o MORTALES.

  **ADVERTENCIA** Si no sigue las instrucciones, podría sufrir LESIONES GRAVES o MORTALES.

 **PRECAUCIÓN** Si no sigue las instrucciones, podría sufrir LESIONES.

- **Encabezamientos de seguridad** - por ejemplo, Precauciones de seguridad importantes.
- **Sección sobre seguridad** - por ejemplo, Conducción segura.
- **Instrucciones** - cómo usar este vehículo de forma correcta y segura.

Todo el manual incluye información sobre seguridad importante, que debe leer atentamente.

Registradores de datos de eventos

El vehículo está equipado con una serie de dispositivos a los que se suele denominar registradores de datos de eventos. Registran distintos tipos de datos del vehículo en tiempo real, tales como el despliegue de los airbags SRS y el fallo de componentes del sistema SRS.

Estos datos pertenecen al propietario del vehículo y nadie puede acceder a ellos, excepto por imperativo legal o con la autorización del propietario.

No obstante, Honda, sus concesionarios y talleres autorizados, empleados, representantes y contratistas pueden acceder a ellos con el único fin de realizar diagnósticos técnicos, investigaciones y desarrollos del vehículo.

Registradores de diagnósticos de mantenimiento

El vehículo está equipado con dispositivos relacionados con el mantenimiento que registran información acerca del rendimiento del mecanismo de transmisión y de las condiciones de conducción. Los datos se pueden utilizar para ayudar a los técnicos a realizar el diagnóstico, reparación y mantenimiento del vehículo. Nadie puede acceder a estos datos excepto por imperativo legal o con la autorización del propietario del vehículo.

No obstante, Honda, sus concesionarios y talleres autorizados, empleados, representantes y contratistas pueden acceder a ellos con el único fin de realizar diagnósticos técnicos, investigaciones y desarrollos del vehículo.

Registros de datos del vehículo

Este vehículo registra la siguiente información en forma de datos cuando el sistema de prevención y mitigación de impactos (CMBS) se activa.

- Imágenes de objetos situados delante del vehículo cuando se activa el CMBS
- Estado operativo de cada función del CMBS
- Funcionamiento del pedal del acelerador/freno
- Velocidad del vehículo
- Información como la distancia y la velocidad relativa del objetivo identificado tras la activación del CMBS

Honda puede obtener y utilizar los datos registrados para el diagnóstico técnico y labores de investigación y desarrollo de vehículos Honda.

El CMBS no registra imágenes ni audio del interior del vehículo. Se requieren herramientas especiales para revisar o eliminar los datos (entre los que se incluyen las imágenes) registrados por el CMBS.

La función de registro de imágenes del CMBS se puede desactivar para evitar el registro de imágenes cuando se active el CMBS.

Divulgación de datos

Honda no divulgará ni proporcionará los datos adquiridos y registrados por el CMBS a terceros, a excepción de los casos siguientes:

- Cuando el propietario del vehículo dé su consentimiento
- Cuando así lo exija la ley, un mandato judicial u otro procedimiento legal similar
- Cuando los datos se hayan procesado para borrar cualquier información que permita identificar a los usuarios o al vehículo a fin de proporcionar datos de carácter general a instituciones que desarrollen labores de investigación

Términos y condiciones de la aplicación del manual del propietario

Generalidades

Esta aplicación permite que el sistema de sonido con pantalla busque automáticamente actualizaciones del manual del propietario que afecten a su vehículo y sistema de sonido con pantalla cada vez que cambie el modo de alimentación del vehículo a CONTACTO. Esta aplicación transmite periódicamente una cantidad limitada de información del dispositivo y del vehículo a nuestros servidores: el número de identificación del vehículo (VIN), el número de serie del hardware del sistema de sonido con pantalla, el idioma preferido, la dirección IP, el registro de transacciones (alertas o visualización de actualizaciones, descarga e instalación de actualizaciones, uso de la aplicación del manual del propietario), etc. Cuando la aplicación encuentra una actualización en el servidor, le insta a descargarla e instalarla.

Cuando el sistema de sonido con pantalla busca actualizaciones en nuestros servidores, le ofrecemos automáticamente la posibilidad de actualizar el manual del propietario. Asimismo, registraremos en nuestros servidores las actualizaciones que se han instalado.

Sus datos personales

Si la información mencionada anteriormente y transmitida a Honda se considera información personal en su región, se procesará según lo dispuesto en las reglas y normativas que figuran en este aviso, así como con arreglo a lo establecido por la ley de protección de datos vigente.

Los términos de nuestra política de privacidad se incluyen en los presentes términos mediante su mención; el uso de las actualizaciones del sistema está sujeto a la política de privacidad. Nuestra política de privacidad explica la manera en la que tanto nosotros como los terceros en cuestión procesamos los datos personales recopilados a través de esta herramienta. (Consulte el sitio web de Honda

[<https://www.privacynotice.honda.eu>] para obtener más información).

Honda recopila, utiliza y almacena sus datos personales para los motivos que se indican a continuación:

cuando sea necesario para el interés legítimo de Honda, según se indica a continuación, y cuando nuestros intereses no se vean afectados por sus derechos relacionados con la protección de datos:

- para proporcionarle actualizaciones del manual del propietario;
- para poder mejorar y optimizar la aplicación del manual del propietario y los servicios;
- para responder a las preguntas y reclamaciones del usuario; así como para el mantenimiento de registros internos.

Igualmente, los datos también podrán utilizarse para proteger nuestros intereses comerciales legítimos y los derechos legales. Esto incluye, entre otros, el uso en relación con los requisitos de cumplimiento, normativos, auditoría, reclamaciones legales (incluida la divulgación de dicha información en relación con un proceso legal o litigio), así como otros requisitos éticos y de presentación de informes de cumplimiento.

Honda convertirá también datos personales en datos anónimos y los usará (por lo general, en forma de datos estadísticos de carácter general) para análisis e investigación de mercado, para mejorar el manual del propietario, para analizar tendencias y para evaluar el éxito de las actualizaciones de software publicadas. La información personal de carácter general no incluye información sobre usted ni sobre el uso del manual del propietario.

Honda puede compartir estos datos con la organización de asistencia mundial de Honda o con filiales de Honda u otras empresas externas contratadas por Honda para la prestación de servicios relacionados con la asistencia del sistema.

Términos y condiciones de las actualizaciones del sistema

Generalidades

Esta aplicación permite que su sistema de sonido con pantalla busque automáticamente actualizaciones de software de Honda específicas para el sistema de sonido con pantalla y los dispositivos conectados (en principio con carácter semanal a través de Wi-Fi o cada cuatro (4) semanas mediante la unidad de control telemático (TCU); las consultas se producirán con más o menos frecuencia en función de si se produce una interrupción del servicio de Internet, los reintentos, la intervención directa del usuario, la obtención de mensajes WAP Push desde el servidor o un cambio en la política de consulta en los servidores Honda). Esta aplicación transmite periódicamente a nuestros servidores una cantidad limitada de información del vehículo y del dispositivo (número de identificación del vehículo (VIN), número de identificación de tipo de modelo (MT), número de pieza de hardware y software, número de serie, versión de software, idioma preferido, dirección IP, registro de transacciones (visualización de alertas o actualizaciones, descarga e instalación de actualizaciones, estado del software), etc.). Cuando la aplicación encuentra una actualización en el servidor, instala a su descarga e instalación. Las funciones de descarga e instalación se pueden configurar para que se efectúen de forma automática a través de los ajustes; es posible configurarlas después en modo manual.

Cuando el sistema de sonido con pantalla busque actualizaciones o alertas en nuestros servidores, le ofreceremos automáticamente la posibilidad de actualizar los dispositivos o transferir la actualización o la alerta directamente al sistema de sonido con pantalla. Asimismo, registraremos en nuestros servidores las actualizaciones o las alertas que se han instalado.

Sus datos personales

Si la información mencionada anteriormente y transmitida a Honda se considera información personal en su región, se procesará según lo dispuesto en las reglas y normativas que figuran en este aviso, así como con arreglo a lo establecido por la ley de protección de datos vigente.

Los términos de nuestra política de privacidad se incluyen en los presentes términos mediante su mención; el uso de las actualizaciones del sistema está sujeto a la política de privacidad. Nuestra política de privacidad explica la manera en la que tanto nosotros como los terceros en cuestión procesamos los datos personales recopilados a través de esta herramienta. (Consulte el sitio web de Honda [<https://www.privacynotice.honda.eu>] para obtener más información).

Honda recopila, utiliza y almacena sus datos personales para los motivos que se indican a continuación: cuando sea necesario para el interés legítimo de Honda, según se indica a continuación, y cuando nuestros intereses no se vean afectados por sus derechos relacionados con la protección de datos:

- para proporcionarle la actualización del sistema y servicios relacionados;
- para poder mejorar y optimizar los productos y servicios de actualización del sistema;
- para responder a las preguntas y reclamaciones del usuario; así como para el mantenimiento de registros internos.

Igualmente, los datos también podrán utilizarse para proteger nuestros intereses comerciales legítimos y los derechos legales. Esto incluye, entre otros, el uso en relación con los requisitos de cumplimiento, normativos, auditoría, reclamaciones legales (incluida la divulgación de dicha información en relación con un proceso legal o litigio), así como otros requisitos éticos y de presentación de informes de cumplimiento.

Honda convertirá también datos personales en datos anónimos y los usará (por lo general, en forma de datos estadísticos de carácter general) para análisis e investigación de mercado, para mejorar las actualizaciones del sistema, para analizar tendencias y para evaluar el éxito de las actualizaciones de software publicadas. La información personal de carácter general no incluye información sobre usted ni sobre el uso de las actualizaciones del sistema.

Honda puede compartir estos datos con la organización de asistencia mundial de Honda o con filiales de Honda u otras empresas externas contratadas por Honda para la prestación de servicios relacionados con la asistencia del sistema.

Este manual del propietario se debe considerar como una parte del vehículo y debería acompañarlo cuando se venda.

El manual abarca todos los modelos del vehículo. Puede encontrar descripciones de equipamiento y funciones que no estén disponibles en su modelo en concreto.

Las imágenes que aparecen a lo largo de este manual del propietario representan las funciones y el equipamiento disponibles en algunos modelos, aunque no en todos. Es posible que su modelo en concreto no disponga de algunas de estas funciones.

La información y las especificaciones incluidas en esta publicación estaban en vigor en el momento de la aprobación para su impresión. No obstante, Honda Motor Co., Ltd. se reserva el derecho a suspender o cambiar las especificaciones o el diseño en cualquier momento, sin previo aviso y sin incurrir en ninguna obligación.

Aunque este manual es aplicable tanto a modelos con volante a la derecha como con volante a la izquierda, las ilustraciones hacen referencia principalmente a los modelos con volante a la izquierda.

➤ **Conducción segura** P. 37

Conducción segura P. 38 Cinturones de seguridad P. 42 Airbags P. 56

➤ **Panel de instrumentos** P. 105

Testigos P. 106 Indicadores y pantallas P. 137

➤ **Mandos** P. 165

Reloj P. 166 Bloqueo y desbloqueo de las puertas P. 167
Funcionamiento de mandos del volante P. 188
Elementos auxiliares interiores P. 222

➤ **Funciones** P. 237

Sistema de sonido P. 238 Sistema de sonido con pantalla en color P. 241
Información general sobre el sistema de sonido P. 379

➤ **Conducción** P. 391

Antes de conducir P. 392 Circulación con un remolque P. 396 Durante la conducción P. 397
Cámara trasera con múltiples vistas* P. 518 Repostaje P. 520

➤ **Mantenimiento** P. 525

Antes de realizar operaciones de mantenimiento P. 526 Sistema de información de mantenimiento* P. 530
Comprobación y mantenimiento de las escobillas del limpiaparabrisas P. 563
Mantenimiento del climatizador P. 580 Limpieza P. 584

➤ **Cómo hacer frente a lo inesperado** P. 591

Herramientas P. 592 En caso de pinchazo P. 593
Sobrecalentamiento P. 614 Testigo, encendido/intermitente P. 616
No puede abrir el portón trasero P. 632

➤ **Información** P. 633

Especificaciones P. 634 Números de identificación P. 637

Contenido

Seguridad para niños P. 76

Gases de escape y sus riesgos P. 101

Etiquetas de seguridad P. 102

Portón trasero P. 179

Sistema de seguridad P. 181

Apertura y cierre de las ventanillas P. 184

Ajuste de los retrovisores P. 208

Ajuste de los asientos P. 211

Climatizador P. 233

Sistema de sonido con pantalla P. 285

Mensajes de error del sistema de sonido P. 377

Llamada de emergencia (eCall) P. 386

Honda Sensing P. 432

Frenado P. 496

Estacionamiento del vehículo P. 506

Consumo de combustible y emisiones de CO₂ P. 523

Programa de mantenimiento* P. 535

Operaciones de mantenimiento bajo el capó P. 543

Sustitución de bombillas P. 558

Comprobación y mantenimiento de los neumáticos P. 568

Batería de 12 voltios P. 573

Mantenimiento del mando a distancia P. 579

Accesorios y modificaciones P. 589

El sistema de alimentación no se enciende P. 607

Procedimiento de arranque con pinzas P. 610

La palanca de cambios no se mueve P. 613

Fusibles P. 623

Remolcado de emergencia P. 629

No puede desbloquear la tapa del depósito de combustible P. 630

Dispositivos que emiten ondas de radio* P. 638

Guía de referencia rápida P. 6

Conducción segura P. 37

Panel de instrumentos P. 105

Mandos P. 165

Funciones P. 237

Conducción P. 391

Mantenimiento P. 525

Cómo hacer frente a lo inesperado P. 591

Información P. 633

Índice P. 671

Índice visual

Vehículo con volante a la izquierda

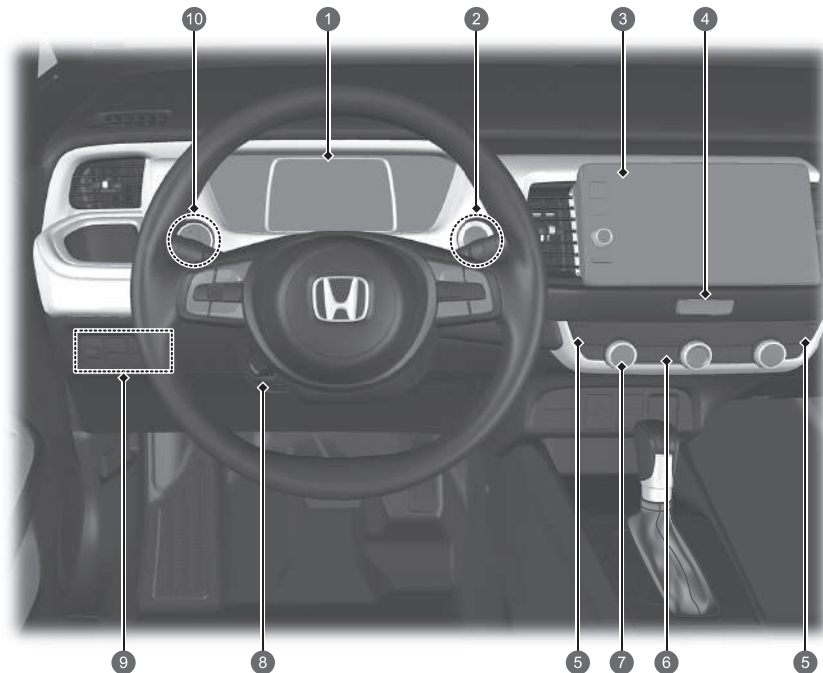

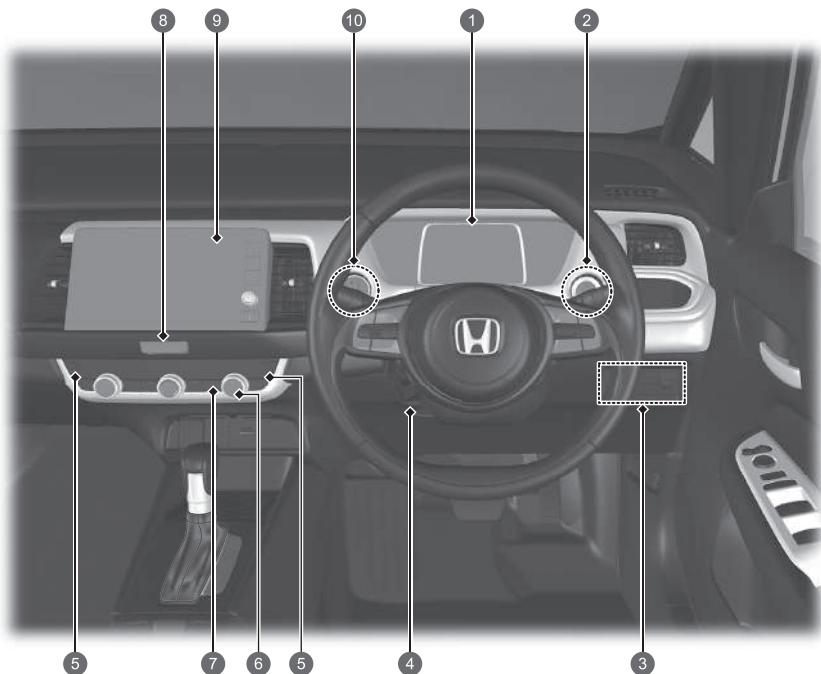

- 1 Testigos del sistema ➔ P.106
Indicadores ➔ P.137
Interfaz de información para el conductor ➔ P.140
- 2 Botón POWER ➔ P.188
- 3 Sistema de sonido ➔ P.238
Sistema de navegación*
➔ Consulte el manual del sistema de navegación
- 4 Botón de las luces de emergencia
- 5 Botones de calefacción de los asientos ➔ P.232
- 6 Desempañador de luneta ➔ P.205
Botón de los retrovisores térmicos ➔ P.205
- 7 Climatizador ➔ P.233
- 8 Ajustes del volante ➔ P.207
- 9 Botón  (control de estabilidad del vehículo (VSA) OFF) ➔ P.421
Interruptor de asistencia ➔ P.430, 439, 482
Botón del sistema del sensor de estacionamiento*
➔ P.509
- Regulador de los faros ➔ P.198
- 10 Control de brillo ➔ P.206

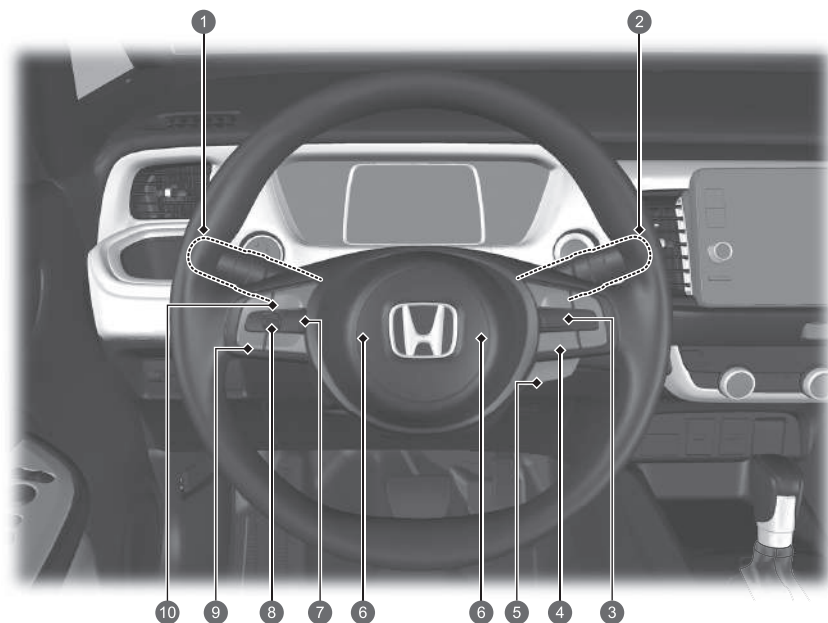

- 1 Testigos del sistema ➔ P.106
Indicadores ➔ P.137
Interfaz de información para el conductor ➔ P.140
- 2 Botón POWER ➔ P.188
- 3 Botón  (control de estabilidad del vehículo (VSA) OFF) ➔ P.421
Interruptor de asistencia ➔ P.430, 439, 482
Botón del sistema del sensor de estacionamiento* ➔ P.509
Regulador de los faros ➔ P.198
- 4 Ajustes del volante ➔ P.207
- 5 Botones de calefacción de los asientos* ➔ P.232
- 6 Climatizador ➔ P.233
- 7 Desempañador de luneta ➔ P.205
Botón de los retrovisores térmicos ➔ P.205
- 8 Botón de las luces de emergencia
- 9 Sistema de sonido ➔ P.238
Sistema de navegación*
➔ Consulte el manual del sistema de navegación
- 10 Control de brillo ➔ P.206

Índice visual



- 1 Faros/intermitentes ➔ P. 191, 193
Luces antiniebla delanteras* ➔ P. 195
Luz antiniebla trasera ➔ P. 195
- 2 Limpiaparabrisas/lavaparabrisas ➔ P. 202
- 3 Botones del control de crucero adaptativo (ACC) con función de seguimiento a baja velocidad (Low Speed Following) ➔ P. 447
- 4 Botón del sistema de mantenimiento en el carril (LKAS) ➔ P. 467
Botón de intervalos ➔ P. 462
- 5 Botón del volante térmico* ➔ P. 231
- 6 Bocina (Pulse en la zona alrededor de ).
- 7 Botón  (inicio) ➔ P. 140, 289
- 8 Rueda de selección izquierda ➔ P. 140, 289
- 9 Controles remotos de sonido ➔ P. 243, 289
- 10 Botones del sistema de teléfono manos libres ➔ P. 269, 359
Botones de control por voz* ➔ P. 293

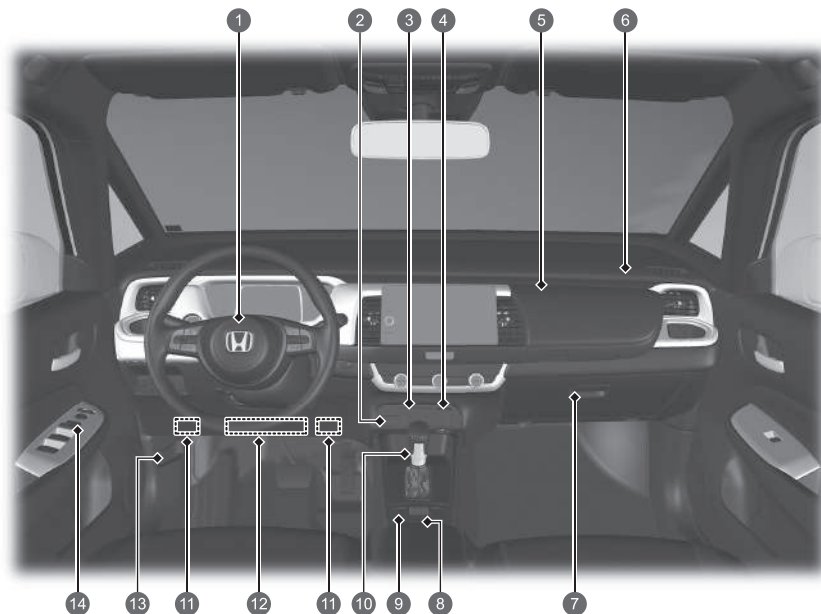

- 1 Airbag delantero del conductor ➔ P. 58
 - 2 Testigo de desactivación del airbag del pasajero delantero ➔ P. 74
 - 3 Puertos USB ➔ P. 242, 288
 - 4 Toma de corriente para accesorios ➔ P. 231
 - 5 Guantero superior ➔ P. 224
 - 6 Airbag del pasajero delantero ➔ P. 58
 - 7 Guantero ➔ P. 224
 - 8 Interruptor del freno de estacionamiento eléctrico ➔ P. 496
Botón de retención automática del freno ➔ P. 500
 - 9 Botón ECON ➔ P. 405
 - 10 Palanca de cambios ➔ P. 403
 - 11 Caja de fusibles interior del lado del conductor ➔ P. 625
 - 12 Airbag de rodilla del conductor ➔ P. 64
 - 13 Manecilla de apertura del capó ➔ P. 544
 - 14 Mandos del retrovisor ➔ P. 209
- Interruptor de bloqueo centralizado de puertas ➔ P. 177
- Interruptores de elevalunas eléctricos ➔ P. 184

Índice visual

Vehículo con volante a la derecha

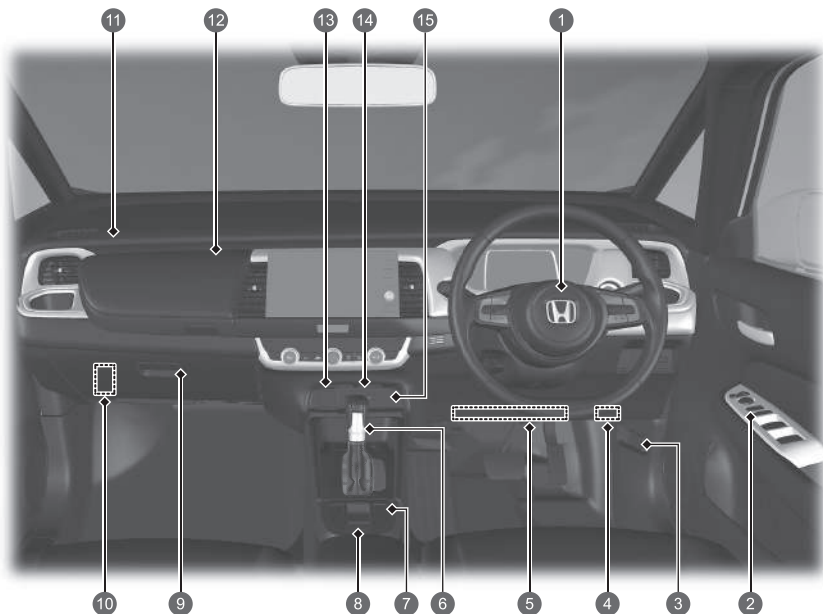

- 1 Airbag delantero del conductor ➔ P. 58
- 2 Mandos del retrovisor ➔ P. 209
- Interruptor de bloqueo centralizado de puertas ➔ P. 177
- Interruptores de elevalunas eléctricos ➔ P. 184
- 3 Manecilla de apertura del capó ➔ P. 544
- 4 Caja de fusibles interior del lado del conductor ➔ P. 625
- 5 Airbag de rodilla del conductor ➔ P. 64
- 6 Palanca de cambios ➔ P. 403
- 7 Botón ECON ➔ P. 405
- 8 Interruptor del freno de estacionamiento eléctrico ➔ P. 496
- Botón de retención automática del freno ➔ P. 500
- 9 Guantera ➔ P. 224
- 10 Caja de fusibles interior del lado del pasajero ➔ P. 627
- 11 Airbag del pasajero delantero ➔ P. 58
- 12 Guantera superior ➔ P. 224
- 13 Toma de corriente para accesorios ➔ P. 231
- 14 Puertos USB ➔ P. 242, 288
- 15 Testigo de desactivación del airbag del pasajero delantero ➔ P. 74

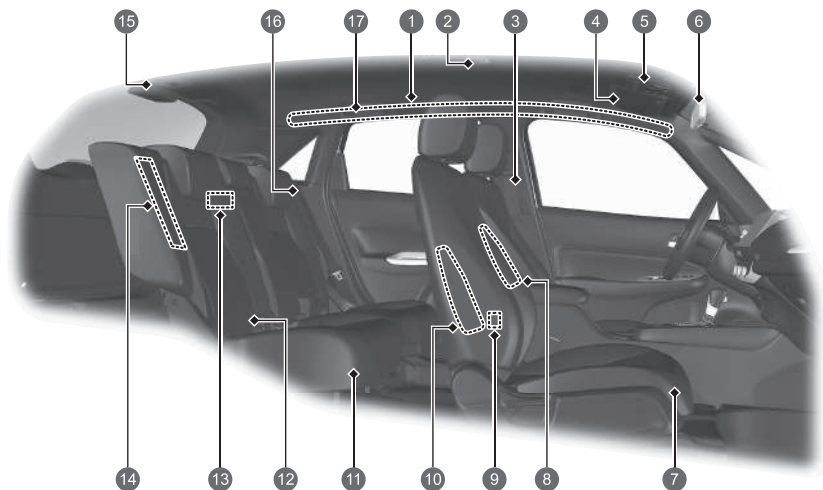

- 1 Airbags de cortina lateral ➔ P.71
- 2 Luz del techo ➔ P.222
- 3 Cinturones de seguridad ➔ P.42
- 4 Parasoles
Espejos de cortesía
- 5 Luces de lectura ➔ P.223
Botón SOS ➔ P.388
- 6 Retrovisor ➔ P.208
- 7 Asiento delantero ➔ P.211
- 8 Airbag central ➔ P.66
- 9 Puertos USB* ➔ P.288
- 10 Airbags laterales delanteros ➔ P.68
- 11 Asiento trasero ➔ P.214
- 12 Puntos de anclaje inferior para fijar un sistema de sujeción para niños ➔ P.90
- 13 Luz del maletero ➔ P.223
- 14 Airbags laterales traseros ➔ P.68
- 15 Cinturón de seguridad con anclaje desmontable ➔ P.51
- 16 Cinturón de seguridad (instalación de un sistema de sujeción para niños) ➔ P.94
Cinturón de seguridad para fijar el sistema de sujeción para niños ➔ P.96
- 17 Asidero
Colgador para ropa ➔ P.227

* No disponible en todos los modelos

Índice visual

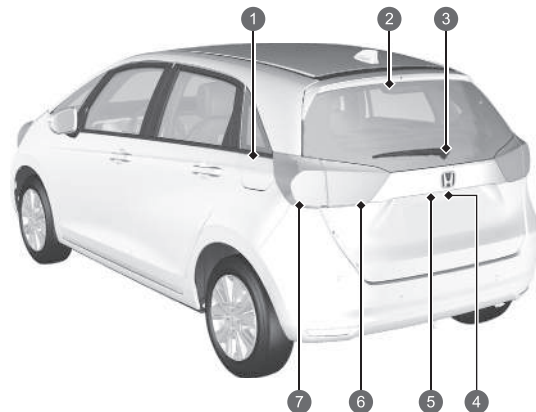
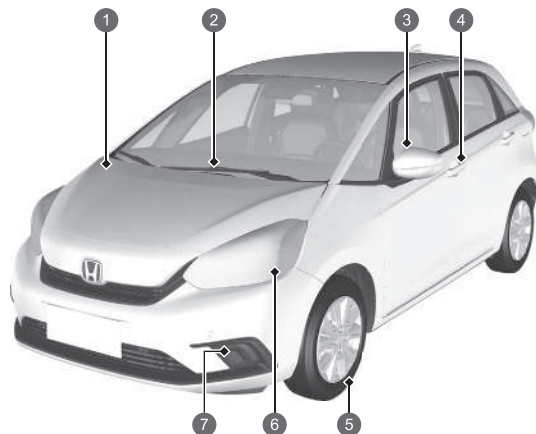

- 1 Operaciones de mantenimiento bajo el capó ➔ P. 543
- 2 Limpiaparabrisas ➔ P. 202, 563
- 3 Retrovisores eléctricos ➔ P. 209
 - Luces intermitentes laterales ➔ P. 193, 558
- 4 Mando de bloqueo/desbloqueo de las puertas ➔ P. 170
- 5 Neumáticos ➔ P. 568, 593
- 6 Faros ➔ P. 191, 558
 - Luces de posición/conducción diurna ➔ P. 191, 197, 558
 - Intermitentes delanteros ➔ P. 193, 558
- 7 Luces antiniebla delanteras* ➔ P. 195, 558

- 1 Repostaje ➔ P. 521
- 2 Tercera luz de freno ➔ P. 561
- 3 Limpialuneta trasero ➔ P. 204, 566
- 4 Apertura/cierre del portón trasero ➔ P. 179
 - Manecilla exterior del portón trasero ➔ P. 180
 - Luz de la placa de matrícula trasera ➔ P. 191, 561
- 5 Cámara trasera con múltiples vistas* ➔ P. 518
- 6 Pilotos traseros ➔ P. 191, 560
 - Luces de marcha atrás ➔ P. 560
 - Luz antiniebla trasera ➔ P. 195, 561
- 7 Freno/pilotos traseros ➔ P. 191, 559
 - Intermitentes traseros ➔ P. 193, 559

e:HEV

Su vehículo e:HEV utiliza un motor eléctrico y otro de gasolina como fuentes de propulsión. El motor eléctrico recibe la electricidad de una batería de alta tensión o un generador interno. La batería de alta tensión puede cargarse con el generador impulsado por el motor de gasolina o mediante frenado regenerativo.

Durante la conducción, el vehículo se impulsa exclusivamente mediante el motor eléctrico, exclusivamente mediante el motor de gasolina o mediante una combinación de ambos. El sistema selecciona la fuente de impulsión más apropiada y cambia automáticamente a esta.

● Eficiencia energética

Como en el caso de los vehículos de gasolina, en los vehículos híbridos la eficacia en el consumo de combustible y la autonomía de conducción dependen principalmente del estilo de conducción. Una aceleración agresiva y la conducción a alta velocidad pueden hacer que el sistema cambie a impulsión con el motor de gasolina.

Además, un uso intensivo del sistema de control de climatización afecta negativamente a la autonomía y eficiencia del vehículo. Cualquiera de estas pautas de uso reducirá más rápidamente el estado de carga de la batería de alta tensión.

● Tipos de baterías

En este vehículo se utilizan dos tipos de baterías: una estándar de 12 voltios que alimenta los airbags, las luces interiores y exteriores, y otros sistemas estándar de 12 voltios, y una batería de alta tensión que se utiliza para alimentar el motor de impulsión y recargar la batería de 12 voltios.

PRINCIPALES COMPONENTES DEL e:HEV

Motor de gasolina- Impulsa las ruedas en determinadas condiciones de conducción y acciona el generador.

Generador- Arranca el motor y genera energía eléctrica cuando se conduce con el motor de gasolina para alimentar el motor eléctrico o cargar la batería de alta tensión.

Motor eléctrico- Impulsa las ruedas junto con el motor de gasolina en ciertas condiciones y proporciona electricidad a la batería de alta tensión a través del frenado regenerativo.

Batería de alta tensión- Proporciona energía eléctrica de almacenamiento y sirve como fuente de alimentación para el motor eléctrico.

Familiarizarse con las características de la batería de alta tensión le ayudará a conducir de manera óptima y maximizar la autonomía del vehículo eléctrico. ➔ **P. 431**

Testigo del nivel de carga de la batería de alta tensión- Muestra el estado de carga de la batería.

Cuando el testigo:

- Muestra dos segmentos o menos, el modo EV ya no está disponible.
- Muestra diez segmentos, la batería está completamente cargada.

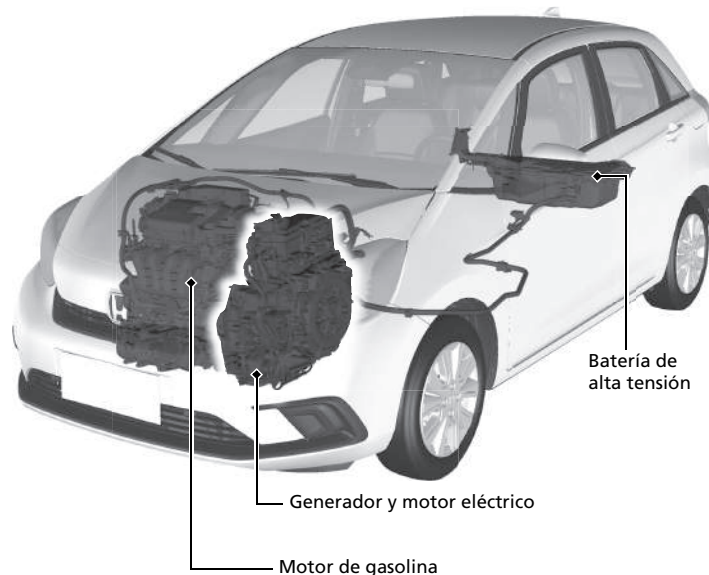

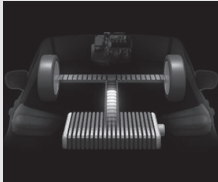
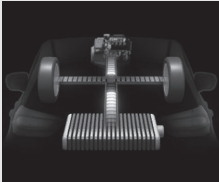
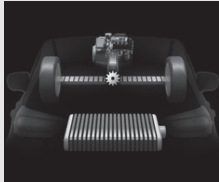
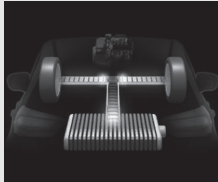

Modo de funcionamiento	Vehículo eléctrico (EV)	Híbrido (HV)	Motor de gasolina (transmisión directa)	Regeneración
Estado de conducción	<p>Parado o conducción a baja velocidad:</p> <ul style="list-style-type: none"> Solo el motor eléctrico impulsa las ruedas. 	<p>Conducción en condiciones de carga elevada (por ejemplo, al acelerar, cuesta arriba):</p> <ul style="list-style-type: none"> El motor eléctrico impulsa las ruedas. El motor de gasolina acciona el generador y suministra electricidad al motor eléctrico para incrementar la impulsión o a la batería de alta tensión para la carga. 	<p>Conducción a alta velocidad, condiciones de carga baja:</p> <ul style="list-style-type: none"> El motor de gasolina impulsa las ruedas. La batería de alta tensión suministra electricidad al motor eléctrico para incrementar la impulsión. El motor eléctrico proporciona electricidad a la batería de alta tensión a través del frenado regenerativo. 	<p>Al soltar el pedal del acelerador, el vehículo desacelera.</p> <ul style="list-style-type: none"> El motor eléctrico proporciona electricidad a la batería de alta tensión a través del frenado regenerativo.
Monitor de transmisión de potencia				
Motor eléctrico	Parado/en marcha	En marcha	Generación/en marcha	Regeneración
Generador	Parado	Generación	Sin salida	Parado/sin salida
Motor	Parado	En marcha	En marcha	Parado/sin salida
Batería de alta tensión	Descarga	Carga/descarga	Carga/descarga	Cargando

● Energía regenerativa y frenado regenerativo

Cuando el frenado regenerativo está en funcionamiento

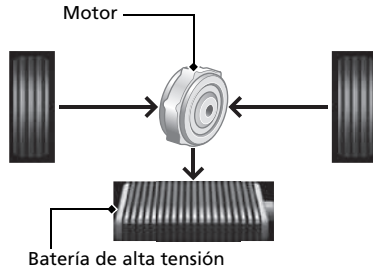

Al desacelerar sin pisar el pedal del acelerador o al pisar el pedal de freno, o durante la conducción cuesta abajo, el motor eléctrico actúa como un generador que recupera una parte de la energía eléctrica que se utilizó para acelerar el vehículo. Este frenado regenerativo reduce la velocidad del vehículo de forma parecida al frenado del motor en un vehículo de gasolina. Esta función mejora cuando la palanca de cambios se mueve a **B**.

● Sistema de parada y arranque automáticos del motor

Cuando es necesario, el motor de gasolina se para automáticamente mientras el vehículo está en funcionamiento o se vuelve a poner en marcha mientras el vehículo está detenido.

En los siguientes casos, sin embargo, la parada automática del motor podría no activarse.

- El vehículo necesita momentáneamente potencia adicional para una aceleración brusca, o al conducir cuesta arriba o a alta velocidad.
- Se hace un uso intensivo del sistema de control de climatización.
- La temperatura de la batería de alta tensión es alta o baja.

● Sonidos exclusivos del e:HEV

Cuando conduzca este vehículo por primera vez, es probable que oiga algunos sonidos con los que no está familiarizado, sobre todo al encender el sistema de alimentación o mientras está conduciendo o si acelera tras una parada. Algunos de estos sonidos son exclusivos de los sistemas de tren de potencia, combustible y control de climatización o los sistemas de refrigeración de la batería de alta tensión de este vehículo; otros son parecidos a los sonidos generados por los automóviles convencionales, que habitualmente quedan camuflados por otros sonidos más elevados de un vehículo de este tipo. Estos sonidos no son motivo de preocupación y pronto los reconocerá como normales. De este modo, podrá detectar cualquier sonido nuevo o inusual que pueda presentarse.

Precauciones de seguridad



No obstruya la admisión de aire

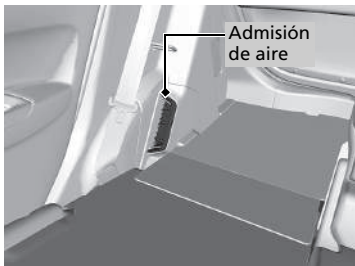

Si se obstruye la admisión de aire durante el funcionamiento del vehículo, la batería de alta tensión puede calentarse en exceso. Para proteger la batería, el sistema puede empezar a limitar la potencia de salida de la batería y encender los testigos del sistema de alimentación y del sistema de carga de la batería de 12 voltios.

No toque el sistema de alta tensión

Al retirar un componente del sistema de alta tensión o desconectar uno de sus cables se puede provocar una descarga eléctrica. Asegúrese de que cualquier trabajo de mantenimiento o reparación del sistema de alta tensión se lleve a cabo en un concesionario Honda.

En caso de colisión

- Extremar las precauciones para evitar descargas eléctricas.
 - ▶ Si una colisión grave provoca daños en el sistema de alta tensión del vehículo, existe la posibilidad de sufrir descargas eléctricas debido a componentes o cables de alta tensión expuestos. Si esto ocurre, no toque ninguno de los componentes del sistema de alta tensión ni ninguno de sus cables de color naranja.
- Evite el contacto con el líquido de la batería de alta tensión.
 - ▶ Esta contiene un electrolito inflamable que podría derramarse tras sufrir un accidente grave. Evite el contacto del electrolito con la piel o los ojos, ya que es corrosivo. Si accidentalmente entra en contacto con el electrolito, enjuague la piel expuesta o lávese los ojos con abundante agua durante al menos cinco minutos y busque atención médica de inmediato.
- Utilice un extintor en caso de incendio del sistema eléctrico.
 - ▶ Intentar apagar un incendio eléctrico incluso con una pequeña cantidad de agua, por ejemplo, con una manguera de jardín, puede resultar peligroso.
- Si el vehículo sufre daños en una colisión, llévalo a reparar a un concesionario.

Sistema de apagado de emergencia del sistema de alta tensión

Si el vehículo se ve implicado en un accidente, el sistema de apagado de emergencia se activará en función de la gravedad del impacto. Cuando el sistema se activa, el sistema de alta tensión se apaga automáticamente y el vehículo ya no puede moverse por medios propios. Para restablecer el funcionamiento normal del sistema de alta tensión, consulte a un concesionario.

Cuando se desecha el vehículo

- La batería de alta tensión es de iones de litio. Honda recoge y recicla las baterías de alta tensión usadas. Póngase en contacto con un concesionario para desechar correctamente la batería en el caso de que su vehículo sea irrecuperable.

Conducción segura ↔ P.37

Airbags ↔ P.56

- El vehículo está equipado con airbags para protegerle a usted y a los acompañantes en caso de colisión de moderada a fuerte.

Seguridad para niños ↔ P.76

- Los niños de hasta 12 años deben sentarse en el asiento trasero.
- Los niños pequeños deben ir correctamente sujetos en un sistema de sujeción para niños orientado hacia adelante.
- Los bebés deben ir correctamente sujetos en un sistema de sujeción para niños orientado hacia atrás en un asiento trasero.

Gases de escape y sus riesgos ↔ P.101

- El vehículo emite gases de escape peligrosos que contienen monóxido de carbono. No arranque el motor en espacios cerrados en los que el monóxido de carbono se puede acumular.

Cinturones de seguridad

↔ P.42

- Abóchese el cinturón de seguridad y siéntese erguido en el asiento.
- Compruebe que los acompañantes tienen puestos los cinturones de seguridad correctamente.



Ajuste el cinturón de seguridad de dos puntos lo más bajo posible.

Lista de comprobaciones antes de conducir ↔ P.41

- Antes de conducir, compruebe que los asientos delanteros, los reposacabezas, el volante y los retrovisores estén ajustados correctamente.

Panel de instrumentos [P. 105](#)

Testigos [P. 106](#) / Interfaz de información para el conductor [P. 140](#) / Indicadores [P. 137](#)

Testigo de posición de la palanca de cambios [P. 111](#) /
Testigo del sistema de transmisión [P. 111](#)

Velocímetro [P. 137](#)

Sistema de reconocimiento de señales
de tráfico [P. 139](#)



Indicador del nivel de carga de la
batería de alta tensión [P. 138](#)

Indicador de combustible [P. 137](#)

Interfaz de información para el
conductor [P. 140](#)

Mandos ➔ P.165

Reloj ➔ P.166

Modelos con sistema de sonido con pantalla
Puede ajustar el reloj y personalizar la pantalla del reloj.

➔ P.304

Modelos con sistema de sonido con pantalla en color



- 1 Mantenga pulsado el botón **MENU/ CLOCK**.
- 2 Gire para cambiar la cifra de las horas y, a continuación, pulse .
- 3 Gire para cambiar la cifra de los minutos y, a continuación, pulse .
- 4 Seleccione **Ajustar** y, a continuación, pulse .

Estas indicaciones muestran cómo utilizar el mando de selección.

- Gire para seleccionar.
- Pulse para confirmar.

Botón POWER ➔ P.188

Pulse el botón para cambiar el modo de alimentación del vehículo.

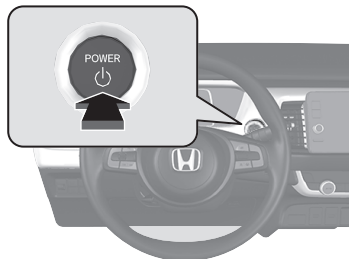

Intermitentes ➔ P.193

Palanca de control de intermitentes

Derecho

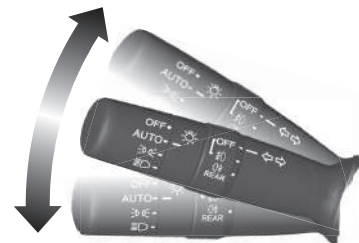

Izquierdo

Luces ➔ P.191

Interruptores de luces

Luces de carretera



Luces de cruce

Ráfagas con las luces de carretera

Limpiaparabrisas y lavaparabrisas P.202

Palanca de control de limpiaparabrisas/lavaparabrisas

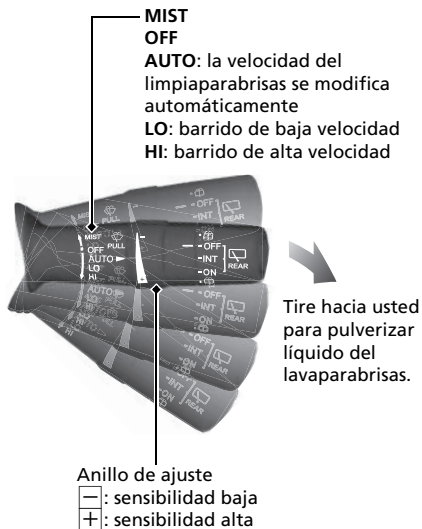

El ajuste de funcionamiento automático **AUTO** debe estar desactivado en la posición **OFF** antes de que se produzcan las siguientes situaciones para evitar daños graves en el sistema del limpiaparabrisas:

- Limpieza del parabrisas
- Conducción a través de un túnel de lavado
- Sin lluvia

Volante P.207

- Para ajustarlo, empuje la palanca de ajuste hacia abajo, ajústelo a la posición deseada y después vuelva a bloquear la palanca.

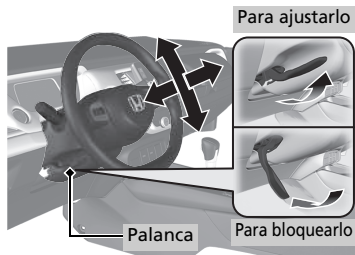

Desbloqueo de las puertas delanteras desde el interior P.176

- Tire de la manecilla interior de cualquiera de las puertas delanteras para desbloquearla y abrirla al mismo tiempo.

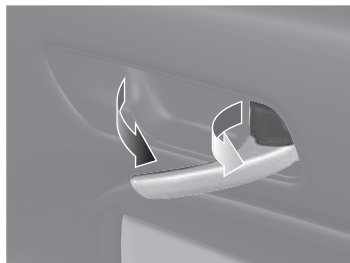

Portón trasero P.179

Modelos sin sistema de acceso sin llave

- Con todas las puertas desbloqueadas, presione la manecilla exterior del portón trasero y levante el portón trasero para abrirlo.

Modelos con sistema de acceso sin llave

- Pulse la manecilla exterior para desbloquear y abrir el portón trasero cuando lleve encima el mando a distancia sin llave.

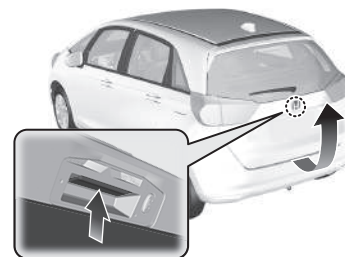

Retrovisores eléctricos

➔ P.209

- Con el modo de alimentación en la posición de CONTACTO, mueva el interruptor de selección a L o R.
- Empuje el borde correspondiente del interruptor de ajuste para ajustar el retrovisor.
- Pulse el botón de plegado* para plegar y desplegar los retrovisores.

Botón de plegado*

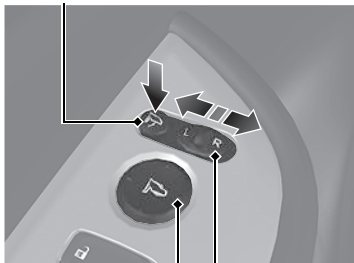

Interruptor de ajuste

Interruptor de selección

Elevalunas eléctricas ➔ P.184

- Con el modo de alimentación en la posición de CONTACTO, abra y cierre los elevalunas eléctricos.
- Si el botón de bloqueo del elevalunas eléctrico está en la posición de apagado, cada una de las ventanillas de los pasajeros se podrá abrir y cerrar a través de su propio interruptor.
- Si el botón de bloqueo de los elevalunas eléctricos está en la posición de activación (el testigo está encendido), los interruptores de las ventanillas de los pasajeros quedan desactivados.

Testigo

Botón de bloqueo de los elevalunas eléctricos

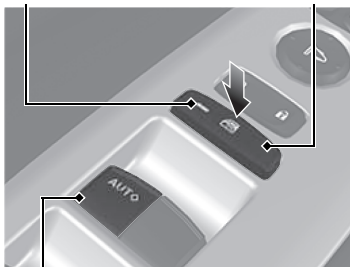

Interruptor de elevalunas

Climatizador P. 233

- Pulse el botón **AUTO** para activar el climatizador.
- Pulse el botón para activar o desactivar el sistema.
- Pulse el botón para desempañar el parabrisas.

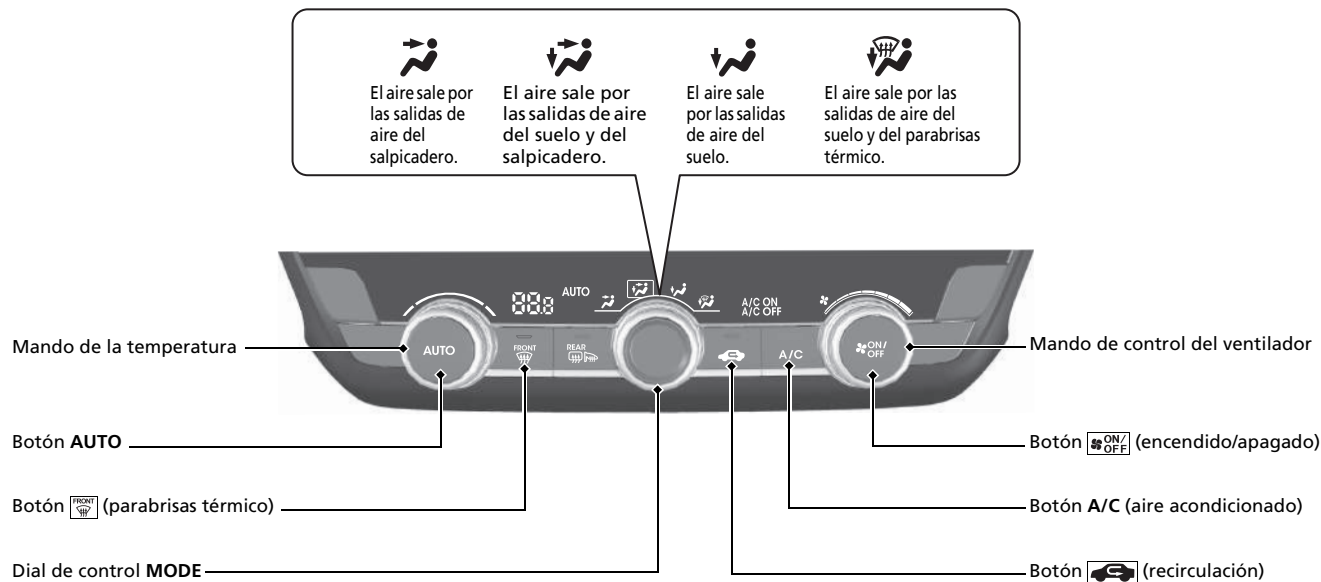

Funciones ➔ P. 237

Sistema de sonido ➔ P. 238

Modelos con sistema de sonido con pantalla en color ➔ P. 241

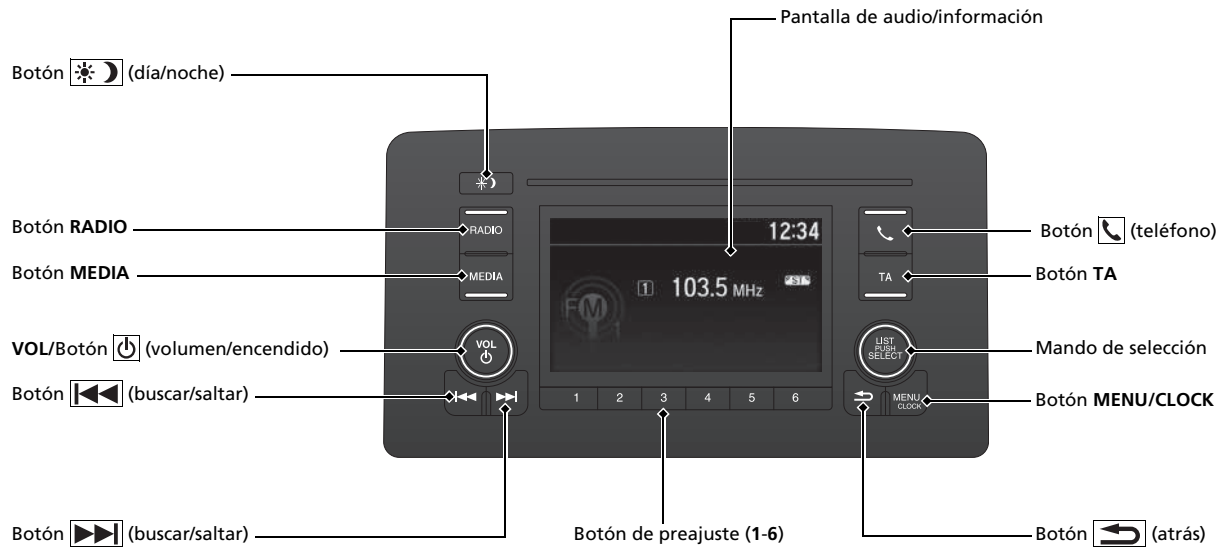

Para el funcionamiento del sistema de navegación Consulte el manual del sistema de navegación

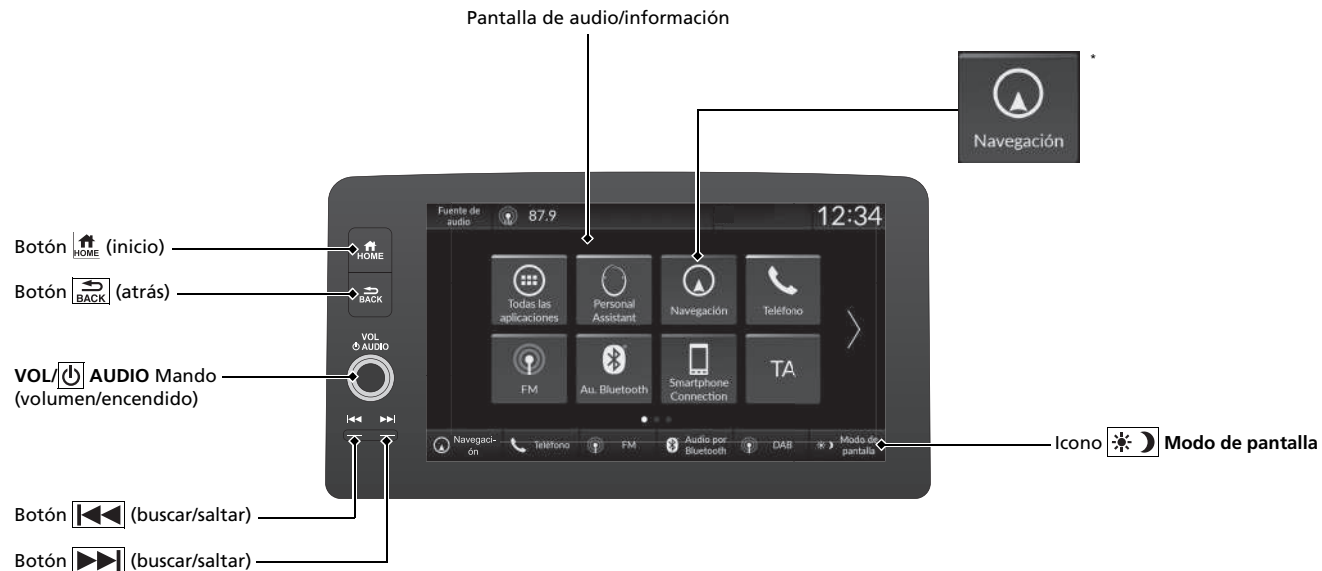

Controles remotos de sonido

Modelos con sistema de sonido con pantalla en color P. 243

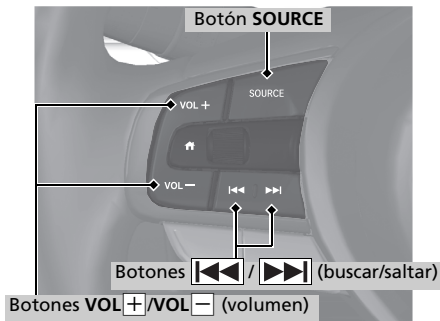

- Botones VOL + / VOL - (volumen)
Pulse para subir/bajar el volumen.
- Botón SOURCE
Pulse para cambiar el modo de audio:
FM1 → FM2 → DAB1 → DAB2 → LW → AM (MW) → USB/iPod → Bluetooth® Audio.
- Botones << / >> (buscar/saltar)
Radio: pulse << / >> para cambiar de emisora de radio presintonizada.
iPod, dispositivo USB o Bluetooth® Audio:
Pulse << / >> para ir al principio de la canción siguiente o para volver al principio de la canción que se esté reproduciendo.

Radio: mantenga pulsado << / >> para cambiar a una emisora con una señal potente.

Dispositivo USB o Bluetooth® Audio:

Mantenga pulsado << / >> para cambiar de carpeta/grupo.

Modelos con sistema de sonido con pantalla P. 289

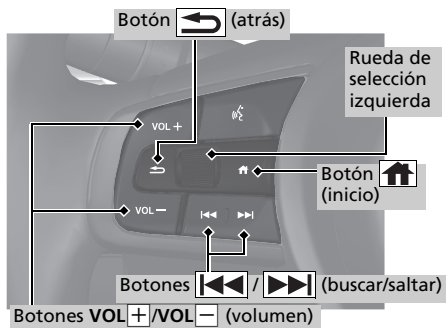

- Botones VOL + / VOL - (volumen)
Pulse para subir/bajar el volumen.
- Rueda de selección izquierda
Al seleccionar el modo de sonido
Pulse el botón <↑> (inicio), desplácese hacia arriba o hacia abajo para seleccionar <🎵> (audio) en la interfaz de información para el conductor y pulse la rueda de selección izquierda.

Desplazamiento hacia arriba o hacia abajo:
Para alternar entre los diferentes modos de sonido, desplácese hacia arriba o hacia abajo y pulse la rueda selectora izquierda:
FM/AM/DAB/iPod/USB/Apple CarPlay/Android Auto/Bluetooth® Audio

Los modos de pantalla pueden modificarse en función del dispositivo que se haya conectado.

- Botones << / >> (buscar/saltar)
Radio: pulse << / >> para cambiar de emisora de radio presintonizada.
iPod, dispositivo USB, Bluetooth® Audio o conexión de smartphone:
Pulse << / >> para ir al principio de la canción siguiente o para volver al principio de la canción que se esté reproduciendo.
Radio: mantenga pulsado << / >> para cambiar a una emisora con una señal potente.
Dispositivo USB:
Mantenga pulsado << / >> para cambiar de carpeta.
iPod: mantenga pulsado << / >> para cambiar de canción.
- Las operaciones pueden modificarse en función del dispositivo que se haya conectado.

Conducción P.391

Caja de cambios P.403

- Seleccione **P** y pise el pedal de freno al encender la alimentación.

Selección de cambio

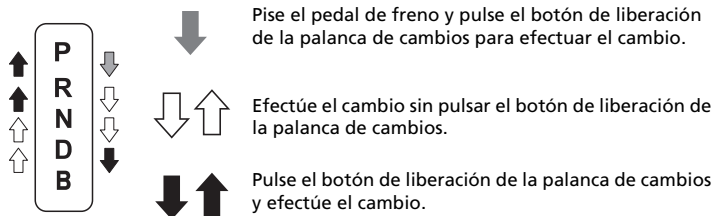

- P** **Estacionamiento**
Se utiliza al estacionar o al arrancar el motor.
- R** **Marcha atrás**
Se usa al dar marcha atrás.
- N** **Punto muerto**
La caja de cambios no se bloquea.
- D** **Conducción**
Se utiliza:
Para la conducción normal.
- B** **Conducción (B)**
Se utiliza cuando se desciende por una pendiente larga y para aumentar el frenado regenerativo.

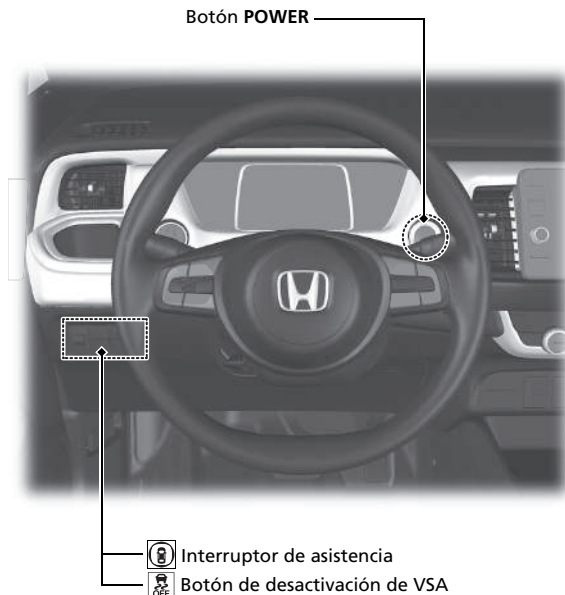

Activación y desactivación del CMBS P. 439

- Cuando no pueda evitarse una posible colisión, el CMBS puede ayudarle a reducir la velocidad del vehículo y la gravedad de la colisión.
- El CMBS se activa de forma automática cada vez que se enciende el sistema de alimentación.
- Para activar o desactivar el CMBS, utilice el interruptor de asistencia.

Activación y desactivación del VSA P. 421

- El sistema de control de estabilidad del vehículo (VSA) ayuda a estabilizar el vehículo en las curvas y a mantener la tracción al acelerar sobre firmes sueltos o deslizantes.
- El VSA se activa automáticamente al encender el sistema de alimentación.
- Para desactivar parcialmente o restablecer por completo la función VSA, mantenga pulsado el botón hasta que escuche un tono.

Sistema de aviso de desinflado P. 423

- Detecta un cambio en el estado y las dimensiones generales de los neumáticos debido a la disminución de presión de inflado de los neumáticos.
- El sistema de aviso de desinflado se activa de forma automática cada vez que se enciende el sistema de alimentación.
- Se debe realizar un procedimiento de inicialización cuando se presentan determinadas condiciones.

Limitador de velocidad ajustable P. 407

Este sistema permite fijar una velocidad máxima que no puede sobrepasarse ni aunque se pise el pedal del acelerador.

- Para utilizar el limitador de velocidad ajustable, pulse el botón . Seleccione el limitador de velocidad ajustable pulsando el botón LIM y, a continuación, pulse el botón SET/- cuando el vehículo alcance la velocidad deseada.
- El límite de velocidad del vehículo se puede fijar entre los 30 km/h y los 250 km/h.

Repostaje P.520

Recomendaciones sobre el combustible:

Excepto los modelos de Jordania, Líbano, Marruecos y Túnez

Gasolina/gasohol según los estándares EN 228

Gasolina/gasohol sin plomo de alta calidad hasta E10 (90 % de gasolina y 10 % de etanol), con un índice de octanos de 95 o superior

Modelos de Jordania, Líbano, Marruecos y Túnez

Gasolina sin plomo de alta calidad, con índice de octanos RON de 95 o superior

Capacidad del depósito de combustible: 40 L

1 Desbloquee la puerta del conductor.  P.176

2 Pulse en el borde de la tapa del depósito de combustible para que salte y se abra ligeramente.

3 Gire lentamente el tapón de llenado de combustible para retirarlo.

4 Coloque el tapón en el compartimento de la tapa del depósito de combustible.

5 Después de repostar, enrosque de nuevo el tapón hasta que escuche por lo menos un clic.

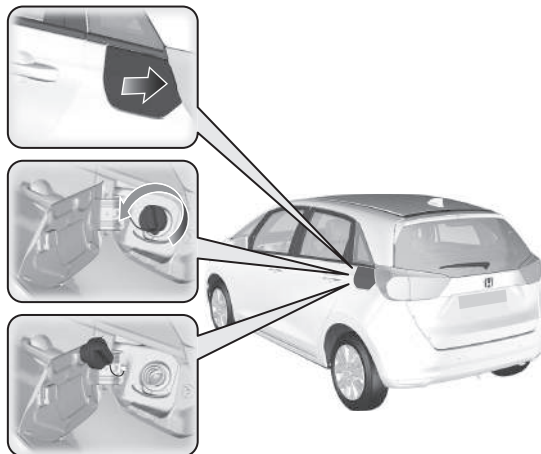

Honda Sensing P. 432

Honda Sensing es un sistema de ayuda a la conducción que utiliza una cámara de visión panorámica frontal montada en el lado interior del parabrisas, detrás del espejo retrovisor.

La cámara está situada detrás del espejo retrovisor.

Cámara de visión panorámica frontal



Sistema de prevención y mitigación de impactos (CMBS) P. 435

Puede ayudarle si hay riesgo de que su vehículo colisione con un vehículo que circula delante, un vehículo que circula en sentido contrario, peatones o una bicicleta (bicicleta en movimiento). El CMBS se ha diseñado para avisarle cuando se detecta una posible colisión, así como para reducir la velocidad del vehículo, evitar colisiones y reducir la gravedad del accidente.

Control de crucero adaptativo (ACC) con función de seguimiento a baja velocidad (Low Speed Following) P. 447

Ayuda a mantener una velocidad constante del vehículo y una distancia de seguimiento tras un vehículo detectado que circule por delante; si este vehículo se detiene, puede desacelerar y parar su vehículo sin tener que mantener el pie en el freno ni el acelerador.

Sistema de mantenimiento en el carril (LKAS) P. 467

Proporciona asistencia a la dirección para ayudar a mantener el vehículo en el centro de un carril detectado y proporciona avisos táctiles, acústicos y visuales si se detectan desviaciones fuera del carril.

Sistema de ayuda de permanencia en la carretera (Road Departure Mitigation) P. 478

El sistema le avisa y le ayuda si detecta la posibilidad de que el vehículo rebase las marcas viales detectadas, o cuando se aproxime al borde exterior de la calzada (a la hierba o a la grava) o a un vehículo que circule de frente.

Sistema de reconocimiento de señales de tráfico P. 487

Le muestra en el indicador información de las señales de tráfico que encuentre con su vehículo, como las del límite de velocidad actual y la de prohibido adelantar.

Mantenimiento P.525

Bajo el capó P.543

- Compruebe el aceite y el refrigerante del motor, así como el líquido del lavaparabrisas. Añada las cantidades necesarias.
- Compruebe el líquido de frenos.
- Compruebe el estado de la batería de 12 voltios mensualmente.

1 Tire de la manecilla de apertura del capó bajo la esquina del salpicadero.

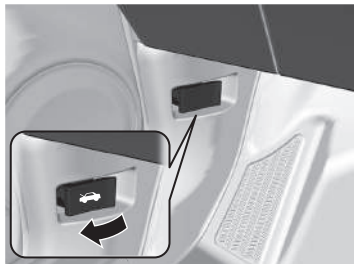

2 Localice la palanca de liberación del capó, tire de ella hacia el lado y levante el capó. Cuando levante ligeramente el capó, podrá soltar la palanca.



3 Cuando termine, cierre el capó y compruebe que esté bien bloqueado.

Escobillas del limpiaparabrisas P.563

- Sustituya las escobillas si dejan marcas en el parabrisas.



Neumáticos P.568

- Compruebe las llantas y los neumáticos con frecuencia.
- Compruebe la presión de los neumáticos con frecuencia.
- Monte neumáticos de invierno para conducir durante el invierno.

Luces P.558

- Compruebe todas las luces con frecuencia.

Cómo hacer frente a lo inesperado ➔ P.591

Neumático pinchado ➔ P.593

- Estacione en un lugar seguro y repare el neumático pinchado con el kit de reparación de neumáticos.



El sistema de alimentación no se enciende ➔ P.607

- Si se ha agotado la batería de 12 voltios, arranque con pinzas usando una batería de arranque.

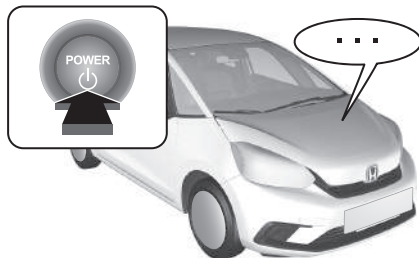

Sobrecalentamiento ➔ P.614

- Estacione en un lugar seguro. Si no ve vapor bajo el capó, ábralo y deje enfriar el sistema de alimentación.



Los testigos se encienden ➔ P.616

- Identifique los testigos y consulte el manual del propietario.

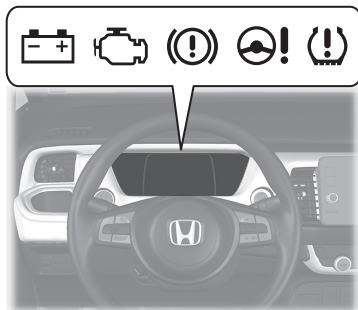

Fusible fundido ➔ P.623

- Si algún dispositivo eléctrico no funciona, compruebe que no haya ningún fusible fundido.

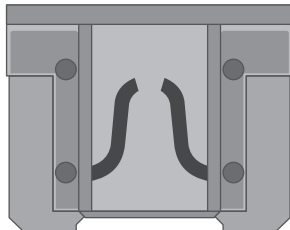

Remolcado de emergencia ➔ P.629

- Póngase en contacto con un servicio de remolcado profesional si necesita remolcar el vehículo.



Qué hacer si

P El modo de alimentación no cambia de **VEHÍCULO APAGADO (BLOQUEO)** a **ACCESORIOS**. ¿A qué se debe?

R

- El volante puede estar bloqueado.
- Mueva el volante a la izquierda y a la derecha después de pulsar el botón **POWER**.



P El modo de alimentación no cambia de **ACCESORIOS** a **VEHÍCULO APAGADO (BLOQUEO)**. ¿A qué se debe?

R La palanca de cambios se debe mover a **P**.



P ¿Por qué tiembla ligeramente el pedal de freno al frenar?

R Esto puede suceder cuando se activa el ABS y no es señal de un problema. Accione el pedal de freno de forma firme y constante. Nunca pise repetidamente el pedal de freno.

➤ Sistema antibloqueo de frenos (ABS) ➔ P.503

P No se puede abrir la puerta trasera desde el interior del vehículo. ¿A qué se debe?

R Compruebe si el bloqueo de seguridad para niños está en la posición de bloqueo. Si es así, abra la puerta trasera con la manecilla exterior.
Para cancelar esta función, deslice la palanca hacia arriba hasta la posición de desbloqueo.



P ¿Por qué se bloquean las puertas después de haberlas desbloqueado?

R Si no abre las puertas antes de 30 segundos, se vuelven a bloquear automáticamente por seguridad.

P ¿Por qué suena el avisador acústico cuando abro la puerta del conductor?

R El avisador acústico suena cuando:

- El modo de alimentación se encuentra en la posición de ACCESORIOS.
- Se quedan encendidas las luces exteriores.

P ¿Por qué suena el avisador acústico cuando inicio la marcha?

R El avisador acústico suena cuando el conductor o el pasajero delantero no llevan los cinturones de seguridad abrochados.

P Si se pulsa el interruptor del freno de estacionamiento eléctrico no se suelta el freno de estacionamiento. ¿A qué se debe?

R Pulse el interruptor del freno de estacionamiento eléctrico con el pedal del freno pisado.

P Veo un testigo ámbar de un neumático con un signo de exclamación. ¿Qué significa?

R Que el sistema de aviso de desinflado requiere atención. Si ha inflado o cambiado un neumático recientemente, deberá volver a calibrar el sistema.

➤ Sistema de aviso de desinflado ➔ P. 423

P Si se pisa el pedal del acelerador no se suelta automáticamente el freno de estacionamiento. ¿A qué se debe?

R

- Abróchese el cinturón de seguridad del conductor.
- Compruebe si la caja de cambios está en la posición **P** o **N**. Si es así, seleccione cualquier otra posición.

P ¿Por qué se oye un chirrido al pisar el pedal de freno?

R Puede que sea necesario sustituir las pastillas de freno. Lleve el vehículo a un concesionario para que lo revisen.

P ¿Se puede utilizar gasolina sin plomo con un índice de octanos RON de 91 o superior en este vehículo?

R El vehículo está diseñado para funcionar con gasolina sin plomo de alta calidad de 95 octanos como mínimo. Si no se dispone de este octanaje, se puede utilizar provisionalmente gasolina sin plomo de 91 octanos como mínimo.

El uso de gasolina sin plomo normal puede causar ruidos de golpeteo metálico y provocará un rendimiento inferior del motor. El uso continuado de gasolina normal puede dañar el motor.

Conducción segura

Encontrará numerosas recomendaciones de seguridad en este capítulo y en todo el manual.

Conducción segura

- Precauciones de seguridad importantes 38
- Características de seguridad del vehículo ... 40

Cinturones de seguridad

- Información acerca de los cinturones de seguridad 42
- Cómo abrochar el cinturón de seguridad ... 48
- Inspección de los cinturones de seguridad ... 54

Airbags

- Componentes del sistema de airbag 56
- Tipos de airbags 58
- Airbags delanteros (SRS)..... 58
- Airbag de rodilla del conductor 64

- Airbag central 66
- Airbags laterales 68
- Airbags de cortina lateral 71
- Testigos de sistema de airbag 73
- Mantenimiento de los airbags 75

Seguridad para niños

- Protección de los niños a bordo 76
- Seguridad de los bebés y niños pequeños.... 79
- Seguridad de los niños mayores 98

Gases de escape y sus riesgos

- Monóxido de carbono 101

Etiquetas de seguridad

- Ubicaciones de las etiquetas 102

En las siguientes páginas se explican las características de seguridad del vehículo y su correcta utilización. Las siguientes precauciones de seguridad son fundamentales.

Precauciones de seguridad importantes

■ **Abróchese siempre el cinturón de seguridad**

El cinturón de seguridad es la mejor protección en cualquier tipo de colisión. Los airbags están diseñados para complementar a los cinturones de seguridad, no para sustituirlos. Así que, aunque el vehículo esté equipado con airbags, asegúrese de que tanto usted como los acompañantes siempre llevan abrochados los cinturones de seguridad correctamente.

■ **Sujete debidamente a todos los niños**

Los niños de hasta 12 años deben ir debidamente sujetos en uno de los asientos traseros, no en el asiento delantero. Los bebés y los niños pequeños deben sujetarse con un sistema de sujeción para niños. Los niños mayores deben utilizar un elevador para niños con un cinturón de seguridad de tres puntos hasta que puedan utilizar el cinturón correctamente sin necesidad de elevador.

■ **Conozca los riesgos relacionados con los airbags**

Los airbags pueden salvar vidas, pero también pueden provocar lesiones graves o incluso mortales a los ocupantes del vehículo que se sienten demasiado cerca de los mismos o que no vayan debidamente sujetos. Los bebés, los niños pequeños y los adultos de corta estatura corren mayor riesgo. Asegúrese de seguir todas las instrucciones y advertencias de este manual.

■ **No beba si va a conducir**

El alcohol y la conducción no combinan bien. Una sola bebida puede mermar su capacidad de respuesta ante condiciones cambiantes. El tiempo de respuesta aumenta con cada bebida ingerida. Así que si bebe, no conduzca, y tampoco deje que lo hagan sus amigos.

» Precauciones de seguridad importantes

En algunos países se prohíbe al conductor el uso de teléfonos móviles durante la conducción, a menos que disponga de dispositivos manos libres.

■ Preste la debida atención a la conducción segura

Si habla por el móvil o realiza otras actividades que le impidan prestar la debida atención a la carretera, los demás vehículos y los peatones, podría ocurrir un accidente. Recuerde que cualquier situación puede cambiar con rapidez y solo usted puede decidir cuándo resulta seguro desviar parcialmente su atención de la conducción.

■ Controle la velocidad

El exceso de velocidad es una de las principales causas de accidentes con heridos y fallecidos. Por lo general, cuanto más alta sea la velocidad, mayor es el riesgo, pero también pueden producirse lesiones graves a velocidades moderadas. No conduzca nunca a mayor velocidad de la que resulte segura con las condiciones, independientemente de cuál sea el límite de velocidad correspondiente.

■ Mantenga el vehículo en buen estado

Un pinchazo o una avería mecánica pueden resultar extremadamente peligrosos. Para reducir la posibilidad de que se produzcan dichos problemas, compruebe con frecuencia el estado y la presión de los neumáticos, y realice con regularidad todo el mantenimiento programado.

■ No deje a los niños sin supervisión dentro de un vehículo

Si se deja a niños, otras personas o animales sin supervisión dentro del vehículo, pueden resultar lesionados si activan uno o más de los controles del vehículo. También pueden provocar que el vehículo se mueva, lo que causaría una colisión en la que estos u otras personas podrían resultar dañados o incluso morir. Además, dependiendo de la temperatura ambiente, la temperatura del interior puede alcanzar niveles extremos, lo que puede ocasionar lesiones o incluso la muerte. Aunque el climatizador esté activado, nunca los deje sin supervisión en el vehículo, ya que dicho sistema puede apagarse en cualquier momento.

Características de seguridad del vehículo

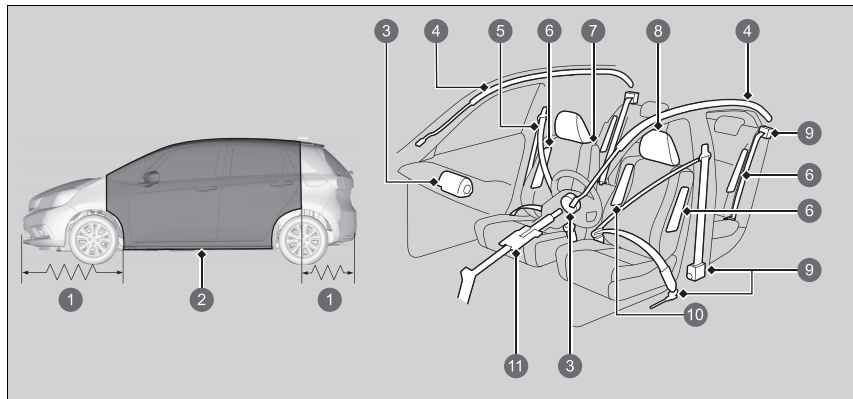

- 1 Zonas deformables
- 2 Cabina reforzada
- 3 Airbags delanteros
- 4 Airbags de cortina lateral
- 5 Cinturones de seguridad
- 6 Airbags laterales
- 7 Asientos y respaldos
- 8 Reposacabezas
- 9 Tensores automáticos de los cinturones de seguridad
- 10 Airbag central
- 11 Columna de dirección deformable

La siguiente lista de comprobación le ayudará a desempeñar un papel activo en su protección personal y la de sus acompañantes.

►► Características de seguridad del vehículo

El vehículo está equipado con numerosas características que funcionan conjuntamente para protegerle a usted y a sus acompañantes en caso de accidente.

Algunas de estas características no requieren que usted haga nada. Entre ellas está el resistente bastidor de acero que forma una cabina reforzada en torno al compartimento de acompañantes, las zonas deformables delanteras y traseras, una columna de dirección deformable y los tensores que tensan los cinturones de seguridad delanteros y traseros exteriores en caso de colisión lo suficientemente fuerte.

No obstante, usted y sus acompañantes no podrán aprovechar plenamente todas las ventajas de estas características a menos que se sienten correctamente y lleven siempre abrochados los cinturones de seguridad. De hecho, algunas de las características de seguridad pueden contribuir a causar lesiones si no se utilizan correctamente.

Lista de comprobación de seguridad

Por su seguridad y la de sus acompañantes, acostúmbrese a comprobar estos elementos antes de ponerse en marcha.

- Ajuste su asiento a la posición adecuada para conducir. Asegúrese de que los asientos delanteros estén ajustados lo más atrás posible permitiendo al conductor mantener el control del vehículo. Sentarse demasiado cerca de un airbag delantero puede tener como consecuencia lesiones graves o incluso mortales en caso de accidente.
 - **Ajuste de los asientos** P. 211
- Ajuste los reposacabezas a la posición adecuada. La eficacia de un reposacabezas es óptima cuando el centro del mismo está alineado con el centro de la cabeza. Las personas de estatura elevada deben ajustar el reposacabezas a la posición más alta posible.
 - **Ajuste de los reposacabezas delanteros** P. 218
- Abróchese siempre el cinturón de seguridad y asegúrese de llevarlo bien colocado. Compruebe que los demás acompañantes también lo llevan bien colocado y abrochado.
 - **Cómo abrochar el cinturón de seguridad** P. 48
- Proteja a los niños mediante el uso de cinturones de seguridad o sistemas de sujeción para niños adecuados a la edad, la estatura y el peso del niño.
 - **Seguridad para niños** P. 76

☒ Lista de comprobación de seguridad

Si aparece el mensaje de puerta o portón trasero abiertos en la interfaz de información para el conductor, una puerta o el portón trasero no están totalmente cerrados. Cierre bien todas las puertas y el portón trasero hasta que el mensaje desaparezca.

- **Mensajes informativos y de advertencia de la interfaz de información para el conductor** P. 124

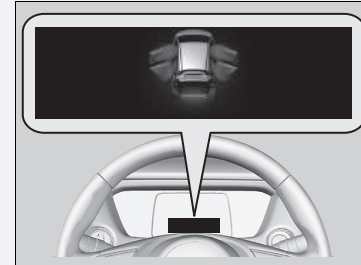

Información acerca de los cinturones de seguridad

Los cinturones de seguridad constituyen el dispositivo individual de seguridad más eficaz, ya que mantienen al acompañante conectado al vehículo para que pueda aprovechar las numerosas características de seguridad incorporadas. También contribuyen a evitar que salga despedido contra el interior del vehículo, contra otros ocupantes o fuera del vehículo. Además, si los cinturones de seguridad se utilizan de forma apropiada, mantienen el cuerpo colocado correctamente en caso de accidente para que pueda aprovechar al máximo la protección adicional que ofrecen los airbags.

Además, los cinturones de seguridad facilitan la protección en casi cualquier tipo de accidente, incluidos los siguientes:

- impactos frontales
- impactos laterales
- impactos traseros
- vueltas de campana

Información acerca de los cinturones de seguridad

⚠️ ADVERTENCIA

Si el cinturón de seguridad no se utiliza correctamente, aumenta el riesgo de sufrir lesiones graves o incluso mortales en caso de accidente, aunque el vehículo disponga de airbags.

Asegúrese de que tanto usted mismo como sus acompañantes llevan el cinturón de seguridad abrochado y colocado correctamente.

ADVERTENCIA: Los cinturones de seguridad están diseñados para soportar la estructura ósea del cuerpo y se deben llevar bajos sobre la parte delantera de la pelvis o la pelvis, el tórax y los hombros, según proceda. Se debe evitar llevar la sección de la cadera del cinturón de seguridad sobre la zona abdominal.

ADVERTENCIA: Los cinturones de seguridad se deben ajustar lo más firmemente posible, pero deben resultar cómodos para que proporcionen la protección para la que se han diseñado. Un cinturón de seguridad suelto reduce enormemente la protección de la persona que lo lleva.

ADVERTENCIA: No se deben utilizar los cinturones con las correas torcidas.

ADVERTENCIA: Cada conjunto de cinturón de seguridad solo debe utilizarlo un ocupante. Es peligroso colocar un cinturón de seguridad alrededor de un niño que se lleva en el regazo.

■ Cinturones de tres puntos

Los cinco asientos están equipados con cinturones de seguridad de tres puntos con retractores de bloqueo de emergencia. Durante la conducción normal, el retractor le permite moverse libremente a la vez que mantiene parte de la tensión en el cinturón de seguridad. En una colisión o en un frenado brusco, el retractor se bloquea para sujetar el cuerpo del acompañante.

El cinturón de seguridad debe fijarse correctamente al utilizar un sistema de sujeción para niños en posición del sentido de marcha del vehículo.

📄 **Seguridad para niños** P. 76

📄 Información acerca de los cinturones de seguridad

Si tira del cinturón de seguridad demasiado rápido, se bloqueará. Si esto ocurre, retraiga ligeramente el cinturón de seguridad y vuelva a tirar de él lentamente.

Los cinturones de seguridad no ofrecen una protección completa en cualquier tipo de accidente. No obstante, en la mayoría de los casos pueden reducir el riesgo de que se produzcan lesiones graves.

En la mayoría de países es obligatorio llevar puesto el cinturón de seguridad. Tómese el tiempo necesario para familiarizarse con los requisitos legales de los países en los que conduzca.

■ **Uso correcto de los cinturones de seguridad**

Siga las siguientes instrucciones para utilizarlos correctamente:

- Todos los ocupantes deben sentarse con la espalda recta y bien apoyada en el respaldo y mantener esta postura durante todo el viaje. Agacharse o inclinarse reduce la eficacia del cinturón de seguridad y puede aumentar las posibilidades de que se produzcan lesiones graves en caso de accidente.
- No coloque nunca la sección del hombro de un cinturón de seguridad de tres puntos debajo del brazo ni detrás de la espalda. Si lo hace, se podrían producir lesiones extremadamente graves en caso de accidente.
- Dos personas nunca deben compartir un cinturón de seguridad. Si lo hacen, podrían sufrir lesiones extremadamente graves en caso de accidente.
- No coloque ningún accesorio en los cinturones de seguridad. Los dispositivos cuyo propósito es mejorar la comodidad de la sección del hombro de un cinturón de seguridad o cambiar su posición pueden reducir la capacidad de protección del cinturón y aumentar el riesgo de lesiones graves en caso de accidente.

Recordatorio del cinturón de seguridad

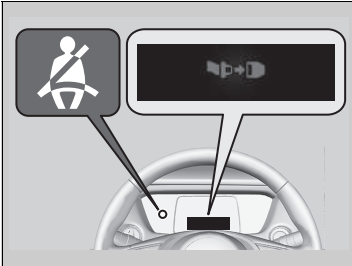

Asientos delanteros

El sistema del cinturón de seguridad incluye un testigo en el panel de instrumentos para recordar al conductor, al pasajero delantero o a ambos que deben abrocharse los cinturones de seguridad. Si el modo de alimentación está en la posición de CONTACTO y el cinturón de seguridad no está abrochado, el testigo se encenderá.

El avisador acústico sonará de manera intermitente y el testigo parpadeará si inicia la marcha sin abrocharse el cinturón de seguridad.

Recordatorio del cinturón de seguridad

El testigo se encenderá si uno de los pasajeros delanteros no se abrocha el cinturón de seguridad transcurridos seis segundos tras poner el modo de alimentación en la posición de CONTACTO.

Si no hay nadie en el asiento del pasajero delantero, no se encenderá el testigo y tampoco sonará el avisador acústico.

Si el testigo se enciende o si suena el avisador acústico y no hay nadie sentado en el asiento del pasajero delantero.

Compruebe si:

- Hay algún objeto pesado en el asiento del pasajero delantero.
- El cinturón de seguridad del conductor está abrochado.

Si el testigo no se enciende cuando el pasajero está sentado y el cinturón está desabrochado, algo podría estar interfiriendo en el sensor de detección del ocupante.

Compruebe si:

- Hay un cojín sobre el asiento.
- El acompañante delantero no está sentado correctamente.

Si no se da ninguna de estas condiciones, lleve el vehículo a un concesionario.

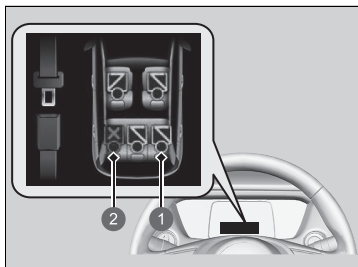

- 1 Abrochado
- 2 Desabrochado

■ Asientos traseros

El vehículo supervisa el uso de los cinturones de seguridad de los asientos traseros. Una interfaz de información para el conductor indica si no se está utilizando alguno de los cinturones de seguridad de los asientos traseros.

La pantalla aparece cuando:

- Una puerta trasera se abre y se cierra.
- Cualquiera de los pasajeros traseros se abrocha o desabrocha el cinturón de seguridad.

El avisador acústico suena si cualquiera de los pasajeros traseros se desabrocha el cinturón de seguridad durante la conducción.

Tensores automáticos de los cinturones de seguridad

Asiento del conductor

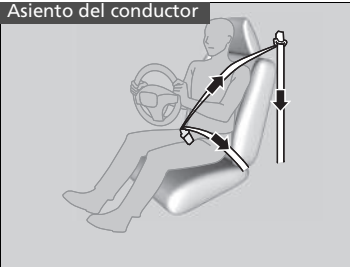

Los asientos delanteros y traseros exteriores están equipados con tensores automáticos de los cinturones de seguridad, lo que mejora la seguridad.

Los tensores tensan automáticamente los cinturones de seguridad delanteros y traseros exteriores si se produce una colisión frontal de moderada a fuerte, en ocasiones incluso si la colisión no es lo suficientemente fuerte como para que se inflen los airbags delanteros o el airbag de rodilla del conductor.

Asientos del pasajero delantero y traseros exteriores

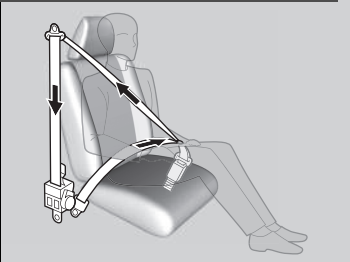

► Tensores automáticos de los cinturones de seguridad

Los tensores de los cinturones de seguridad solo pueden activarse una vez.

Si se activa un tensor, el testigo SRS se encenderá. Lleve el vehículo al concesionario para que sustituyan el tensor y revisen a fondo el sistema de los cinturones de seguridad. De lo contrario, puede que no ofrezcan la protección necesaria en caso de sufrir otro accidente.

Si se sufre un impacto lateral de moderado a fuerte, también se activa el tensor del lado correspondiente del vehículo.

Cómo abrochar el cinturón de seguridad

Después de ajustar el asiento delantero a la posición adecuada, siéntese con la espalda recta y bien apoyada en el respaldo y realice los siguientes pasos (véanse las ilustraciones para comprobar la postura correcta al sentarse):

► **Ajuste de los asientos** P. 211



1. Tire despacio del cinturón de seguridad hacia fuera.

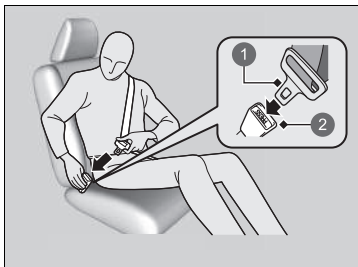

2. Introduzca la hebillita en el enganche y, a continuación, tire del cinturón de seguridad para asegurarse de que está bien fijo.

► Asegúrese de que el cinturón de seguridad no esté retorcido ni atrapado en ningún punto.

- 1 Hebillita
- 2 Enganche

►► Cómo abrochar el cinturón de seguridad

Nadie debe ocupar un asiento cuyo cinturón de seguridad no funcione o parezca no funcionar correctamente. Si se usa un cinturón de seguridad que no funciona correctamente, el ocupante del asiento podría no estar protegido en caso de accidente. El cinturón de seguridad afectado se debe revisar en un concesionario lo antes posible.

Si el cinturón de seguridad está bloqueado en una posición completamente retraída, tire firmemente de él a la altura del hombro y, a continuación, retráigalo de nuevo. Después, tire suavemente del cinturón para sacarlo del retractor y abróchelo. Si el cinturón de seguridad se encuentra en una posición totalmente retraída y no consigue soltarlo, no permita que nadie se siente en el asiento y lleve el vehículo a un concesionario para repararlo.

► **Información acerca de los cinturones de seguridad** P. 42

► **Inspección de los cinturones de seguridad** P. 54

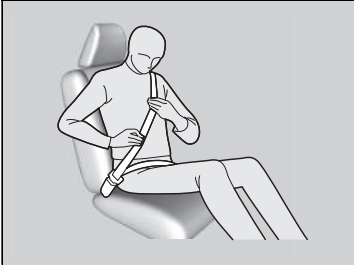

3. Coloque la sección de la cadera del cinturón de seguridad lo más baja posible sobre las caderas (véase la ilustración) y después tire hacia arriba de la sección del hombro para que la sección de la cadera quede bien ajustada. De este modo, los robustos huesos pélvicos recibirán la fuerza del impacto, lo que reduce el riesgo de lesiones internas.
4. Si es necesario, tire de nuevo hacia arriba del cinturón de seguridad para tensarlo y compruebe que pasa a través del centro del tórax y sobre el hombro. De este modo, la fuerza del impacto se distribuye por los huesos más robustos de la parte superior del cuerpo.

► Cómo abrochar el cinturón de seguridad

⚠ ADVERTENCIA

Si los cinturones de seguridad se colocan de forma incorrecta, se pueden producir lesiones graves o incluso mortales en caso de accidente.

Asegúrese de que todos los cinturones de seguridad estén colocados correctamente antes de ponerse en marcha.

Para soltar el cinturón de seguridad, pulse el botón rojo **PRESS** y guíe el cinturón con la mano hasta que se haya retraído por completo.

Al salir del vehículo asegúrese de que el cinturón de seguridad esté totalmente retraído y no quede atrapado al cerrar la puerta.

No introduzca nunca objetos extraños en el enganche o el mecanismo del retractor.

■ Cómo ajustar el anclaje del hombro

Los asientos delanteros constan de anclajes de hombro ajustables para adaptarse a ocupantes de distintas estaturas.

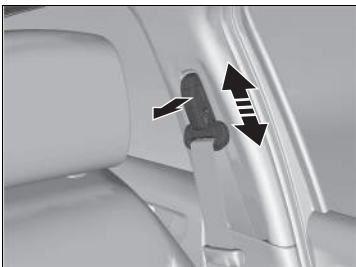

1. Mueva el anclaje hacia arriba y hacia abajo mientras tira del anclaje del hombro hacia afuera.
2. Coloque el anclaje de forma que el cinturón de seguridad cruce la parte central del tórax y quede sobre el hombro.

☒ Cómo ajustar el anclaje del hombro

Después de realizar un ajuste, asegúrese de que la posición del anclaje del hombro queda bien fijada.

La altura del anclaje del hombro puede ajustarse en cuatro niveles. Si el cinturón de seguridad toca el cuello, rebaje la altura ajustando los niveles de uno en uno.

Cinturón de seguridad con anclaje desmontable

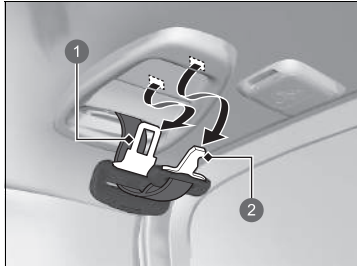

- 1 Hebilla
- 2 Hebilla pequeña

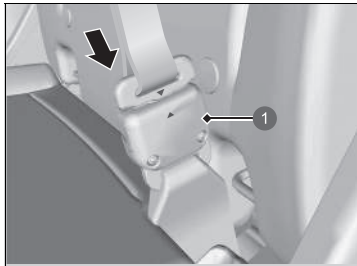

- 1 Enganche de anclaje

1. Saque la hebilla pequeña del cinturón de seguridad y la hebilla de cada ranura de sujeción del techo.

2. Alinee las marcas triangulares de la hebilla pequeña y del enganche de anclaje. Asegúrese de que el cinturón de seguridad no esté retorcido. Fije el cinturón de seguridad al enganche de anclaje.

⚠️ Cinturón de seguridad con anclaje desmontable

⚠️ ADVERTENCIA

El uso del cinturón de seguridad con el anclaje desmontable desabrochado aumenta el riesgo de sufrir lesiones graves o incluso mortales en caso de accidente.

Antes de usar el cinturón de seguridad, asegúrese de que el anclaje desmontable esté correctamente abrochado.

Para desabrochar el anclaje desmontable, introduzca la hebilla en la ranura del costado del enganche de anclaje.

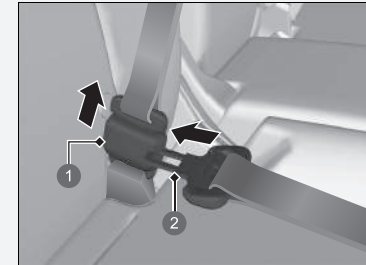

- 1 Enganche de anclaje
- 2 Hebilla

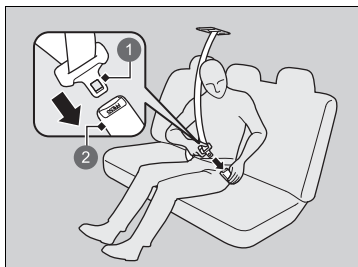

- 1 Hebilla
- 2 Enganche

3. Introduzca la hebilla en el enganche. Ajuste adecuadamente el cinturón de seguridad de la misma forma que ajusta el cinturón de seguridad de tres puntos.

Consejos para mujeres embarazadas

Tenga en cuenta esta alternativa:

Si está embarazada, la mejor forma de protegerse a sí misma y al feto al conducir o viajar en un vehículo es llevar siempre puesto el cinturón de seguridad. Al colocarse el cinturón de seguridad, ponga la sección del hombro a lo largo del pecho, evitando el abdomen, y mantenga la parte de la cadera lo más baja posible sobre las caderas. (Véase la ilustración).



Consejos para mujeres embarazadas

Cada vez que vaya a una revisión médica, pregúntele al médico si le permite conducir.

Para reducir el riesgo de que usted o su hijo sufran lesiones debidas a la activación del airbag delantero:

- Si va a conducir, siéntese con la espalda recta y ajuste el asiento hacia atrás todo lo que sea posible para poder mantener el control del vehículo.
- Si se sienta en el asiento del acompañante delantero, ajuste el asiento hacia atrás todo lo que sea posible.

Inspección de los cinturones de seguridad

Compruebe el estado de los cinturones de seguridad con regularidad de la siguiente manera:

- Tire hacia fuera de cada cinturón de seguridad hasta el tope y compruebe si está deshilachado o presenta cortes, quemaduras y desgaste.
- Compruebe que las hebillas y los enganches de anclaje funcionen correctamente y que los cinturones se retraigan sin problemas.
 - Si un cinturón de seguridad no se retrae fácilmente, es posible que la limpieza corrija el problema. Utilice solamente jabón neutro y agua caliente. No utilice lejía ni disolventes. Asegúrese de que el cinturón de seguridad esté completamente seco antes de dejar que se retraiga.

Si el cinturón de seguridad no está en buen estado o no funciona correctamente, no ofrecerá la protección adecuada y deberá sustituirse lo antes posible.

Es posible que el cinturón de seguridad que se llevaba puesto cuando tuvo lugar un accidente no ofrezca el mismo nivel de protección en caso de sufrir otro accidente. Los cinturones de seguridad deben revisarse en un concesionario después de cualquier colisión.

► Inspección de los cinturones de seguridad

⚠ ADVERTENCIA

Si los cinturones de seguridad no se comprueban ni reciben mantenimiento es posible que no funcionen correctamente cuando sea necesario, lo que puede causar lesiones graves o incluso mortales.

Compruebe los cinturones de seguridad con regularidad y si detecta algún problema, asegúrese de que se corrija lo antes posible.

ADVERTENCIA: El usuario no debe realizar modificaciones ni añadidos que impidan el funcionamiento de los dispositivos de ajuste del cinturón de seguridad para eliminar la holgura, ni tampoco impedir el ajuste del conjunto del cinturón de seguridad para eliminar la holgura.

ADVERTENCIA: Es esencial sustituir todo el conjunto después de su desgaste debido a un impacto fuerte, aunque los daños en el conjunto no sean evidentes.

ADVERTENCIA: Se debe tener cuidado para evitar manchar las correas con pulimentos, aceites y productos químicos, en particular con el ácido de la batería. Se pueden limpiar de forma segura con un jabón suave y agua. Se deberá sustituir el cinturón de seguridad si la correa se deshilacha, se contamina o resulta dañada.

Puntos de anclaje

Asiento delantero



Al sustituir los cinturones de seguridad, utilice los puntos de anclaje que se muestran en las imágenes. El asiento delantero tiene un cinturón de seguridad de tres puntos.

Asiento trasero

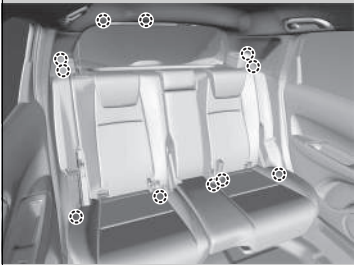

El asiento trasero tiene tres cinturones de seguridad de tres puntos.

Componentes del sistema de airbag

Los airbags delanteros, de rodilla del conductor, laterales delanteros, laterales traseros, delanteros centrales y de cortina lateral se activan en función de la dirección y gravedad del impacto. El sistema de airbag consta de:

- Dos airbags delanteros SRS (sistema de sujeción suplementario). El airbag del conductor está ubicado en el centro del volante y el del acompañante delantero en el salpicadero. Ambos muestran la marca **SRS AIRBAG**.
- Hay cuatro airbags laterales: uno para el conductor, uno para el pasajero delantero y dos en la parte exterior de ambas plazas traseras. Los airbags se sitúan en los bordes exteriores de los respaldos. Todos están identificados mediante la marca **SIDE AIRBAG**.
- Dos airbags de cortina lateral, uno a cada lado del vehículo. Los airbags se encuentran en el techo, encima de las ventanillas laterales. Los pilares delanteros y traseros muestran la marca **SIDE CURTAIN AIRBAG**.
- Un airbag central. El airbag está almacenado en el centro del respaldo del asiento del conductor. Está marcado con **CENTER AIRBAG**.
- Airbag de rodilla del conductor. El airbag de rodilla está almacenado bajo la columna de dirección. Está marcado con **SRS AIRBAG**.
- Una unidad de control electrónico que, cuando el modo de alimentación está en la posición de CONTACTO, supervisa constantemente información sobre los sensores de impacto, los sensores de hebillas y asientos, los activadores de los airbags, los sensores de los cinturones de seguridad y otra información del vehículo. En caso de colisión la unidad puede registrar esta información.
- Tensores automáticos de los cinturones de seguridad para los asientos delanteros y traseros exteriores.
- Sensores de impacto que pueden detectar un impacto frontal o lateral de moderado a fuerte.
- Un testigo en el panel de instrumentos que alerta sobre un posible problema en el sistema de airbag o en los sensores de los cinturones de seguridad.
- Un testigo en el panel de la consola que advierte de que el airbag del pasajero delantero se ha desactivado.

Observaciones importantes acerca de los airbags

Los airbags pueden resultar peligrosos. Para cumplir su función, los airbags deben inflarse con una enorme fuerza. Así, aunque los airbags ayudan a salvar vidas, pueden causar quemaduras, moratones y otras lesiones leves e incluso mortales si los ocupantes no utilizan los cinturones de seguridad de forma adecuada ni están sentados correctamente.

Lo que debe hacer: utilice el cinturón de seguridad correctamente y siéntese con la espalda recta y tan alejado del volante como sea posible para mantener el control del vehículo. El acompañante delantero debe colocar su asiento tan alejado del salpicadero como sea posible.

Recuerde, no obstante, que ningún sistema de seguridad puede evitar todas las lesiones o los fallecimientos que pueden llegar a producirse en un accidente grave, aunque se utilicen correctamente los cinturones de seguridad y se desplieguen los airbags.

No coloque objetos duros o puntiagudos entre usted y un airbag delantero. Si se llevan objetos duros o puntiagudos en el regazo o se conduce con una pipa u otro objeto puntiagudo en la boca, pueden producirse lesiones si se infla el airbag delantero.

No fije ni coloque objetos sobre la cubierta del airbag de rodilla del conductor y del pasajero delantero. Los objetos depositados sobre las cubiertas marcadas con **SRS AIRBAG** pueden impedir el funcionamiento correcto de los airbags o salir despedidos en el interior del vehículo y herir a alguien si se inflan los airbags.

Observaciones importantes acerca de los airbags

No intente desactivar los airbags. Los airbags y los cinturones de seguridad ofrecen la mejor protección posible.

Al conducir, mantenga los brazos y las manos apartados de la trayectoria de despliegue del airbag delantero. Para ello, sujete el volante con una mano a cada lado. No pase el brazo por encima de la tapa del airbag.

Tipos de airbags

El vehículo está equipado con cinco tipos de airbags:

- **Airbags delanteros:** situados delante de los asientos del conductor y del acompañante delantero.
- **Airbag de rodilla del conductor:** situado bajo la columna de dirección.
- **Airbags centrales:** situados en el centro del respaldo del asiento del conductor.
- **Airbags laterales:** situados en los respaldos del conductor, el pasajero delantero y los asientos traseros exteriores.
- **Airbags de cortina lateral:** por encima de las ventanillas laterales.

Todos se detallan en las páginas siguientes.

Airbags delanteros (SRS)

Los airbags delanteros SRS se inflan en caso de colisión frontal de moderada a fuerte para ayudar a proteger la cabeza y el tórax del conductor o el pasajero delantero.

SRS (sistema de sujeción suplementario) indica que los airbags están diseñados para complementar los cinturones de seguridad, no para sustituirlos. Los cinturones de seguridad son el principal sistema de sujeción de los ocupantes.

Ubicaciones

Los airbags delanteros están ubicados en el centro del volante en el caso del conductor y en el salpicadero en el caso del acompañante delantero. Ambos airbags muestran la marca **SRS AIRBAG**.

Tipos de airbags

Los airbags se pueden inflar siempre que el modo de alimentación esté en la posición de CONTACTO.

Cuando un airbag se infla en una colisión, podría ver una pequeña cantidad de humo. Se debe a la combustión del material del inflador y no es perjudicial. Las personas con problemas respiratorios podrían sentir alguna molestia temporal. Si esto sucede, salga del vehículo en cuanto resulte seguro hacerlo.

Funcionamiento

Los airbags delanteros están diseñados para inflarse cuando se produce una colisión frontal de moderada a fuerte. Si el vehículo desacelera repentinamente, los sensores envían información a la unidad de control, que envía las señales correspondientes para que se infle un airbag delantero o ambos.

Una colisión frontal puede suceder de forma totalmente frontal o en ángulo entre dos vehículos, o bien puede consistir en el impacto del vehículo contra un objeto fijo, como una pared de cemento.

Funcionamiento de los airbags delanteros

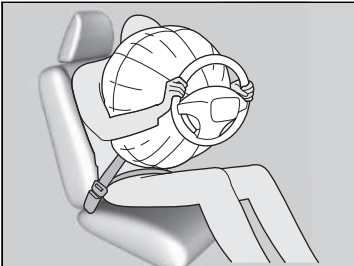

Mientras el cinturón de seguridad sujeta el torso, el airbag delantero ofrece protección suplementaria para la cabeza y el tórax.

Los airbags delanteros se desinflan de inmediato para no dificultar la visibilidad del conductor ni su capacidad de manejar el volante o utilizar otros mandos.

El tiempo total que tardan en inflarse y desinflarse es tan breve que la mayoría de los ocupantes no se dan cuenta de que los airbags se han desplegado hasta que los ven desinflados delante de ellos.

■ Situaciones en las que no se deberían desplegar los airbags

Colisiones frontales leves: los airbags delanteros se han diseñado para complementar a los cinturones de seguridad y ayudar a salvar vidas y no para evitar las lesiones leves (o incluso la fractura de algún hueso) que se podrían producir en una colisión frontal de carácter leve.

Impactos laterales: los airbags delanteros pueden ofrecer protección cuando se produce una desaceleración brusca que hace que el conductor o el acompañante delantero se desplacen hacia la parte delantera del vehículo. Los airbags laterales y los airbags de cortina lateral se han diseñado específicamente para ayudar a reducir la gravedad de las lesiones que se pueden producir en un impacto lateral de moderado a fuerte que hace que el conductor o el acompañante delantero se desplacen hacia un lateral del vehículo.

Impactos traseros: los reposacabezas y los cinturones de seguridad son la mejor protección posible en caso de impacto trasero. Los airbags delanteros no pueden ofrecer apenas protección en dicho caso y no están diseñados para desplegarse en colisiones de este tipo.

Vueltas de campana: los cinturones de seguridad y los airbags de cortina lateral ofrecen la mejor protección posible en un vuelco. Los airbags delanteros no están diseñados para desplegarse en caso de una vuelta de campana, ya que la protección que pueden ofrecer en dicho caso es mínima.

■ Situaciones en las que se despliegan los airbags delanteros a pesar de haberse producido daños leves o inapreciables

Dado que el sistema de airbag detecta una desaceleración brusca, un fuerte impacto en el bastidor o la suspensión del vehículo podrían provocar el despliegue de uno o varios airbags. Por ejemplo, esto podría suceder al impactar contra el bordillo de la acera, el borde de un agujero u otro objeto fijo a baja altura, lo que causa una desaceleración brusca en el chasis del vehículo. Como el impacto se produce debajo del vehículo, los daños pueden no ser aparentes.

■ Situaciones en las que es posible que no se desplieguen los airbags delanteros aunque los daños exteriores parezcan graves

Dado que las partes deformables de la carrocería absorben la energía de colisión en un impacto, el alcance de los daños visibles puede no ser siempre indicativo del funcionamiento correcto de los airbags. De hecho, algunas colisiones pueden provocar daños graves pero no el despliegue de los airbags, debido a que no resultan necesarios o no proporcionarían protección aunque se desplegaran.

Sistema de desactivación del airbag del pasajero delantero

Si es inevitable instalar un sistema de sujeción para niños en posición del sentido contrario a la marcha del vehículo en el asiento del pasajero delantero, se debe desactivar manualmente el sistema de airbag del pasajero delantero con la llave integrada.

Interruptor ON/OFF del airbag del pasajero delantero

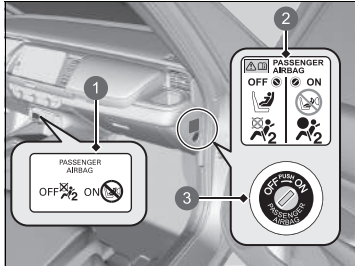

- 1 Testigo del airbag del acompañante delantero **ON/OFF**
- 2 Etiqueta de advertencia del sistema
- 3 Interruptor **ON/OFF**

Cuando el airbag del acompañante delantero **ON/OFF** está en la posición:

OFF: el airbag del pasajero delantero está desactivado. El airbag del pasajero delantero no se infla durante una colisión frontal en la que se infla el airbag delantero del conductor.

El testigo de desactivación del airbag del pasajero delantero permanece encendido como recordatorio.

ON: el airbag del pasajero delantero está activado.

El testigo de activación del airbag del pasajero delantero se enciende y se mantiene encendido durante unos 60 segundos.

Sistema de desactivación del airbag del pasajero delantero

⚠ ADVERTENCIA

El sistema del airbag del pasajero delantero debe desactivarse si es inevitable colocar un sistema de sujeción para niños en posición del sentido contrario a la marcha del vehículo en el asiento del pasajero delantero.

Si se infla el airbag delantero del acompañante, puede golpear el sistema de sujeción para niños en posición del sentido contrario a la marcha del vehículo con fuerza suficiente para causar lesiones muy graves o mortales al bebé.

⚠ ADVERTENCIA

Asegúrese de activar el sistema del airbag del pasajero delantero cuando no se utilice un sistema de sujeción para niños en posición del sentido contrario a la marcha del vehículo en el asiento del pasajero delantero.

Si se deja el sistema del airbag del pasajero delantero desactivado, pueden producirse lesiones graves o mortales en una colisión.

■ Para desactivar el sistema del airbag del pasajero delantero

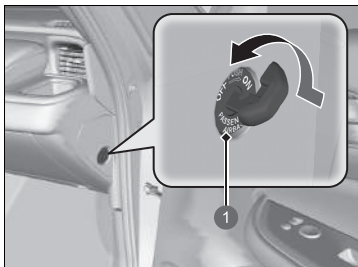

1 Interruptor **ON/OFF** del airbag del pasajero delantero

1. Aplique el freno de estacionamiento y cambie el modo de alimentación a **VEHÍCULO APAGADO**.
2. Abra la puerta del pasajero delantero.
3. Inserte la llave integrada en el interruptor **ON/OFF** del airbag del pasajero delantero.
 - El interruptor está situado en el panel lateral del panel de instrumentos del lado del acompañante delantero.
4. Gire la llave integrada a **OFF** y retírela del interruptor.

■ Testigo de desactivación del airbag del pasajero delantero

Cuando el sistema de airbag del pasajero delantero esté activado, el testigo se apagará al cabo de unos segundos al poner el modo de alimentación en la posición de **CONTACTO**.

Cuando se desactiva el sistema del airbag del pasajero delantero, el testigo permanece encendido o se apaga unos instantes y se vuelve a encender.

►► Para desactivar el sistema del airbag del pasajero delantero

AVISO

- Utilice la llave integrada del vehículo para girar el interruptor **ON/OFF** del airbag del pasajero delantero. Si utiliza una llave distinta, el interruptor puede resultar dañado. Es posible que el sistema del airbag del pasajero delantero no funcione correctamente.
- No cierre la puerta ni fuerce la llave integrada mientras está introducida en el interruptor **ON/OFF** del airbag del pasajero delantero. Pueden producirse daños en el interruptor o la llave.

Se recomienda encarecidamente no instalar un sistema de sujeción para niños orientado hacia atrás en el asiento del pasajero delantero.

■ Protección de bebés P. 79

Es responsabilidad del usuario cambiar la configuración del sistema del airbag del pasajero delantero a la posición de **OFF** si se coloca un sistema de sujeción para niños orientado hacia atrás en el asiento del pasajero delantero.

Cuando no se utilice un sistema de sujeción para niños orientado hacia atrás en el asiento del acompañante, vuelva a activar el sistema.

■ Etiqueta de sistema de desactivación del airbag del pasajero delantero

La etiqueta está situada en el panel lateral del panel de instrumentos en el lado del acompañante delantero.



- 1 Bebé en un sistema de sujeción para niños orientado hacia atrás: puede ir en la parte delantera si es imprescindible
- 2 No se puede sentar en la zona delantera
- 3 El airbag del pasajero delantero está: activado
- 4 Desactivado

Airbag de rodilla del conductor

El airbag SRS de rodilla del conductor se infla en una colisión frontal de moderada a grave para ayudar a mantener al conductor en la posición correcta y para ayudar a maximizar las ventajas proporcionadas por las demás características de seguridad del vehículo.

SRS (sistema de sujeción adicional) indica que el airbag está diseñado para complementar a los cinturones de seguridad, no para sustituirlos. Los cinturones de seguridad son el principal sistema de sujeción de los ocupantes.

Ubicaciones

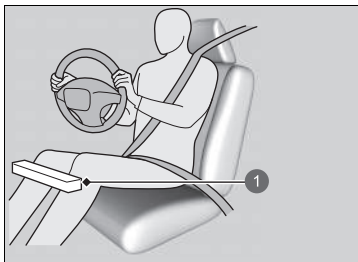

- 1 Ubicación del airbag de rodilla del conductor

El airbag de rodilla del conductor está situado bajo la columna de dirección.

El airbag está marcado con **SRS AIRBAG**.

►► Airbag de rodilla del conductor

No coloque accesorios sobre o cerca de un airbag de rodilla, ya que pueden interferir en el funcionamiento correcto del airbag, o incluso herir a alguien si el airbag se infla.

El conductor no debe guardar ningún objeto debajo del asiento o detrás de sus pies. Estos objetos pueden interferir en el correcto despliegue del airbag en caso de una colisión frontal de moderada a grave y pueden dar lugar a una protección insuficiente.

Funcionamiento

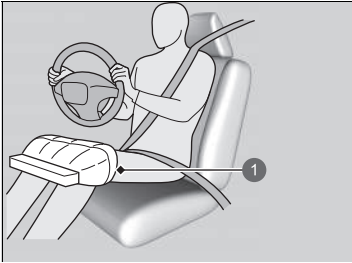

Cuando se infla el airbag delantero del conductor, también lo hace el airbag de rodilla del conductor.

- ① Airbag de rodilla del conductor desplegado

■ Situaciones en las que se despliega el airbag de rodilla del conductor a pesar de haberse producido daños leves o inapreciables

Dado que el sistema de airbag detecta una desaceleración brusca, un fuerte impacto en el bastidor o la suspensión del vehículo podrían provocar el despliegue de uno o varios airbags. Por ejemplo, esto podría suceder al impactar contra el bordillo de la acera, el borde de un agujero u otro objeto fijo a baja altura, lo que causa una desaceleración brusca en el chasis del vehículo. Como el impacto se produce debajo del vehículo, los daños pueden no ser aparentes.

■ Situaciones en las que es posible que no se despliegue el airbag de rodilla del conductor aunque los daños exteriores parezcan graves

Dado que las partes deformables de la carrocería absorben la energía de colisión en un impacto, el alcance de los daños visibles puede no ser siempre indicativo del funcionamiento correcto de los airbags. De hecho, algunas colisiones pueden provocar daños graves pero no el despliegue de los airbags, debido a que no resultan necesarios o no proporcionarían protección aunque se desplegaran.

Airbag central

El airbag central está diseñado para proteger las cabezas del conductor y del pasajero delantero en un impacto lateral de moderado a fuerte.

Alojamiento del airbag lateral

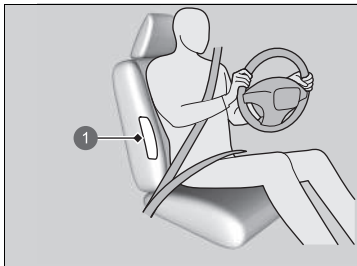

1 Ubicación del airbag central

El airbag central está situado en el centro del respaldo del asiento del conductor.

Está marcado con **CENTER AIRBAG**.

Funcionamiento

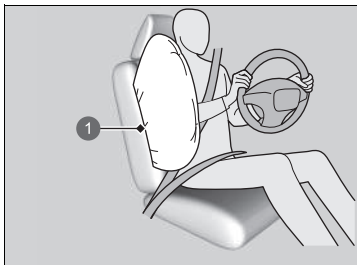

1 Airbag central

Cuando los sensores detectan un impacto lateral de moderado a fuerte, la unidad de control envía una señal al airbag central para que se infle.

Airbag central

Asegúrese de que tanto usted como el pasajero del asiento delantero se sienten siempre con la espalda recta. Inclinarsse en la trayectoria del airbag central puede impedir que el airbag se despliegue correctamente y aumenta el riesgo de lesiones graves.

No coloque accesorios en el airbag central o cerca de este. Pueden afectar al funcionamiento normal del airbag o herir a uno de los ocupantes si se infla un airbag.

No abra la tapa del compartimiento de la consola mientras se conduce.

No cubra ni sustituya la cubierta del respaldo del conductor sin consultar a un concesionario.

Si se sustituye o cubre inadecuadamente la cubierta del respaldo del asiento del conductor, puede que se impida el despliegue correcto del airbag central durante un impacto lateral.

■ Situaciones en las que se despliega el airbag central a pesar de haberse producido daños leves o inapreciables

Dado que el sistema de airbag detecta una aceleración brusca, un fuerte impacto en un lateral del bastidor del vehículo podría provocar el despliegue del airbag central. En dichos casos, los daños pueden ser muy leves o inexistentes, pero los sensores de impacto lateral detectan un impacto lo suficientemente fuerte como para que se despliegue el airbag.

■ Situaciones en las que es posible que no se despliegue el airbag central aunque los daños visibles parezcan graves

Es posible que no se despliegue el airbag central en un impacto que provoque daños aparentemente graves. Esto puede ocurrir si el punto donde se produce el impacto está situado hacia el extremo delantero o trasero del vehículo, o si las piezas deformables de la carrocería absorben la mayor parte de la energía de la colisión. En cualquier caso, el airbag central no se habría necesitado ni habría ofrecido protección aunque se hubiera desplegado.

Airbags laterales

Los airbags laterales ayudan a proteger el torso y la pelvis de un pasajero delantero o trasero si se produce un impacto lateral de moderado a fuerte.

Ubicaciones

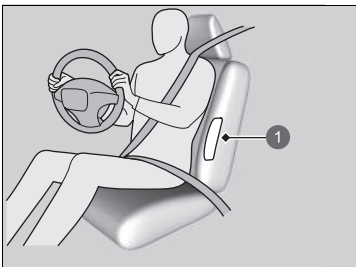

1 Ubicación de los airbags laterales

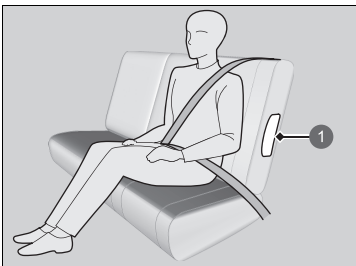

1 Ubicación de los airbags laterales

Los airbags laterales están situados en el borde exterior de los respaldos de los asientos del conductor, del pasajero y traseros laterales.

Todos están identificados mediante la marca **SIDE AIRBAG**.

Airbags laterales

No coloque accesorios en los airbags laterales o cerca de estos. Pueden afectar al funcionamiento normal de los airbags o herir a uno de los ocupantes si se infla un airbag.

Funcionamiento

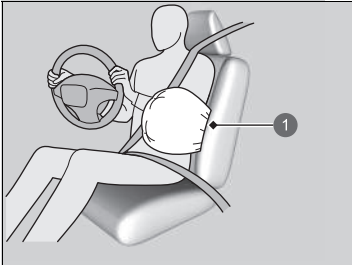

1 Airbag lateral desplegado

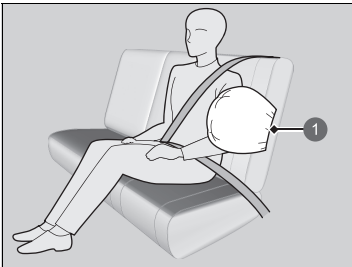

1 Airbag lateral desplegado

Cuando los sensores detectan un impacto lateral de moderado a fuerte, la unidad de control envía una señal al airbag lateral del lado que ha sufrido el impacto para que se infle de inmediato.

Airbags laterales

No cubra ni sustituya las cubiertas de los respaldos sin consultar a un concesionario. Si se sustituyen o cubren inadecuadamente las cubiertas de los respaldos, puede impedirse el despliegue correcto de los airbags laterales durante un impacto lateral.

No deje que el pasajero delantero o trasero se recline lateralmente con la cabeza en la trayectoria de despliegue del airbag lateral. Si se infla el airbag lateral puede golpear con mucha fuerza y lesionar gravemente al acompañante.

■ **Situaciones en las que se despliega un airbag lateral a pesar de haberse producido daños leves o inapreciables**

Dado que el sistema de airbag detecta una aceleración brusca, un fuerte impacto en un lateral del bastidor del vehículo podría provocar que se desplegara un airbag lateral. En dichos casos, los daños pueden ser muy leves o inexistentes, pero los sensores de impacto lateral detectan un impacto lo suficientemente fuerte como para que se despliegue el airbag.

■ **Situaciones en las que es posible que no se despliegue un airbag lateral aunque los daños visibles parezcan graves**

Es posible que no se despliegue un airbag lateral en un impacto que provoque daños aparentemente graves. Esto puede ocurrir si el punto donde se produce el impacto está situado hacia el extremo delantero o trasero del vehículo o si las piezas deformables de la carrocería absorben la mayor parte de la energía de colisión. En cualquier caso, el airbag lateral no se habría necesitado ni habría ofrecido protección aunque se hubiera desplegado.

Airbags de cortina lateral

Los airbags de cortina lateral ayudan a proteger la cabeza del conductor y de los pasajeros sentados en los asientos más cercanos al exterior en un impacto lateral de moderado a fuerte.

Ubicaciones

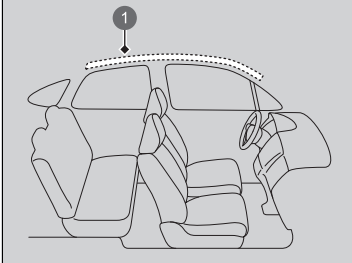

- 1 Ubicación de los airbags de cortina lateral

Los airbags de cortina lateral están ubicados en el techo, por encima de las ventanillas laterales, a ambos lados del vehículo.

⚠ Airbags de cortina lateral

La eficacia de los airbags de cortina lateral es óptima si el ocupante del asiento utiliza correctamente el cinturón de seguridad y está sentado con la espalda recta y bien apoyada en el respaldo.

No fije ningún objeto a las ventanillas laterales ni a los pilares del techo, puesto que pueden impedir el funcionamiento correcto de los airbags de cortina lateral.

No coloque un colgador u objetos duros sobre un colgador para ropa. Podrían producirse lesiones si se despliega el airbag de cortina lateral.

■ Funcionamiento

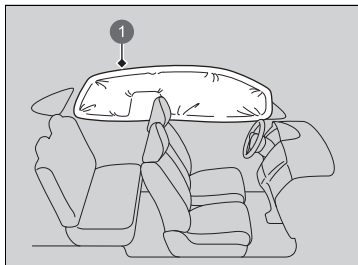

El airbag de cortina lateral está diseñado para desplegarse en un impacto lateral de moderado a fuerte.

- 1 Airbag de cortina lateral desplegado

■ Situaciones en las que se despliegan los airbags de cortina lateral en una colisión frontal

En una colisión frontal en ángulo de moderada a fuerte también pueden inflarse uno de los airbags de cortina lateral o ambos.

Testigos de sistema de airbag

Si se produce un problema en el sistema de airbags, se encenderá el testigo del SRS y aparecerá un mensaje en la interfaz de información del conductor.

■ Testigo del sistema de sujeción adicional (SRS)

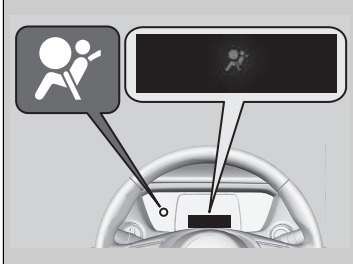

■ Cuando el modo de alimentación está en la posición de CONTACTO

El testigo se enciende durante unos segundos y a continuación, se apaga. Esto confirma que el sistema funciona correctamente.

Si el testigo se enciende en cualquier otro momento o no se llega a encender, el sistema debe revisarse en un concesionario lo antes posible. En caso contrario, es posible que los airbags y los sensores de los cinturones de seguridad no funcionen correctamente cuando sean necesarios.

☒ Testigo del sistema de sujeción adicional (SRS)

⚠ ADVERTENCIA

Si se hace caso omiso del testigo del SRS, pueden producirse lesiones graves o incluso mortales si el sistema de airbag o los sensores no funcionan correctamente.

Si el testigo del SRS alerta sobre un posible problema, el vehículo debe revisarse en un concesionario lo antes posible.

■ Testigo de desactivación del airbag del pasajero delantero



■ Cuando se enciende el testigo de desactivación del airbag del acompañante delantero

El testigo permanece encendido mientras el sistema del airbag del acompañante delantero esté desactivado.

Cuando no se utilice un sistema de sujeción para niños orientado hacia atrás en el asiento del acompañante delantero, vuelva a activar manualmente el sistema. El testigo debería apagarse.

►► Testigo del sistema de sujeción adicional (SRS)

▲ ADVERTENCIA

Si se enciende el testigo del SRS, retire inmediatamente del asiento del acompañante delantero el sistema de sujeción para niños en posición del sentido contrario a la marcha del vehículo. Aunque se haya desactivado el airbag del pasajero delantero, no ignore el testigo del SRS.

Es posible que el sistema SRS tenga alguna anomalía que provoque la activación del airbag del pasajero delantero y cause lesiones graves o mortales.

Mantenimiento de los airbags

No realice mantenimiento alguno ni sustituya ninguno de los componentes del sistema de airbag por sus propios medios. No obstante, el vehículo debe revisarse en un concesionario si se produce una de estas situaciones:

■ Cuando los airbags se han desplegado

Si se ha inflado un airbag, se deben sustituir la unidad de control y las demás piezas relacionadas. Asimismo, una vez que se haya activado el tensor automático del cinturón de seguridad, deberá sustituirse.

■ Cuando el vehículo ha sufrido una colisión de moderada a fuerte

Aunque no se hayan inflado los airbags, el concesionario deberá revisar los sensores de los cinturones de seguridad de los asientos delanteros y traseros exteriores y todos los cinturones que estaban abrochados en el momento de producirse el accidente.

✘ Mantenimiento de los airbags

Está prohibido desmontar los componentes de los airbags del vehículo.

En caso de anomalía o avería, o después del despliegue del airbag/activación del tensor de cinturón de seguridad, acuda a personal cualificado para su manipulación.

No se recomienda el uso de componentes recuperados del sistema de airbag, incluido el airbag, los sensores, los sensores y la unidad de control.

Protección de los niños a bordo

Todos los años, muchos niños resultan heridos o mueren en accidentes de tráfico porque viajaban sin sujetar o sujetos de forma incorrecta. De hecho, los accidentes de tráfico son la primera causa de muerte de los niños de hasta 12 años.

Para reducir el número de muertes y lesiones de niños, los bebés y los niños deben ir adecuadamente sujetos cuando van en un vehículo.

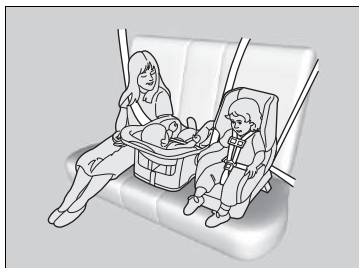

Los niños deben sentarse en un asiento trasero debidamente sujetos. La razón es la siguiente:

- Si hay un niño sentado en el asiento delantero o se infla el airbag delantero o el lateral, el niño puede sufrir heridas graves o mortales.
- Un niño sentado en el asiento delantero puede además distraer al conductor, afectando a su capacidad de controlar el vehículo.
- Las estadísticas indican que los niños de cualquier edad y tamaño viajan más seguros cuando van sentados en un asiento trasero debidamente sujetos.

Protección de los niños a bordo

Parasol del pasajero delantero

⚠️ ADVERTENCIA



NO coloque ningún sistema de sujeción para niños en posición del sentido contrario a la marcha del vehículo en un asiento protegido por un **AIRBAG ACTIVADO**, pues podría sufrir **HERIDAS GRAVES** o **MORTALES**.

⚠️ ADVERTENCIA

Los niños que viajen sin sujetar o sujetos de forma incorrecta pueden sufrir heridas de gravedad o mortales en un accidente.

Si un niño es demasiado pequeño para utilizar el cinturón de seguridad, se debe sujetar debidamente mediante un sistema de sujeción para niños homologado. Los niños mayores se deben sujetar debidamente con un cinturón de seguridad, utilizando un elevador para niños si es necesario.

- No lleve nunca a un niño en su regazo, ya que resultará imposible protegerlo en caso de colisión.
- No se ponga tampoco nunca el cinturón de seguridad sobre usted y el niño. En caso de accidente, el cinturón de seguridad presionaría mucho al niño y le causaría heridas graves o incluso mortales.
- Dos niños nunca deben compartir un cinturón de seguridad. Ambos podrían resultar heridos de extrema gravedad en caso de accidente.
- Cualquier niño que sea demasiado pequeño para llevar un cinturón de seguridad se deberá sujetar adecuadamente en un sistema de sujeción para niños homologado. Este sistema debe estar adecuadamente sujeto al vehículo utilizando el cinturón de seguridad o el sistema de anclaje del sistema de sujeción para niños.

☒ Protección de los niños a bordo

En muchos países, la ley exige que todos los niños de hasta 12 años y aquellos cuya altura sea inferior a 150 cm vayan adecuadamente sujetos en un asiento trasero.

En muchos países es obligatorio utilizar un sistema de sujeción para niños homologado oficialmente y adecuado para transportar a un niño en cualquier asiento de pasajeros. Consulte la legislación de su país.

Los sistemas de sujeción para niños deben cumplir las especificaciones de la norma UN n.º 44 o n.º 129 o las disposiciones de los países correspondientes.

☒ **Selección de un sistema de sujeción para niños** P. 82

- Impida que los niños accionen las puertas, las ventanillas o los dispositivos de ajuste de los asientos.
- No deje a los niños solos en el vehículo, especialmente si hace calor, ya que el habitáculo se puede calentar tanto que podrían morir. Además, podrían activar algún mando del vehículo, haciendo que se desplace inesperadamente.

►► Protección de los niños a bordo

ADVERTENCIA: Utilice el botón de bloqueo de los elevalunas eléctricos para impedir que los niños abran las ventanillas. Utilice esta función para impedir que los niños jueguen con las ventanillas, lo cual puede exponerles a peligros o distraer al conductor.

🔑 **Apertura/cierre de los elevalunas eléctricos**
P. 184

ADVERTENCIA: Llévase siempre la llave de contacto al abandonar el vehículo o cuando lo deje con otros ocupantes dentro.

Como recordatorio del riesgo que presenta el airbag del pasajero delantero en relación con la seguridad infantil, el vehículo cuenta con una etiqueta de advertencia en el parasol del lado del pasajero.

Lea y siga las instrucciones de la etiqueta.

🔑 **Etiquetas de seguridad** P. 102

Seguridad de los bebés y niños pequeños

Protección de bebés

Un bebé debe ir siempre debidamente sujeto con un sistema de sujeción para niños reclinable orientado hacia atrás hasta que el bebé alcance el límite de estatura o peso establecido por el fabricante del sistema de sujeción y tenga por lo menos un año de edad.

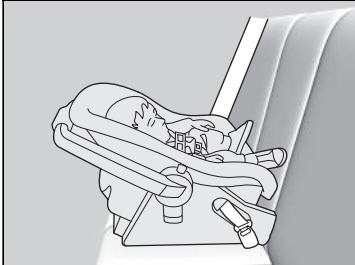

■ Colocación de un sistema de sujeción para niños orientado hacia atrás

El sistema de sujeción para niños debe colocarse y fijarse en uno de los asientos traseros.

- Se recomienda encarecidamente que instale este sistema de sujeción para niños directamente detrás del asiento del pasajero delantero, que adelante dicho asiento todo lo necesario y que lo deje sin ocupar.
- Asegúrese de que no hay contacto entre el sistema de sujeción para niños y el asiento que hay justo delante.

En caso de que haya alguien en él, puede utilizar un sistema de sujeción para niños en posición del sentido contrario a la marcha del vehículo de menor tamaño.

► Protección de bebés

⚠ ADVERTENCIA

Si se coloca en el asiento delantero un sistema de sujeción para niños en posición del sentido contrario a la marcha del vehículo, podrían producirse lesiones graves o incluso mortales en caso de inflarse el airbag delantero del acompañante delantero.

Los sistemas de sujeción para niños en posición del sentido contrario a la marcha del vehículo deberán colocarse en uno de los asientos traseros, nunca en el delantero.

Según exige la Norma UN n.º 94:

⚠ ADVERTENCIA



NO coloque ningún sistema de sujeción para niños en posición del sentido contrario a la marcha del vehículo en un asiento protegido por un AIRBAG ACTIVADO, pues podría sufrir HERIDAS GRAVES o MORTALES.

Cuando se instala correctamente, el sistema de sujeción para niños en posición del sentido contrario a la marcha del vehículo puede impedir que el conductor o el acompañante delantero desplacen su asiento hacia atrás del todo o que bloqueen el respaldo en la posición deseada.

►► Protección de bebés

Numerosos expertos recomiendan el uso de un sistema de sujeción para niños orientado hacia atrás hasta que el niño tenga dos años, siempre que el peso y la estatura sean adecuados para este tipo de sistemas.

Los sistemas de sujeción para niños en posición de sentido contrario a la marcha del vehículo nunca se deben colocar orientados hacia delante.

Consulte las instrucciones del fabricante del sistema de sujeción para niños antes de montarlo.

Si se infla el airbag delantero del pasajero delantero, puede impactar con mucha fuerza en el sistema de sujeción para niños en posición del sentido contrario a la marcha del vehículo, lo cual puede desplazar o golpear el sistema y lesionar gravemente al niño.

Si es absolutamente inevitable instalar un sistema de sujeción para niños en posición del sentido contrario a la marcha del vehículo en el asiento del acompañante delantero, desactive manualmente el sistema del airbag del acompañante delantero.

► **Sistema de desactivación del airbag del pasajero delantero** P. 61

Protección de niños pequeños

Si el niño tiene al menos un año y ha superado las limitaciones de peso y altura de un sistema de sujeción para niños orientado hacia atrás, el niño deberá sujetarse correctamente en un sistema de sujeción orientado hacia delante hasta que supere los límites de peso y altura para este último sistema.

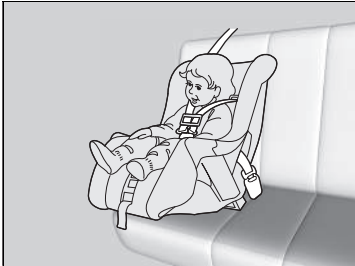

Colocación de un sistema de sujeción para niños orientado hacia delante

Recomendamos encarecidamente colocar los sistemas de sujeción para niños orientados hacia delante en los asientos traseros.

La colocación de un sistema de sujeción para niños orientado hacia delante en el asiento delantero puede ser peligrosa. Los asientos traseros son los lugares más seguros para los niños.

Protección de niños pequeños

⚠️ ADVERTENCIA

Si se coloca en el asiento delantero un sistema de sujeción para niños orientado hacia delante, podrían producirse lesiones graves o incluso mortales en caso de inflarse el airbag delantero.

Si necesita colocar en el asiento delantero un sistema de sujeción para niños orientado hacia delante, desplace el asiento hacia atrás todo lo que sea posible y sujete al niño correctamente.

Familiarícese con las leyes y normas relativas al uso de sistemas de sujeción para niños en vigor en la zona donde utiliza el vehículo, y siga las instrucciones del fabricante del sistema que emplea.

■ Selección de un sistema de sujeción para niños

Algunos sistemas de sujeción para niños son compatibles con anclaje inferior. Algunos disponen de un conector de tipo rígido, mientras que otros tienen uno de tipo flexible. La facilidad de uso de ambos es similar. Algunos sistemas actuales y anteriores de sujeción para niños solo se pueden instalar utilizando el cinturón de seguridad. Sea cual sea el tipo que elija, siga las instrucciones de uso y mantenimiento del fabricante del sistema de sujeción para niños, incluidas las fechas de caducidad recomendadas, así como las instrucciones de este manual. Una instalación adecuada es esencial para maximizar la seguridad del niño.

Es posible que el tipo flexible no esté disponible en su país.

En las posiciones de asiento y en los vehículos no equipados con anclajes inferiores, se puede instalar un sistema de sujeción para niños utilizando el cinturón de seguridad y una sujeción superior para mayor seguridad. El motivo es que todos los sistemas de sujeción para niños deben ir sujetos con un cinturón de seguridad cuando no se utiliza el sistema de anclaje inferior. Además, es posible que el fabricante del sistema de sujeción para niños aconseje utilizar un cinturón de seguridad para fijar un sistema de sujeción ISOFIX una vez que el niño alcance un peso determinado. Lea el manual del propietario del sistema de sujeción para niños para obtener las instrucciones de instalación correctas.

■ Consideración importante al seleccionar un sistema de sujeción para niños

Asegúrese de que el sistema de sujeción para niños cumple los tres requisitos siguientes:

- Es del tipo y tamaño adecuados para el niño.
- Es del tipo adecuado para el asiento del vehículo.
- El sistema de sujeción para niños cumple las normativas de seguridad. Se recomienda un sistema de sujeción para niños que cumpla las especificaciones de la norma UN n.º 44 o n.º 129 o las disposiciones de los países correspondientes. Busque en la caja la marca de homologación del sistema y la declaración de cumplimiento del fabricante.

►► Selección de un sistema de sujeción para niños

La instalación de un sistema de sujeción para niños compatible con anclaje inferior es sencilla.

Los sistemas de sujeción para niños compatibles con anclaje inferior se han concebido para simplificar el proceso de instalación y reducir la probabilidad de lesiones producidas por una instalación incorrecta.

■ Estándares del sistema de sujeción para niños

Si un sistema de sujeción para niños (de tipo i-Size/ISOFIX u otro instalado con el cinturón de seguridad) cumple la normativa UN correspondiente, se identificará con una etiqueta de homologación como se muestra en la tabla de al lado. Antes de comprar o usar un sistema de sujeción para niños, compruebe la etiqueta de homologación y confirme que es compatible con su vehículo y el niño, y que cumple con la normativa UN correspondiente.

☒ Selección de un sistema de sujeción para niños

Ejemplo de etiqueta de homologación según la norma UN n.º 44

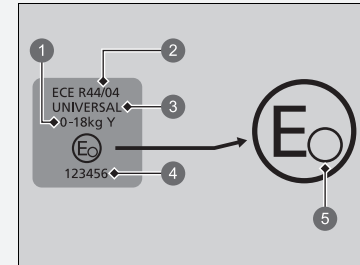

- 1 "Grupo de peso"
- 2 Número de normativa
- 3 Categoría
- 4 Número de homologación
- 5 Código de país

►► Selección de un sistema de sujeción para niños

Ejemplo de etiqueta de homologación según la norma UN n.º 129

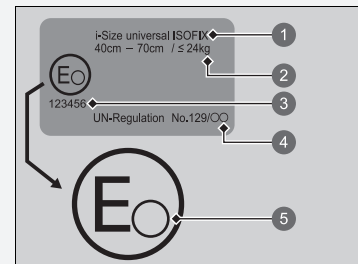

- 1 Categoría
- 2 Indicación de peso y tamaño
- 3 Número de homologación
- 4 Número de normativa
- 5 Código de país

Ubicaciones de instalación del sistema de sujeción para niños

Airbag del pasajero activado para vehículo de conducción a la izquierda



Airbag del pasajero desactivado para vehículo de conducción a la izquierda



	Adecuado para sistemas de sujeción universales instalados con los cinturones de seguridad del vehículo.
	Adecuado para sistemas de sujeción universales orientados hacia delante, instalados con los cinturones de seguridad del vehículo.
	Adecuado para sistemas de sujeción para niños i-Size e ISOFIX.
	Adecuado solo para sistemas de sujeción orientados hacia delante.
	No usar nunca un sistema de sujeción para niños orientado hacia atrás.
	Asiento equipado con sujeción superior de anclaje.

- *1: Deslice el asiento a la posición más retrasada y ajuste el respaldo en la posición de bloqueo más adelantada.
- *2: El reposacabezas debe retirarse si se monta un asiento infantil orientado hacia delante homologado según la norma UN R129. Guarde el reposacabezas en el maletero para evitar que salga despedido en caso de frenazo o colisión.
- *3: Los denominados sistemas de sujeción para niños (CRS) reflejan las recomendaciones de Honda en la fecha de publicación. Debe dirigirse a un concesionario autorizado para obtener información detallada acerca de los CRS recomendados. Hay otros CRS que también pueden ser adecuados. Consulte a los fabricantes del CRS las listas de vehículos recomendados.
- *4: Si monta un sistema de sujeción para niños en el asiento trasero central, no se podrá usar el cinturón de seguridad en uno de los lados.
- *5: Si monta un sistema de sujeción para niños en el asiento trasero izquierdo, no se podrá usar el cinturón de seguridad central.
- *6: Si monta un sistema de sujeción para niños en el asiento trasero derecho, es probable que no se pueda usar el cinturón de seguridad central.
- *7: Si monta un sistema de sujeción para niños ISOFIX en el asiento trasero derecho, es posible que el cinturón de seguridad central no se pueda usar.
- *8: Solo tipo de fijación con cinturón.

Los sistemas de sujeción para niños con patas de apoyo se pueden instalar en los asientos que no dispongan de medios para instalar un sistema i-Size. No obstante, está prohibido hacerlo en el asiento central.

Airbag del pasajero activado para vehículo de conducción a la derecha

Airbag del pasajero desactivado para vehículo de conducción a la derecha

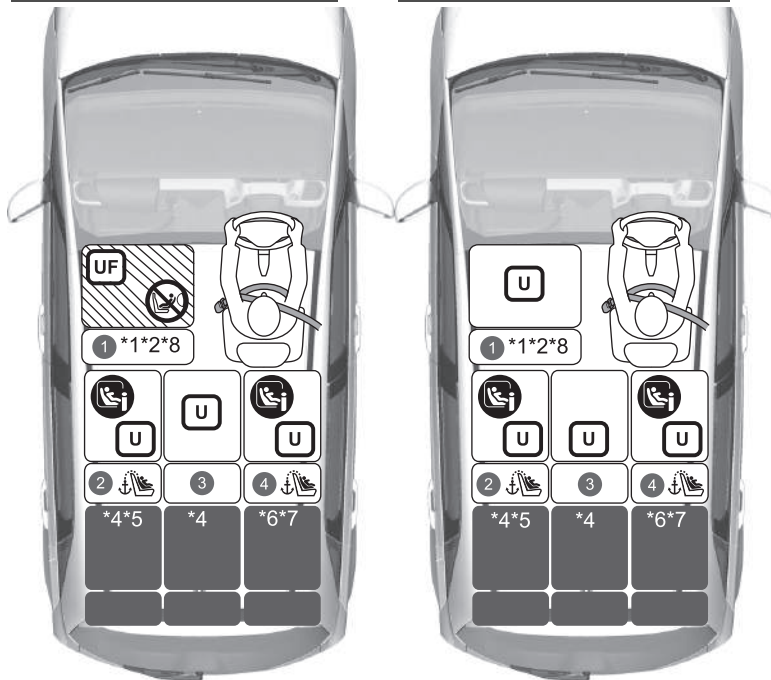

	Adecuado para sistemas de sujeción universales instalados con los cinturones de seguridad del vehículo.
	Adecuado para sistemas de sujeción universales orientados hacia delante, instalados con los cinturones de seguridad del vehículo.
	Adecuado para sistemas de sujeción para niños i-Size e ISOFIX.
	Adecuado solo para sistemas de sujeción orientados hacia delante.
	No usar nunca un sistema de sujeción para niños orientado hacia atrás.
	Asiento equipado con sujeción superior de anclaje.

- *1: Deslice el asiento a la posición más retrasada y ajuste el respaldo en la posición de bloqueo más adelantada.
- *2: El reposacabezas debe retirarse si se monta un asiento infantil orientado hacia delante homologado según la norma UN R129. Guarde el reposacabezas en el maletero para evitar que salga despedido en caso de frenazo o colisión.
- *3: Los denominados sistemas de sujeción para niños (CRS) reflejan las recomendaciones de Honda en la fecha de publicación. Debe dirigirse a un concesionario autorizado para obtener información detallada acerca de los CRS recomendados. Hay otros CRS que también pueden ser adecuados. Consulte a los fabricantes del CRS las listas de vehículos recomendados.
- *4: Si monta un sistema de sujeción para niños en el asiento trasero central, no se podrá usar el cinturón de seguridad en uno de los lados.
- *5: Si monta un sistema de sujeción para niños en el asiento trasero izquierdo, no se podrá usar el cinturón de seguridad central.
- *6: Si monta un sistema de sujeción para niños en el asiento trasero derecho, es probable que no se pueda usar el cinturón de seguridad central.
- *7: Si monta un sistema de sujeción para niños ISOFIX en el asiento trasero derecho, es posible que el cinturón de seguridad central no se pueda usar.
- *8: Solo tipo de fijación con cinturón.

Los sistemas de sujeción para niños con patas de apoyo se pueden instalar en los asientos que no dispongan de medios para instalar un sistema i-Size. No obstante, está prohibido hacerlo en el asiento central.

Todos los modelos

Información detallada para la instalación del sistema de sujeción para niños

Número de posición del asiento	Grupos de tamaño Peso Estatura		Posición del asiento				
			①		②	③	④
			Pasajero delantero*1		Segunda fila		
			Posición del interruptor ON/OFF del airbag delantero del pasajero		Izquierdo	Centro	Derecho
Encendido	Apagado						
Posición del asiento adecuada para cinturón universal (sí/no)	Grupo 0	Menos de 10 kg	No	Sí	Sí*4	Sí*4	Sí
	Grupo 0+	Menos de 13 kg					
	Grupo I	9-18 kg	Sí	Sí	Sí*4	Sí*4	Sí
	Grupo II	15-25 kg					
	Grupo III	22-36 kg					
Posición del asiento i-Size (sí/no)	≤150 cm		No	No	Sí	No	Sí
Posición del asiento adecuada para sistema de sujeción para niños (CRS) original recomendado ³	Consulte la lista de sistemas de sujeción para niños originales		Sí	Sí	Sí*5	Sí*4	Sí*6
Posición del asiento adecuada para fijación lateral (L1/L2)	—		No	No	No	No	No
Mayor fijación orientada hacia atrás adecuada (R1/R2X/R2/R3)	Grupo 0	Menos de 10 kg	No	No	R3*5	No	R3*7
	Grupo 0+	Menos de 13 kg					
	Grupo I	9-18 kg					
Mayor fijación orientada hacia delante adecuada (F2X/F2/F3)	Grupo I	9-18 kg	No	No	F3*5	No	F3*7
Mayor fijación de elevador adecuada (B2/B3)	≤150 cm		B3*2*8	B3*2*8	B3*5	B3*4	B3*6

CONTINUA

► Ubicaciones de instalación del sistema de sujeción para niños

Al comprar un sistema de sujeción para niños, asegúrese de comprobar la clase de tamaño ISOFIX o la fijación para asegurarse de que el asiento es compatible con su vehículo.

Fijación (CRF)	Descripción
ISO/L1	Asiento para bebés (capazo) orientado hacia el lateral izquierdo
ISO/L2	Asiento para bebés (capazo) orientado hacia el lateral derecho
ISO/R1	Asiento para bebés orientado hacia atrás
ISO/R2X	Sistemas de sujeción para niños orientados hacia atrás de tamaño reducido
ISO/R2	Sistemas de sujeción para niños orientados hacia atrás de tamaño reducido
ISO/R3	Sistemas de sujeción para niños orientados hacia atrás de tamaño completo
ISO/F2X	Sistemas de sujeción para niños orientados hacia delante de altura reducida
ISO/F2	Sistemas de sujeción para niños orientados hacia delante de altura reducida
ISO/F3	Sistemas de sujeción para niños orientado hacia delante de altura total
ISO/B2	Elevador para niños orientado hacia delante de anchura reducida
ISO/B3	Elevador para niños orientado hacia delante de anchura total

- *1: Deslice el asiento a la posición más retrasada y ajuste el respaldo en la posición de bloqueo más adelantada.
- *2: El reposacabezas debe retirarse si se monta un asiento infantil orientado hacia delante homologado según la norma UN R129. Guarde el reposacabezas en el maletero para evitar que salga despedido en caso de frenazo o colisión.
- *3: Los denominados sistemas de sujeción para niños (CRS) reflejan las recomendaciones de Honda en la fecha de publicación. Debe dirigirse a un concesionario autorizado para obtener información detallada acerca de los CRS recomendados. Hay otros CRS que también pueden ser adecuados. Consulte a los fabricantes del CRS las listas de vehículos recomendados.
- *4: Si monta un sistema de sujeción para niños en el asiento trasero central, no se podrá usar el cinturón de seguridad en uno de los lados.
- *5: Si monta un sistema de sujeción para niños en el asiento trasero izquierdo, no se podrá usar el cinturón de seguridad central.
- *6: Si monta un sistema de sujeción para niños en el asiento trasero derecho, es probable que no se pueda usar el cinturón de seguridad central.
- *7: Si monta un sistema de sujeción para niños ISOFIX en el asiento trasero derecho, es posible que el cinturón de seguridad central no se pueda usar.
- *8: Solo tipo de fijación con cinturón.

Los sistemas de sujeción para niños con patas de apoyo se pueden instalar en los asientos que no dispongan de medios para instalar un sistema i-Size. No obstante, está prohibido hacerlo en el asiento central.

■ Lista de CRS originales de Europa

R44

Grupo de peso	Sistema de sujeción para niños	Categoría
Grupo 0 hasta 10 kg	—	—
Grupo 0+ hasta 13 kg	—	—
Grupo I 9 a 18 kg	—	—
Grupo II, III 15 a 36 kg	Honda KIDFIX XP	Universal Semiuniversal

R129

Rango de aplicación	Sistema de sujeción para niños	Categoría
40 a 83 cm hasta 13 kg (nacimiento a 15 meses)	Honda baby safe	Módulo transportador para bebés
	Honda baby safe ISOFIX	Base para asientos i-Size
76 a 105 cm 8 a 22 kg (15 meses a 4 años)	Honda ISOFIX	i-Size universal ISOFIX

Instalación de un sistema de sujeción para niños compatible con anclaje inferior

Se puede instalar un sistema de sujeción para niños compatible con anclaje inferior en cualquiera de los dos asientos traseros exteriores. El sistema de sujeción para niños se fija a los anclajes inferiores con conectores de tipo rígido o flexible (véanse las ilustraciones).

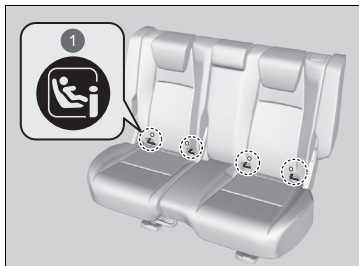

1 Marcas

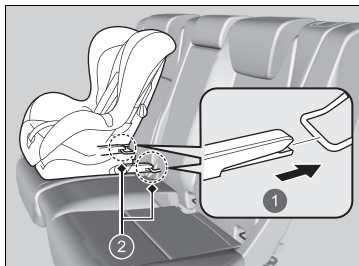

1 Tipo rígido
2 Anclajes inferiores

1. Localice los anclajes inferiores debajo de las marcas.
2. Baje el reposacabezas a su posición más baja.

3. Coloque el sistema de sujeción para niños en el asiento del vehículo y después fíjelo a los anclajes inferiores según las instrucciones del sistema.
 - Cuando instale el sistema de sujeción para niños, asegúrese de que los anclajes inferiores no están obstruidos por el cinturón de seguridad o cualquier otro objeto.

► Instalación de un sistema de sujeción para niños compatible con anclaje inferior

⚠ ADVERTENCIA

Nunca fije dos sistemas de sujeción para niños al mismo anclaje. En caso de colisión, un solo anclaje puede que no sea lo suficientemente fuerte como para sostener dos sistemas de sujeción para niños, por lo que podría romperse y provocar lesiones graves o incluso la muerte.

Algunos sistemas de sujeción para niños disponen de copas de guía opcionales, que impiden posibles daños en la superficie del asiento. Siga las instrucciones del fabricante cuando utilice las copas de guía y fíjelas a los anclajes inferiores como se muestra en la imagen.

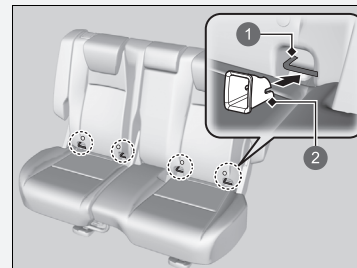

1 Anclaje inferior
2 Copa de guía

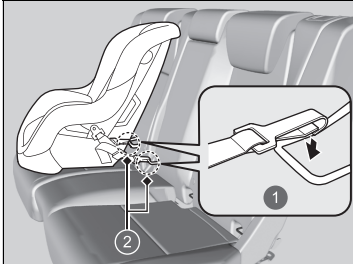

- 1 Tipo flexible
- 2 Anclajes inferiores

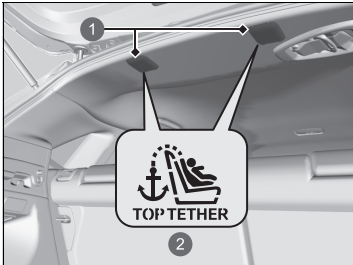

- 1 Tapa
- 2 Símbolo de anclaje de cinta superior

4. Abra la cubierta del anclaje de atadura.
5. Pase la cinta de sujeción por el respaldo del asiento. Asegúrese de que la correa no esté retorcida.
6. Sujete el gancho de la correa de sujeción en el anclaje.
7. Ajuste la correa de sujeción siguiendo las instrucciones del fabricante del sistema de sujeción para niños.

► Instalación de un sistema de sujeción para niños compatible con anclaje inferior

Para la seguridad de su hijo, cuando utilice un sistema de sujeción para niños mediante el sistema de anclaje inferior, asegúrese de que el sistema de sujeción esté debidamente sujeto al vehículo. Si el sistema de sujeción para niños no está debidamente sujeto, no le protegerá adecuadamente en caso de accidente y puede causar lesiones al niño y a otros ocupantes del vehículo.

Es posible que el tipo flexible no esté disponible en su país.

ADVERTENCIA: Nunca debe utilizarse un gancho que no cuente con un símbolo de anclaje de cinta superior al usar un sistema de sujeción para niños.



- 1 Parte delantera del vehículo
- 2 Gancho de la correa de sujeción
- 3 Anclaje

8. Asegúrese de que el sistema de sujeción para niños esté firmemente sujeto balanceándolo hacia delante, atrás y lateralmente; deberá notarse poco movimiento.

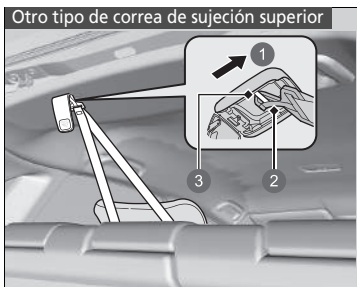

- 1 Parte delantera del vehículo
- 2 Gancho de la correa de sujeción
- 3 Anclaje

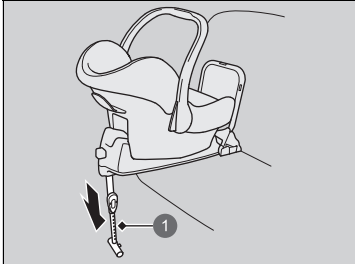

1 Soporte

Sistema de sujeción para niños con soporte

4. Extienda el soporte hasta que toque el suelo tal como indica el fabricante del sistema de sujeción para niños.
 - Confirme que la sección del suelo en la que se apoya el soporte está nivelada. Si dicha sección no está nivelada, el soporte no dispondrá de un apoyo adecuado.
 - Asegúrese de que no hay contacto entre el sistema de sujeción para niños y el asiento que hay justo delante.

■ Instalación de un sistema de sujeción para niños con cinturón de seguridad de tres puntos

Un sistema de sujeción para niños puede instalarse con un cinturón de seguridad de tres puntos en cualquiera de los asientos traseros o, si es estrictamente necesario, en el asiento del pasajero delantero.

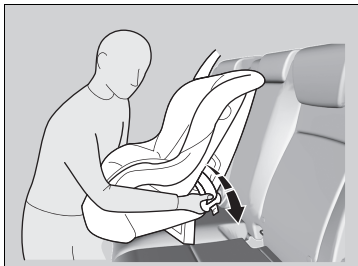

1. Baje el reposacabezas a su posición más baja.
2. Coloque el sistema de sujeción para niños en el asiento del vehículo.
3. Pase el cinturón de seguridad por el sistema de sujeción para niños siguiendo las instrucciones del fabricante del sistema e introduzca la hebilla en el enganche.
 - Introduzca completamente la hebilla hasta que se escuche un clic.

► Instalación de un sistema de sujeción para niños con cinturón de seguridad de tres puntos

Si el sistema de sujeción para niños no está debidamente sujeto, no le protegerá adecuadamente en caso de accidente y puede causar lesiones al niño y a otros ocupantes del vehículo.

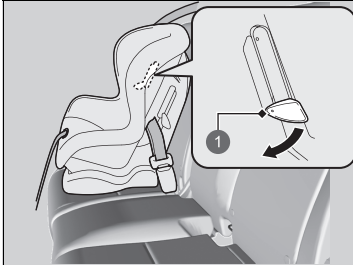

1 Lengüeta

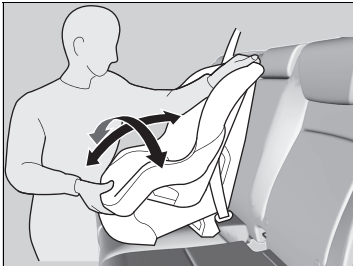

4. Empuje la lengüeta hacia abajo. Pase la parte del hombro del cinturón de seguridad por la ranura lateral del sistema de sujeción.
5. Coja la parte del hombro del cinturón de seguridad cerca de la hebilla y tire hacia arriba para eliminar cualquier holgura de la parte de la cadera del cinturón.
 - Al hacerlo, coloque su peso sobre el sistema de sujeción para niños y empújelo en el asiento del vehículo.
6. Coloque correctamente el cinturón de seguridad y empuje la lengüeta hacia arriba. Asegúrese de que el cinturón de seguridad no esté retorcido.
 - Cuando empuje la lengüeta hacia arriba, tire hacia arriba de la parte superior del hombro para eliminar cualquier holgura del cinturón de seguridad.
7. Asegúrese de que el sistema de sujeción para niños esté firmemente sujeto balanceándolo hacia delante, atrás y lateralmente; deberá notarse poco movimiento.
8. Asegúrese de que los cinturones sin usar que estén al alcance de un niño estén enganchados.

■ Seguridad adicional con sujeción

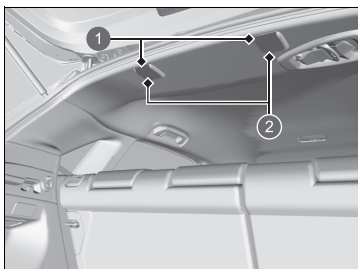

- 1 Puntos de anclaje de la cinta de sujeción
- 2 Tapa

En el techo de la parte de los asientos traseros laterales hay un punto de anclaje para la correa de sujeción. Si tiene un sistema de sujeción para niños que incluye una correa pero que puede instalarse con un cinturón de seguridad, la cinta podrá usarse para mayor seguridad.

1. Localice el punto de anclaje de la correa de sujeción correspondiente.
2. Baje el reposacabezas a su posición más baja.
3. Abra la cubierta del anclaje.
4. Pase la cinta de sujeción por el respaldo del asiento. Asegúrese de que la correa no esté retorcida.
5. Sujete el gancho de la correa de sujeción en el anclaje.
6. Ajuste la correa de sujeción siguiendo las instrucciones del fabricante del sistema de sujeción para niños.

Tipo de correa de sujeción superior recta

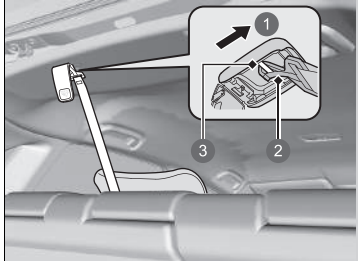

- 1 Parte delantera del vehículo
- 2 Gancho de la correa de sujeción
- 3 Anclaje

►► Seguridad adicional con sujeción

ADVERTENCIA: Los anclajes de sujeción para niños están diseñados para soportar solamente la carga impuesta por sujeciones de niños correctamente instaladas. En ningún caso deberán usarse para cinturones de seguridad de adultos, arneses ni para fijar otros elementos de equipamiento al vehículo.

Si usa el cinturón de seguridad o los puntos de anclaje inferiores, use siempre una correa para los sistemas de sujeción para niños orientados hacia adelante.



- ❶ Parte delantera del vehículo
- ❷ Gancho de la correa de sujeción
- ❸ Anclaje

Seguridad de los niños mayores

Protección de niños mayores

En las siguientes páginas se proporcionan instrucciones para la comprobación del ajuste adecuado del cinturón de seguridad, la elección del elevador para niños si es necesario utilizarlo y las precauciones a tener en cuenta si un niño debe sentarse delante.

Comprobación del ajuste del cinturón de seguridad

Si el niño ya es demasiado grande para utilizar un sistema de sujeción para niños, sujételo en uno de los asientos traseros con el cinturón de seguridad de tres puntos. Compruebe que el niño se sienta con la espalda recta y bien apoyada en el respaldo y, a continuación, hágase las siguientes preguntas.



Lista de comprobación

- ¿El niño puede doblar las rodillas cómodamente por el borde del asiento?
- ¿La sección del hombro del cinturón de seguridad pasa entre el cuello y el brazo del niño?
- ¿La sección de la cadera del cinturón de seguridad está lo más baja posible y toca los muslos del niño?
- ¿Podrá el niño permanecer sentado de esta manera durante todo el trayecto?

Si responde afirmativamente a todas estas preguntas, el niño ya puede utilizar el cinturón de seguridad de tres puntos correctamente. Si la respuesta a alguna de las preguntas es negativa, el niño debe sentarse en un elevador para niños hasta que el cinturón de seguridad se ajuste correctamente sin necesidad de elevadores.

Seguridad de los niños mayores

⚠ ADVERTENCIA

Si permite que un niño de hasta 12 años de edad se sienta delante, el niño podría sufrir lesiones graves o incluso mortales en caso de que el airbag del pasajero delantero se infle.

Si un niño mayor debe viajar delante, mueva el asiento del vehículo lo más atrás posible, haga que el niño se siente correctamente y lleve el cinturón de seguridad de forma adecuada, utilizando un elevador para niños si es necesario.

Elevadores para niños



Si no se puede utilizar correctamente un cinturón de seguridad de tres puntos, sienta al niño en un elevador en uno de los asientos traseros. Por la seguridad del niño, compruebe que el niño cumple las recomendaciones del fabricante del elevador para niños.

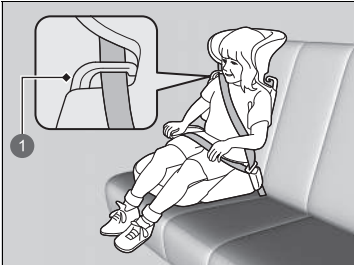

1 Guía

Hay disponible un respaldo para un elevador para niños concreto. Instale el respaldo en el elevador para niños y ajústelo al asiento del vehículo siguiendo las instrucciones del fabricante del elevador. Asegúrese de que el cinturón de seguridad pasa correctamente a través de la guía del hombro del respaldo y que no toca ni cruza el cuello del niño.

► Elevadores para niños

Para montar un elevador para niños, siga las instrucciones del mismo.

Existen elevadores para niños de tipo alto y bajo. Elija un elevador para niños que permita al niño utilizar el cinturón de seguridad correctamente.

Recomendamos un elevador para niños con respaldo, ya que será más fácil ajustar el cinturón de hombro.

■ Protección de niños de mayor tamaño: comprobaciones finales

Los niños pueden ir sujetos adecuadamente en el asiento trasero del vehículo. Si en alguna ocasión debe llevar a un grupo de niños y uno de ellos debe sentarse delante:

- Asegúrese de leer y entender perfectamente las instrucciones y la información de seguridad de este manual.
- Desplace el asiento del acompañante delantero hacia atrás todo lo que sea posible.
- Compruebe que el niño se sienta con la espalda recta y bien apoyada en el respaldo del asiento.
- Compruebe que el cinturón de seguridad está colocado correctamente para que el niño esté bien sujeto en el asiento.

■ Supervisión de los niños a bordo

Recomendamos encarecidamente que esté pendiente de los niños que viajen a bordo. Hasta los niños mayores y más formales necesitan en ocasiones que se les recuerde que deben sentarse bien y abrocharse los cinturones de seguridad.

Monóxido de carbono

Los gases de escape del motor de este vehículo contienen monóxido de carbono, un gas incoloro, inodoro y muy tóxico. Si se asegura de que el vehículo reciba el mantenimiento adecuado, el monóxido de carbono no pasará al habitáculo.

■ Asegúrese de que el sistema de escape se revisa para comprobar si presenta fugas siempre que:

- El sistema de escape produzca ruidos anómalos.
- El sistema de escape pueda estar dañado.
- Se eleve el vehículo para realizar un cambio de aceite.

Si pone en marcha el vehículo con el portón trasero abierto, la corriente de aire puede hacer que entren gases de escape al habitáculo, lo que supone una situación peligrosa. Si debe conducir con el portón trasero abierto, abra todas las ventanillas y ajuste el sistema de control de climatización como se indica a continuación.

1. Seleccione el modo de aire exterior.
2. Seleccione el modo .
3. Ajuste el ventilador a velocidad alta.
4. Ajuste el control de temperatura a una temperatura agradable.

Ajuste el climatizador como si estuviera sentado en el vehículo estacionado con el motor en marcha.

Monóxido de carbono

⚠ ADVERTENCIA

El monóxido de carbono es tóxico. Respirarlo puede provocar pérdida del conocimiento e incluso la muerte.

Evite los lugares cerrados o las actividades en que pueda verse expuesto al monóxido de carbono.

Un lugar cerrado como un garaje se puede llenar de monóxido de carbono con rapidez.

No arranque el motor con la puerta del garaje cerrada.

Incluso si la puerta del garaje está abierta, saque el vehículo del garaje en cuanto arranque el motor.

Ubicaciones de las etiquetas

Estas etiquetas se encuentran en las ubicaciones señaladas. Le advierten sobre posibles riesgos que pueden causar lesiones graves o incluso mortales. Lea estas etiquetas atentamente.

Si una etiqueta se desprende o no puede leerse fácilmente, póngase en contacto con un concesionario para que la sustituyan.

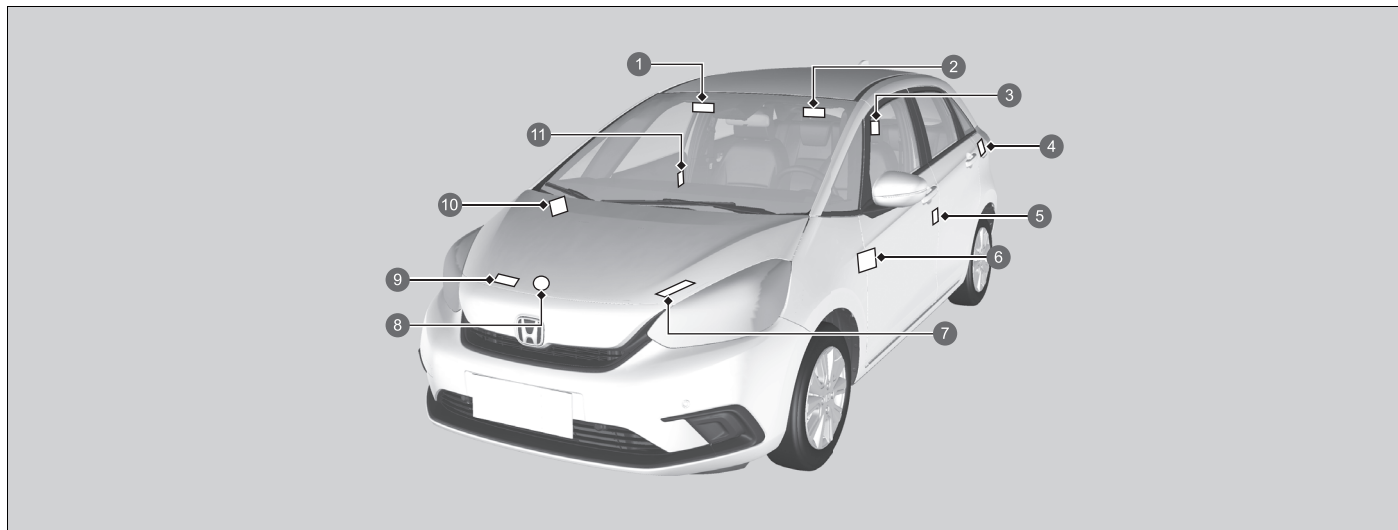

- 1 Protección de los niños a bordo (modelo con volante a la izquierda) ➔ P. 76
- 2 Protección de los niños a bordo (modelo con volante a la derecha) ➔ P. 76
- 3 Reposacabezas trasero ➔ P. 219
- 4 Combustible ➔ P. 520
- 5 Información sobre la pintura (modelo con volante a la derecha) ➔ P. 588
- 6 Sistema de desactivación del airbag del pasajero delantero (modelo con volante a la derecha) ➔ P. 63
- 7 Batería de 12 voltios ➔ P. 578

- 8 Tapón del radiador
- 9 Aire acondicionado ► P. 580
- 10 Sistema de desactivación del airbag del pasajero delantero (modelo con volante a la izquierda) ► P. 63
- 11 Información sobre la pintura (modelo con volante a la izquierda) ► P. 588

Panel de instrumentos

En este capítulo se describen los botones, testigos e indicadores que se utilizan durante la conducción.

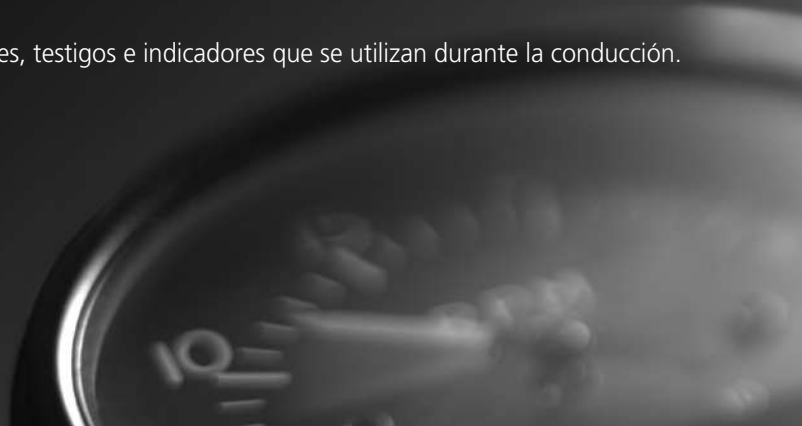

Testigos	106
Mensajes informativos y de advertencia de la interfaz de información para el conductor.....	124
Indicadores y pantallas	
Indicadores	137
Interfaz de información para el conductor ...	140





	*1 Testigo del sistema de frenos y freno de estacionamiento (rojo)	→P. 107
	*1 Testigo del sistema de frenos y freno de estacionamiento (ámbar)	→P. 109
	*1 Testigo del sistema de retención automática del freno	→P. 108
	*1 Testigo de retención automática del freno	→P. 108
	*1 Testigo de averías	→P. 110
	*1 Testigo del sistema de carga de la batería de 12 voltios	→P. 110
	Testigo de posición de la palanca de cambios	→P. 111
	Testigo del sistema de la transmisión	→P. 111
	*1 Testigo del sistema de alimentación	→P. 109
	Testigo de sistema listo	→P. 110
	*1 Testigo EV	→P. 110
	Testigo de recordatorio del cinturón de seguridad	→P. 112
	Testigo de nivel bajo de combustible	→P. 112
	*1 Testigo del sistema antibloqueo de frenos (ABS)	→P. 113

	*1 Testigo del sistema de SRS airbag	→P. 113
	*1 Testigos de activación/desactivación del airbag del pasajero delantero	→P. 113
	*1 Testigo del sistema de dirección asistida eléctrica (EPS)	→P. 114
	Testigo del sistema de aviso de desinflado/baja presión de los neumáticos	→P. 115
	Testigo de mensaje del sistema	→P. 116
	Testigos de los intermitentes y las luces de emergencia	→P. 116
	Testigo de las luces de carretera	→P. 117
	Testigo de luces encendidas	→P. 117
	Testigo de luces antiniebla delanteras*	→P. 117
	Testigo de las luces antiniebla traseras	→P. 117
	*1 Luces de carretera automáticas	→P. 116
	*1 Testigo del sistema de control de estabilidad del vehículo (VSA)	→P. 114
	*1 Testigo de control de estabilidad del vehículo (VSA) OFF	→P. 114
	Testigo de modo ECON	→P. 118

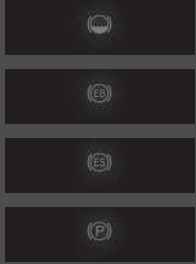









	Testigo del sistema de ayuda de permanencia en la carretera (Road Departure Mitigation) listo para su uso	→P. 121
	Testigo de limitador de velocidad ajustable (blanco/verde)	→P. 119
	Testigo de limitador de velocidad inteligente (blanco/verde)	→P. 119
	Testigo de la alarma del sistema de seguridad*	→P. 118
	Testigo del sistema inmovilizador	→P. 118
	Testigo del control de cruceo adaptativo (ACC) con función de seguimiento a baja velocidad (Low Speed Following) (ámbar)	→P. 120
	*1 Testigo del control de cruceo adaptativo (ACC) con función de seguimiento a baja velocidad (Low Speed Following) (blanco/verde)	→P. 120
	Testigo del sistema de mantenimiento en el carril (LKAS) (ámbar)	→P. 120
	*1 Testigo del sistema de mantenimiento en el carril (LKAS) (verde)	→P. 121
	*1 Testigo de asistencia (ámbar)	→P. 121
	*1 Testigo de asistencia (verde/gris)	→P. 123





*1 : Cuando se pone el modo de alimentación en la posición de CONTACTO, estos testigos se encienden para indicar que se están realizando comprobaciones del sistema. Se apagan unos segundos más tarde o después de que el sistema de propulsión se haya arrancado. Si un testigo no se enciende o no se apaga, puede que haya una avería en el sistema correspondiente. Para resolver el problema, siga las instrucciones en el manual del propietario.





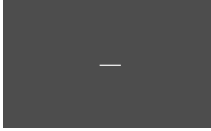



Testigo	Nombre	Encendido/parpadeando	Explicación	Mensaje
 (rojo)	Testigo del sistema de frenos y freno de estacionamiento (rojo)	<ul style="list-style-type: none"> • Se enciende cuando el freno de estacionamiento está puesto y se apaga al soltarlo. • Se enciende cuando el nivel del líquido de frenos es bajo. • Se enciende si el sistema de frenos presenta algún problema. • Suena el avisador acústico y se enciende el testigo si conduce sin soltar totalmente el freno de estacionamiento. 	<ul style="list-style-type: none"> • Se enciende durante la conducción - Asegúrese de que el freno de estacionamiento está soltado. Compruebe el nivel del líquido de frenos. <ul style="list-style-type: none"> ➤ Qué hacer cuando se enciende el testigo durante la conducción P. 618 • Se enciende junto con el testigo del sistema de frenos y freno de estacionamiento (ámbar) - Deténgase inmediatamente en un lugar seguro. Póngase en contacto con un concesionario para la reparación. El pedal de freno está duro. Tiene que pisar más a fondo de lo que normalmente suele hacerlo. <ul style="list-style-type: none"> ➤ Si el testigo del sistema de frenos (rojo) se enciende o parpadea a la vez que se enciende el testigo del sistema de frenos (ámbar) P. 620 • Se enciende junto con el testigo ABS - El vehículo debe revisarse en un concesionario. <ul style="list-style-type: none"> ➤ Si se enciende o parpadea el testigo del sistema de frenos (rojo) P. 618 	

Testigo	Nombre	Encendido/parpadeando	Explicación	Mensaje
	Testigo del sistema de frenos y freno de estacionamiento (rojo)	<ul style="list-style-type: none"> Se enciende unos 30 segundos cuando se acciona el freno de estacionamiento eléctrico mientras el modo de alimentación está en la posición de ACCESORIOS o VEHÍCULO APAGADO y, a continuación, se apaga. Permanece encendido unos 30 segundos cuando el modo de alimentación se cambia a VEHÍCULO APAGADO con el freno de estacionamiento eléctrico accionado y, a continuación, se apaga. 	<ul style="list-style-type: none"> Parpadea a la vez que el testigo del sistema de frenos y freno de estacionamiento (ámbar) se enciende - Hay un problema con el sistema de freno de estacionamiento eléctrico. Puede que el freno de estacionamiento no esté aplicado. Evite utilizar el freno de estacionamiento. El vehículo debe revisarse en un concesionario de inmediato. <ul style="list-style-type: none"> ❏ Si el testigo del sistema de frenos (rojo) se enciende o parpadea a la vez que se enciende el testigo del sistema de frenos (ámbar) P. 620 	—
	Testigo del sistema de retención automática del freno	<ul style="list-style-type: none"> Se enciende cuando el sistema de retención automática del freno se activa. 	<ul style="list-style-type: none"> ❏ Retención automática del freno P. 500 	
	Testigo de retención automática del freno	<ul style="list-style-type: none"> Se enciende cuando el sistema de retención automática del freno se activa. 	<ul style="list-style-type: none"> ❏ Retención automática del freno P. 500 	—









Testigo	Nombre	Encendido/parpadeando	Explicación	Mensaje
 <p>(ámbar)</p>	Testigo del sistema de frenos y freno de estacionamiento (ámbar)	<ul style="list-style-type: none"> • Se enciende si hay algún problema en un sistema relacionado con el frenado que no sea el sistema de frenos convencional. • Se enciende si hay algún problema con el control cooperativo con frenado regenerativo o el sistema de servofreno eléctrico. 	<ul style="list-style-type: none"> • Se enciende durante la conducción - Evite las altas velocidades y frenar bruscamente. Lleve el vehículo a un concesionario inmediatamente. 	
		<ul style="list-style-type: none"> • Se enciende si hay algún problema en el sistema del freno de estacionamiento eléctrico o el sistema de retención automática del freno. 	<ul style="list-style-type: none"> • Permanece encendido - Evite utilizar el freno de estacionamiento. El vehículo debe revisarse en un concesionario de inmediato. 	
		<ul style="list-style-type: none"> • Se enciende si el sensor del sistema de reconocimiento mediante ecolocalización presenta algún problema. • Es posible que el testigo se encienda temporalmente si se supera el límite de carga máxima. 	<ul style="list-style-type: none"> • Asegúrese de que la carga total se encuentre dentro del límite de carga máxima. <ul style="list-style-type: none"> ➤ Límite de carga P. 395 • Permanece encendido - El vehículo debe revisarse en un concesionario. 	
	Testigo del sistema de alimentación	<ul style="list-style-type: none"> • Se enciende si el sistema eléctrico del vehículo presenta algún problema. • Se enciende cuando la temperatura de la batería de alta tensión es alta. 	<ul style="list-style-type: none"> • El vehículo debe revisarse en un concesionario. <ul style="list-style-type: none"> ➤ Si se enciende el testigo del sistema de alimentación P. 622 	



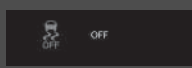

Testigo	Nombre	Encendido/parpadeando	Explicación	Mensaje
	Testigo de sistema listo	<ul style="list-style-type: none"> Se enciende cuando el vehículo está listo para conducir. 	<ul style="list-style-type: none">  Encendido del sistema P. 397 	
	Testigo EV	<ul style="list-style-type: none"> Se enciende cuando el motor eléctrico mueve el vehículo y el motor de gasolina no está funcionando. 	—	—
	Testigo de averías	<ul style="list-style-type: none"> Se enciende si el sistema de control de emisiones presenta algún problema. Parpadea cuando se detecta un fallo de encendido en los cilindros del motor. 	<ul style="list-style-type: none"> Se enciende durante la conducción - El vehículo debe revisarse en un concesionario. Parpadea durante la conducción - Deténgase en un lugar seguro donde no haya objetos inflamables. Detenga el sistema de alimentación durante 10 minutos como mínimo y espere a que se enfríe. Después, lleve el vehículo a un concesionario. <ul style="list-style-type: none">  Si se enciende o parpadea el testigo de averías P. 617 	
	Testigo del sistema de carga de la batería de 12 voltios	<ul style="list-style-type: none"> Se enciende cuando la batería de 12 voltios no se carga. 	<ul style="list-style-type: none"> Deténgase en un lugar seguro y lleve el vehículo a un concesionario para que lo revisen de inmediato. <ul style="list-style-type: none">  Si se enciende el testigo del sistema de carga de la batería de 12 voltios P. 616 	







Testigo	Nombre	Encendido/parpadeando	Explicación	Mensaje
	Testigo de posición de la palanca de cambios	<ul style="list-style-type: none"> Indica la posición actual de la caja de cambios. 	<ul style="list-style-type: none"> ➤ Cambios P. 403 	
	Testigo del sistema de la transmisión	<ul style="list-style-type: none"> Parpadea si el sistema de transmisión presenta algún problema. 	<ul style="list-style-type: none"> Parpadea durante la conducción: evite las aceleraciones y los arranques bruscos. El vehículo debe revisarse en un concesionario de inmediato. 	
			<ul style="list-style-type: none"> Estacione el vehículo en un lugar seguro inmediatamente. ➤ Remolcado de emergencia P. 629 El vehículo debe revisarse en un concesionario. 	





Testigo	Nombre	Encendido/parpadeando	Explicación	Mensaje
	Testigo de recordatorio del cinturón de seguridad	<ul style="list-style-type: none"> • Se enciende si no lleva puesto el cinturón de seguridad cuando pone el modo de alimentación en la posición de CONTACTO. • Si el acompañante delantero no lleva el cinturón de seguridad, el testigo se enciende unos segundos más tarde. • Parpadea durante la conducción si el conductor o el acompañante delantero no llevan abrochado el cinturón de seguridad. El avisador acústico suena y el testigo parpadea a intervalos regulares. 	<ul style="list-style-type: none"> • El avisador acústico deja de sonar y el testigo se apaga cuando usted y el acompañante delantero se abrochan los cinturones de seguridad. • Permanece encendido después de que usted y el acompañante delantero se hayan abrochado los cinturones de seguridad - Puede que se haya producido un error de detección en el sensor. El vehículo debe revisarse en un concesionario.  Recordatorio del cinturón de seguridad P. 45 	 
		<ul style="list-style-type: none"> • Se enciende unos instantes cuando se desabrocha un cinturón de seguridad trasero mientras el modo de alimentación está en la posición de CONTACTO y aparece un icono rojo en la interfaz de información para el conductor. 	<ul style="list-style-type: none"> • El testigo se apaga cuando usted y los pasajeros traseros se abrochan los cinturones de seguridad. • El avisador acústico suena cuando el testigo se enciende durante la conducción. • Cuando el cinturón de seguridad se haya abrochado, el testigo se apagará y aparecerá un icono verde en la interfaz de información para el conductor.  Recordatorio del cinturón de seguridad P. 45 	
	Testigo de nivel bajo de combustible	<ul style="list-style-type: none"> • Se enciende cuando la reserva de combustible se está agotando (quedan aproximadamente 5,3 L). • Parpadea si el medidor de combustible presenta algún problema. 	<ul style="list-style-type: none"> • Se enciende - Reposte cuanto antes. • Parpadea - El vehículo debe revisarse en un concesionario. 	 

Testigo	Nombre	Encendido/parpadeando	Explicación	Mensaje
	Testigo del sistema antibloqueo de frenos (ABS)	<ul style="list-style-type: none"> Se enciende si se presenta algún problema con el ABS. 	<ul style="list-style-type: none"> Permanece encendido - El vehículo debe revisarse en un concesionario. Cuando el testigo está encendido, los frenos del vehículo funcionan con normalidad pero no se dispone de función antibloqueo. <ul style="list-style-type: none"> ➤ Sistema antibloqueo de frenos (ABS) P. 503 	
	Testigo del sistema de SRS airbag	<ul style="list-style-type: none"> Se enciende si se detecta algún problema en cualquiera de estos elementos: <ul style="list-style-type: none"> - Sistema de sujeción suplementario - Sistema de airbags laterales - Sistema de airbags de cortina lateral - Tensor del cinturón de seguridad 	<ul style="list-style-type: none"> Permanece encendido - El vehículo debe revisarse en un concesionario. 	
	Testigos de activación/desactivación del airbag del pasajero delantero	<ul style="list-style-type: none"> Cuando el airbag del pasajero delantero está activado: el testigo de activación se vuelve a encender y permanece así alrededor de 60 segundos. Cuando el airbag del pasajero delantero está desactivado: el testigo de desactivación se vuelve a encender y permanece encendido. Es un recordatorio de que el airbag del pasajero delantero está desactivado. 	<ul style="list-style-type: none"> ➤ Sistema de desactivación del airbag del pasajero delantero P. 61 	







Testigo	Nombre	Encendido/parpadeando	Explicación	Mensaje
	Testigo del sistema de control de estabilidad del vehículo (VSA)	<ul style="list-style-type: none"> • Parpadea cuando el sistema VSA está activo. • Se enciende si el sistema VSA o el sistema de asistencia de arranque en pendiente presentan algún problema. 	<ul style="list-style-type: none"> • Permanece encendido - El vehículo debe revisarse en un concesionario. <ul style="list-style-type: none"> ➤ Sistema de control de estabilidad del vehículo (VSA) P. 420 ➤ Sistema de asistencia de arranque en pendiente P. 399 	 
		<ul style="list-style-type: none"> • Se enciende si el sistema de VSA se desactiva temporalmente después de que la batería de 12 voltios se haya desconectado y vuelto a conectar. 	<ul style="list-style-type: none"> • Conduzca una distancia corta a más de 20 km/h. El testigo debería apagarse. Si no desaparece, pida a un concesionario que revise el vehículo. 	
	Testigo de control de estabilidad del vehículo (VSA) OFF	<ul style="list-style-type: none"> • Se enciende cuando el sistema VSA se desactiva parcialmente. 	<ul style="list-style-type: none"> • ➤ Activación y desactivación del VSA P. 421 	
		<ul style="list-style-type: none"> • Se enciende si el sistema de VSA se desactiva temporalmente después de que la batería de 12 voltios se haya desconectado y vuelto a conectar. 	<ul style="list-style-type: none"> • Conduzca una distancia corta a más de 20 km/h. El testigo debería apagarse. Si no desaparece, pida a un concesionario que revise el vehículo. 	
	Testigo del sistema de dirección asistida eléctrica (EPS)	<ul style="list-style-type: none"> • Se enciende si el sistema EPS presenta algún problema. 	<ul style="list-style-type: none"> • Se enciende durante la conducción - Deténgase inmediatamente en un lugar seguro. • Permanece encendido - El vehículo debe revisarse en un concesionario. <ul style="list-style-type: none"> ➤ Si se enciende el testigo de la dirección asistida eléctrica (EPS) P. 619 	





Testigo	Nombre	Encendido/parpadeando	Explicación	Mensaje
	Testigo del sistema de aviso de desinflado/baja presión de los neumáticos	<ul style="list-style-type: none"> • Puede iluminarse brevemente si el modo de alimentación se pone en la posición de CONTACTO y el vehículo no se mueve en un plazo de 45 segundos para indicar que el proceso de inicialización no se ha completado aún. • Se enciende y permanece encendido cuando: <ul style="list-style-type: none"> - La presión de uno o más neumáticos se ha determinado como significativamente baja. - El sistema no se ha inicializado. 	<ul style="list-style-type: none"> • Se enciende durante la conducción - Deténgase en un lugar seguro, compruebe la presión de los neumáticos e ínflelos si es necesario. • Permanece encendido después de inflar los neumáticos a la presión recomendada - Se debe iniciar el sistema. <ul style="list-style-type: none"> ➤ Inicio del sistema de aviso de desinflado P. 423 	 
		<ul style="list-style-type: none"> • Parpadea durante un minuto y permanece encendido si hay un problema con el sistema de aviso de desinflado. 	<ul style="list-style-type: none"> • Parpadea y permanece encendido - El vehículo debe revisarse en un concesionario. 	
		<ul style="list-style-type: none"> • Se enciende si el sistema de aviso de desinflado se desactiva temporalmente después de que la batería de 12 voltios se haya desconectado y vuelto a conectar. 	<ul style="list-style-type: none"> • Conduzca una distancia corta a más de 20 km/h. El testigo debería apagarse. Si no desaparece, pida a un concesionario que revise el vehículo. 	









Testigo	Nombre	Encendido/parpadeando	Explicación	Mensaje
	Testigo de mensaje del sistema	<ul style="list-style-type: none"> Se enciende y a la vez suena un aviso acústico cuando se detecta algún problema. Al mismo tiempo aparece un mensaje del sistema en la interfaz de información para el conductor. 	<ul style="list-style-type: none"> Con el testigo encendido, pulse el botón  (inicio) y seleccione  (información) para ver el mensaje de nuevo. <ul style="list-style-type: none"> ➤ Cambio de la pantalla P. 140 Consulte la información sobre testigos de este capítulo cuando aparezca un mensaje del sistema en la interfaz de información para el conductor. Tome las medidas oportunas según el mensaje. La interfaz de información para el conductor no vuelve a la pantalla normal si no se cancela el aviso o se pulsa el botón  (inicio). 	—
	Luces de carretera automáticas	<ul style="list-style-type: none"> Se enciende cuando se cumplen todas las condiciones de funcionamiento de las luces de carretera automáticas. 	<ul style="list-style-type: none"> ➤ Luces de carretera automáticas P. 199 	—
	Testigos de los intermitentes y las luces de emergencia	<ul style="list-style-type: none"> Parpadea cuando se usa la palanca de intermitentes. Parpadea junto con todos los intermitentes cuando se pulsa el botón de luces de emergencia. 	<ul style="list-style-type: none"> No parpadea o parpadea con rapidez <ul style="list-style-type: none"> ➤ Sustitución de bombillas P. 558 	—
		<ul style="list-style-type: none"> Parpadea junto con todos los intermitentes cuando se pisa el pedal del freno mientras se conduce a alta velocidad. 	<ul style="list-style-type: none"> ➤ Señal de parada de emergencia P. 505 	

Testigo	Nombre	Encendido/parpadeando	Explicación	Mensaje
	Testigo de las luces de carretera	<ul style="list-style-type: none"> Se enciende cuando las luces de carretera están encendidas. 	—	—
	Testigo de luces encendidas	<ul style="list-style-type: none"> Se enciende cuando las luces de posición, los pilotos traseros o cualquier otra luz u otro piloto externos están encendidos. 	➤ Luces P. 191	—
	Testigo de luces antiniebla delanteras*	<ul style="list-style-type: none"> Se enciende cuando las luces antiniebla delanteras están encendidas. 	➤ Luces antiniebla P. 195	—
	Testigo de las luces antiniebla traseras	<ul style="list-style-type: none"> Se enciende cuando las luces antiniebla traseras están encendidas. 	➤ Luces antiniebla P. 195	—

* No disponible en todos los modelos





Testigo	Nombre	Encendido/parpadeando	Explicación	Mensaje
	Testigo del sistema inmovilizador	<ul style="list-style-type: none"> Parpadea si el sistema inmovilizador no es capaz de reconocer la información de la llave. 	<ul style="list-style-type: none"> Parpadea - No puede encender el sistema de alimentación. Ponga el modo de alimentación en la posición de VEHÍCULO APAGADO y, a continuación, seleccione de nuevo el modo de CONTACTO. Vehículo con volante a la derecha Mantenga pisado el pedal de freno antes de poner el modo de alimentación en la posición de CONTACTO. Todos los modelos Parpadea repetidamente - Puede que el sistema tenga una avería. El vehículo debe revisarse en un concesionario. No intente modificar este sistema ni añadirle otros dispositivos. Se pueden producir problemas eléctricos. 	
	Testigo de la alarma del sistema de seguridad*	<ul style="list-style-type: none"> Parpadea cuando la alarma del sistema de seguridad se ha fijado. 	<p>➤ Alarma del sistema de seguridad* P. 182</p>	
	Testigo de modo ECON	<ul style="list-style-type: none"> Se enciende cuando el modo ECON está activado. 	<p>➤ Modo ECON P. 405</p>	



Testigo	Nombre	Encendido/parpadeando	Explicación	Mensaje
	Testigo de limitador de velocidad ajustable (blanco/verde)	<ul style="list-style-type: none"> Se ilumina en blanco cuando pulsa el botón . Si un testigo diferente se enciende, pulse a continuación el botón LIM. Se enciende en verde cuando el limitador de velocidad ajustable está programado. 	<p>➤ Limitador de velocidad ajustable P. 407</p>	—
	Testigo de limitador de velocidad inteligente (blanco/verde)	<ul style="list-style-type: none"> Se ilumina en blanco cuando pulsa el botón . Si un testigo diferente se enciende, pulse a continuación el botón LIM. Se ilumina en verde cuando pulsa el botón RES/+ o el botón SET/-. 	<p>➤ Limitador de velocidad inteligente P. 413</p>	—

Testigo	Nombre	Encendido/parpadeando	Explicación	Mensaje
	Testigo del control de cruceo adaptativo (ACC) con función de seguimiento a baja velocidad (Low Speed Following) (ámbar)	<ul style="list-style-type: none"> Se enciende si se presenta un problema en el ACC con función de seguimiento a baja velocidad (Low Speed Following). 	<ul style="list-style-type: none"> Se enciende durante la conducción - El vehículo debe revisarse en un concesionario. 	
		<ul style="list-style-type: none"> Se enciende si el ACC con función de seguimiento a baja velocidad (Low Speed Following) se desactiva temporalmente después de que la batería de 12 voltios se haya desconectado y vuelto a conectar. 	<ul style="list-style-type: none"> Conduzca una distancia corta a más de 20 km/h. El testigo debería apagarse. Si no desaparece, pida a un concesionario que revise el vehículo. 	
		<ul style="list-style-type: none"> Es posible que el testigo se encienda temporalmente si se supera el límite de carga máxima. El ACC con función de seguimiento a baja velocidad (Low Speed Following) se ha cancelado automáticamente. 	<ul style="list-style-type: none"> Asegúrese de que la carga total se encuentre dentro del límite de carga máxima. ☒ Límite de carga P. 395 Permanece encendido - El vehículo debe revisarse en un concesionario. 	
	Testigo del control de cruceo adaptativo (ACC) con función de seguimiento a baja velocidad (Low Speed Following) (blanco/verde)	<ul style="list-style-type: none"> Se ilumina en blanco cuando pulsa el botón . Si un testigo diferente se enciende, pulse a continuación el botón LIM. Se ilumina en verde cuando pulsa el botón RES/+ o el botón SET/-. 	<ul style="list-style-type: none"> ☒ Control de cruceo adaptativo (ACC) con función de seguimiento a baja velocidad (Low Speed Following) P. 447 	
	Testigo del sistema de mantenimiento en el carril (LKAS) (ámbar)	<ul style="list-style-type: none"> Se enciende si se presenta algún problema con el LKAS. 	<ul style="list-style-type: none"> Permanece encendido - El vehículo debe revisarse en un concesionario. 	

Testigo	Nombre	Encendido/parpadeando	Explicación	Mensaje
	Testigo del sistema de mantenimiento en el carril (LKAS) (verde)	<ul style="list-style-type: none"> Se enciende cuando se pulsa el botón LKAS. 	<ul style="list-style-type: none"> ► Sistema de mantenimiento en el carril (LKAS) P. 467 	—
	Testigo del sistema de ayuda de permanencia en la carretera (Road Departure Mitigation) listo para su uso	<ul style="list-style-type: none"> Se enciende cuando se cumplen todas las condiciones de activación del sistema de ayuda de permanencia en la carretera (Road Departure Mitigation) y se detectan marcas viales. 	<ul style="list-style-type: none"> ► Sistema de ayuda de permanencia en la carretera (Road Departure Mitigation) P. 478 	—
	Testigo de asistencia (ámbar)	<ul style="list-style-type: none"> Se enciende si se presenta algún problema en el sistema de ayuda de permanencia en la carretera (Road Departure Mitigation), el avisador de ángulo muerto (BSI)* o el CMBS. 	<ul style="list-style-type: none"> Permanece encendido - El vehículo debe revisarse en un concesionario. 	
		<ul style="list-style-type: none"> Es posible que el testigo se encienda temporalmente si se supera la carga máxima permitida. 	<ul style="list-style-type: none"> Asegúrese de que la carga total se encuentre dentro de la carga máxima permitida. ► Límite de carga P. 395 	—
		<ul style="list-style-type: none"> Se enciende si el sistema de ayuda de permanencia en la carretera (Road Departure Mitigation) y el CMBS se desactivan temporalmente después de que la batería de 12 voltios se haya desconectado y vuelto a conectar. 	<ul style="list-style-type: none"> Conduzca una distancia corta a más de 20 km/h. El testigo debería apagarse. Si no desaparece, pida a un concesionario que revise el vehículo. 	



* No disponible en todos los modelos

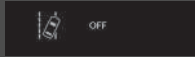
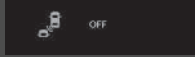
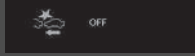



Testigo	Nombre	Encendido/parpadeando	Explicación	Mensaje
	<p>Testigo de asistencia (ámbar)</p>	<ul style="list-style-type: none"> Se enciende si el sistema de ayuda de permanencia en la carretera (Road Departure Mitigation), el avisador de ángulo muerto (BSI)* o el CMBS se apagan por sí mismos. 	<ul style="list-style-type: none"> Permanece encendido - La temperatura del interior de la cámara es demasiado alta. Utilice el sistema de control de climatización para enfriar la cámara. El sistema se activa cuando se enfría el interior de la cámara. <ul style="list-style-type: none">  Cámara de visión panorámica frontal P. 494 Permanece encendido - La zona alrededor de la cámara está bloqueada por suciedad, barro, etc. Detenga el vehículo en un lugar seguro y limpie la suciedad con un paño suave. Lleve su vehículo a un concesionario para que lo revisen si el testigo o el mensaje siguen apareciendo incluso después de haber limpiado la zona alrededor de la cámara. <ul style="list-style-type: none">  Cámara de visión panorámica frontal P. 494 Puede encenderse si hay poca luz, por ejemplo, si se conduce por un túnel, por la noche, al amanecer o al anochecer. 	 





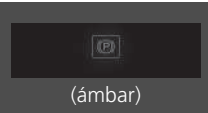

Testigo	Nombre	Encendido/parpadeando	Explicación	Mensaje
	Testigo de asistencia (ámbar)	<p>Modelos con sistema de información de punto ciego (BSI)</p> <ul style="list-style-type: none"> Se enciende si se acumula barro, nieve o hielo cerca del sensor del sistema de información de punto ciego (BSI). 	<ul style="list-style-type: none"> Se enciende durante la conducción - Puede que haya algo que interfiera en el sensor del sistema de información de punto ciego (BSI). Revise los alrededores del sensor del sistema de información de punto ciego (BSI) y retire cualquier obstrucción que haya. <ul style="list-style-type: none"> ➤ Sistema de información de punto ciego (BSI)* P. 427 	
	Testigo de asistencia (verde/gris)	<ul style="list-style-type: none"> Se ilumina en verde cuando el sistema de ayuda de permanencia en la carretera (Road Departure Mitigation), el avisador de ángulo muerto (BSI)* y el CMBS están encendidos. Se ilumina en verde y gris cuando el sistema de ayuda de permanencia en la carretera (Road Departure Mitigation), el avisador de ángulo muerto (BSI)* o el CMBS están apagados. Se ilumina en gris cuando el sistema de ayuda de permanencia en la carretera (Road Departure Mitigation), el avisador de ángulo muerto (BSI)* y el CMBS están apagados. 	<ul style="list-style-type: none"> ➤ Activación y desactivación del sistema de ayuda de permanencia en la carretera (Road Departure Mitigation) P. 482 ➤ Sistema de información de punto ciego (BSI)* P. 427 ➤ Activación y desactivación del CMBS P. 439 	  





* No disponible en todos los modelos











Mensajes informativos y de advertencia de la interfaz de información para el conductor







Los siguientes mensajes aparecen solo en la interfaz de información para el conductor. Pulse el botón  (inicio), seleccione  (información) y, a continuación, pulse la rueda de selección izquierda para ver el mensaje de nuevo con el testigo de mensaje del sistema encendido.





Mensaje	Condición	Explicación
	<ul style="list-style-type: none"> Aparece cuando el vehículo ya no es capaz de funcionar debido a una avería. 	<ul style="list-style-type: none"> Deténgase inmediatamente en un lugar seguro.
	<ul style="list-style-type: none"> Aparece cuando existe el riesgo de que el vehículo se mueva inesperadamente después de haberlo detenido debido a una avería. 	<ul style="list-style-type: none"> Mientras el vehículo está parado, aplique el freno de estacionamiento. <ul style="list-style-type: none"> ► Freno de estacionamiento P. 496 El vehículo debe revisarse en un concesionario.
	<ul style="list-style-type: none"> Aparece si alguna de las puertas o el portón trasero no están bien cerrados. Aparece si se abre cualquier puerta o el portón trasero durante la conducción. Suena el avisador acústico. 	<ul style="list-style-type: none"> Desaparece cuando todas las puertas y el portón trasero están cerrados.
	<p>Modelos con sistema sensor de estacionamiento</p> <ul style="list-style-type: none"> Aparece si el sistema del sensor de estacionamiento presenta algún problema. 	<ul style="list-style-type: none"> Compruebe si el área alrededor de los sensores está cubierta de barro, hielo, nieve, etc. Si los testigos siguen encendidos tras limpiar el área, lleve el vehículo al concesionario para que lo revisen.
	<ul style="list-style-type: none"> Aparece si el sistema de alertas acústicas del vehículo presenta algún problema. 	<ul style="list-style-type: none"> El vehículo debe revisarse en un concesionario inmediatamente.





Mensaje	Condición	Explicación
	<ul style="list-style-type: none"> Aparece si hay algún problema con el sistema de carga de la batería de 12 voltios. 	<ul style="list-style-type: none"> El vehículo debe revisarse en un concesionario.
	<ul style="list-style-type: none"> Aparece una vez si la temperatura exterior es inferior a 3 °C mientras el modo de alimentación está en la posición de CONTACTO. 	<ul style="list-style-type: none"> Existe la posibilidad de que la superficie de la carretera esté helada y resulte resbaladiza.
	<ul style="list-style-type: none"> Aparece cuando la presión de aceite del motor es baja. 	<ul style="list-style-type: none"> Aparece al conducir - Deténgase inmediatamente en un lugar seguro. <ul style="list-style-type: none"> ☒ Si aparece la advertencia de presión baja del aceite P. 616
	<ul style="list-style-type: none"> Aparece cuando el nivel de aceite del motor es bajo con el motor en marcha. 	<ul style="list-style-type: none"> Aparece al conducir - Deténgase inmediatamente en un lugar seguro. <ul style="list-style-type: none"> ☒ Si aparece el símbolo de nivel bajo de aceite P. 622
	<ul style="list-style-type: none"> Aparece cuando el motor está en marcha y hay algún problema en el sistema del sensor de nivel de aceite del motor. 	<ul style="list-style-type: none"> El vehículo debe revisarse en un concesionario.
	<ul style="list-style-type: none"> Aparece si el sistema de control de luces automáticas presenta algún problema. 	<ul style="list-style-type: none"> Aparece al conducir - Encienda manualmente las luces y lleve el vehículo a un concesionario para que lo revisen.
	<ul style="list-style-type: none"> Aparece si los faros presentan algún problema. 	<ul style="list-style-type: none"> Aparece al conducir - Es posible que los faros no estén encendidos. Si las condiciones permiten realizar una conducción segura, lleve el vehículo a un concesionario para que lo revisen lo antes posible.

Mensaje	Condición	Explicación
 (blanco)	<ul style="list-style-type: none"> Aparece cuando la temperatura del refrigerante del motor se acerca a su límite superior. 	<ul style="list-style-type: none"> Conduzca lentamente para evitar el sobrecalentamiento.
 (rojo)	<ul style="list-style-type: none"> Aparece cuando la temperatura del refrigerante del motor aumenta de forma anómala. 	<p>➤ Sobrecalentamiento P. 614</p>
	<ul style="list-style-type: none"> Aparece si el sistema de refrigeración presenta algún problema. 	<ul style="list-style-type: none"> Conduzca despacio para evitar el sobrecalentamiento y lleve el vehículo a un concesionario lo antes posible para que lo revisen.
 Para cambiar configuración, parar veñil, y pos. palanca en P	<p>Modelos con sistema de sonido con pantalla en color</p> <ul style="list-style-type: none"> Aparece al mover la palanca de cambios de la posición P a otra posición mientras se personalizan los ajustes. 	<p>➤ Configuración* P. 154</p>







Mensaje	Condición	Explicación
	<ul style="list-style-type: none"> Aparece cuando el sistema de retención automática del freno está apagado. 	<ul style="list-style-type: none">  Retención automática del freno P. 500
	<ul style="list-style-type: none"> Aparece cuando se pulsa el botón de retención automática del freno con el cinturón de seguridad del conductor desabrochado. 	<ul style="list-style-type: none"> Abróchese el cinturón de seguridad del conductor. <ul style="list-style-type: none">  Retención automática del freno P. 500
	<ul style="list-style-type: none"> Aparece cuando se pulsa el botón de retención automática del freno sin pisar el pedal de freno mientras la retención automática del freno está en funcionamiento. 	<ul style="list-style-type: none"> Pulse el botón de retención automática del freno con el pedal de freno pisado. <ul style="list-style-type: none">  Retención automática del freno P. 500
	<ul style="list-style-type: none"> Aparece cuando se pulsa el interruptor del freno de estacionamiento eléctrico sin pisar el pedal de freno mientras el freno de estacionamiento eléctrico está en funcionamiento. 	<ul style="list-style-type: none"> Pulse el interruptor del freno de estacionamiento eléctrico con el pedal del freno pisado. <ul style="list-style-type: none">  Freno de estacionamiento P. 496
	<ul style="list-style-type: none"> Aparece cuando la velocidad del vehículo alcanza la velocidad fijada. Puede fijar dos velocidades distintas para la alarma. 	<ul style="list-style-type: none">  Alarma de velocidad P. 149



Mensaje	Condición	Explicación
	<ul style="list-style-type: none"> Aparece en cuanto se detecta un problema en el sistema de acceso sin llave* o en el sistema de arranque sin llave. 	<ul style="list-style-type: none"> Aparece constantemente - El vehículo debe revisarse en un concesionario.
	<ul style="list-style-type: none"> Aparece al cerrar la puerta con el modo de alimentación en la posición de CONTACTO sin que el mando a distancia sin llave esté en el interior del vehículo. 	<ul style="list-style-type: none"> Desaparece al volver a introducir el mando a distancia sin llave en el interior del vehículo y cerrar la puerta. ➤ Recordatorio de mando a distancia sin llave P. 190
	<ul style="list-style-type: none"> Aparece cuando la pila del mando a distancia sin llave se está agotando. 	<ul style="list-style-type: none"> ➤ Sustitución de la pila de botón P. 579
	<ul style="list-style-type: none"> Aparece cuando el modo de alimentación está en la posición ACCESORIOS o CONTACTO. Vehículo con volante a la derecha Aparece después de desbloquear y abrir la puerta del conductor. 	<ul style="list-style-type: none"> ➤ Encendido del sistema P. 397
	<ul style="list-style-type: none"> Aparece cuando el modo de alimentación está en la posición de ACCESORIOS. Aparece cuando se abre la puerta del conductor con el modo de alimentación en la posición de ACCESORIOS. 	<p>—</p> <ul style="list-style-type: none"> Cambia el modo de alimentación a VEHÍCULO APAGADO. ➤ Botón POWER P. 188
	<ul style="list-style-type: none"> Aparece si la pila del mando a distancia sin llave no tiene carga suficiente para encender el sistema de alimentación o si la llave no está dentro del rango de cobertura para arrancar dicho sistema. El avisador acústico suena seis veces. 	<ul style="list-style-type: none"> Ponga la parte posterior del mando a distancia de acceso sin llave en contacto con el botón POWER. ➤ Si la pila del mando a distancia sin llave se está agotando P. 608







Mensaje	Condición	Explicación
	<ul style="list-style-type: none"> • Aparece si pulsa el botón POWER mientras el vehículo está en movimiento. 	<ul style="list-style-type: none"> • ☒ Sistema de alimentación de emergencia desactivado P. 609
	<ul style="list-style-type: none"> • Aparece cuando el volante está bloqueado. 	<ul style="list-style-type: none"> • Mueva el volante a la izquierda y a la derecha mientras pulsa el botón POWER.
	<ul style="list-style-type: none"> • Aparece si pulsa el botón POWER para apagar el sistema de alimentación sin que la palanca de cambios esté en la posición P. 	<ul style="list-style-type: none"> • Mueva la palanca de cambios a P y, a continuación, pulse el botón POWER dos veces.
	<ul style="list-style-type: none"> • Aparece cuando la temperatura del sistema de alimentación es alta. • Aparece cuando la temperatura de la batería de alta tensión es baja. • Aparece si el sistema de alimentación está en el modo de diagnóstico. 	<ul style="list-style-type: none"> • El vehículo tiene menos capacidad para acelerar y puede ser más difícil de poner en marcha en pendiente. • Estacione en un lugar seguro y deje que el sistema se enfríe. <ul style="list-style-type: none"> • ☒ Sobrecalentamiento P. 614 • El vehículo tiene menos capacidad para acelerar y puede ser más difícil de poner en marcha en pendiente. • Se apaga una vez que empieza a conducir, a medida que la batería de alta tensión se calienta. • Es posible que perciba una reducción en la potencia disponible. El vehículo debe revisarse en un concesionario. • Como resultado del diagnóstico, puede encenderse el testigo del sistema de alimentación. <ul style="list-style-type: none"> • ☒ Testigo del sistema de alimentación P. 109





Mensaje	Condición	Explicación
	<ul style="list-style-type: none"> • Aparece cuando la temperatura de la batería de alta tensión es demasiado baja para que funcione (aprox. -30 °C o inferior). 	<ul style="list-style-type: none"> • Puede encender el sistema de alimentación y utilizar el sistema de control de climatización para calentar el interior, lo cual calentará también la batería de alta tensión lo suficiente como para conducir el vehículo.
	<ul style="list-style-type: none"> • Aparece cuando la temperatura de la batería de alta tensión y otro sistema es demasiado baja para que funcione (aprox. -40 °C o inferior). 	<ul style="list-style-type: none"> • Debe esperar a que aumente la temperatura ambiente o mover el vehículo a un lugar más cálido. • Póngase en contacto con un concesionario si es necesario.
	<ul style="list-style-type: none"> • Aparece cuando la carga de la batería de alta tensión es extremadamente baja. 	<ul style="list-style-type: none"> • Póngase en contacto con un concesionario de inmediato.
	<ul style="list-style-type: none"> • Aparece si las luces de carretera automáticas presentan algún problema. 	<ul style="list-style-type: none"> • Accione el interruptor de los faros manualmente. • Si está conduciendo con las luces de carretera cuando esto sucede, los faros cambiarán a luces de cruce.
	<ul style="list-style-type: none"> • Aparece si la temperatura en el interior de la cámara de visión panorámica frontal es demasiado alta y algunos sistemas de asistencia al conductor no se pueden activar. 	<ul style="list-style-type: none"> • Utilice el sistema de control de climatización para enfriar la cámara. • Desaparece - La cámara se ha enfriado y los sistemas se activan con normalidad. <ul style="list-style-type: none"> ► Cámara de visión panorámica frontal P. 494 ► Honda Sensing P. 432

Mensaje	Condición	Explicación
	<ul style="list-style-type: none"> • Aparece si el área alrededor de la cámara de visión panorámica frontal está cubierta con suciedad, barro, etc., y se impide la detección de un vehículo situado delante. • Puede aparecer cuando se conduce en malas condiciones meteorológicas (lluvia, nieve, niebla, etc.) o cuando hay poca luz, por ejemplo, al conducir por un túnel, por la noche, al amanecer o al atardecer. 	<ul style="list-style-type: none"> • Cuando el parabrisas se ensucie, detenga el vehículo en un lugar seguro y elimine la suciedad con un paño suave. • Lleve su vehículo a un concesionario para que lo revisen si después de haber limpiado la zona alrededor de la cámara no desaparece el mensaje. <ul style="list-style-type: none"> ➤ Cámara de visión panorámica frontal P. 494 ➤ Honda Sensing P. 432
	<ul style="list-style-type: none"> • Aparece cuando la distancia entre su vehículo y el vehículo que le precede es demasiado corta mientras el ACC está en funcionamiento. • Aparece cuando se pulsa el botón RES/+ o SET/- mientras la distancia entre su vehículo y el vehículo que le precede es demasiado corta. 	<ul style="list-style-type: none"> • El ACC se ha desactivado automáticamente. <ul style="list-style-type: none"> ➤ Control de crucero adaptativo (ACC) con función de seguimiento a baja velocidad (Low Speed Following) P. 447 • El ACC no se puede ajustar. <ul style="list-style-type: none"> ➤ Control de crucero adaptativo (ACC) con función de seguimiento a baja velocidad (Low Speed Following) P. 447
 <p>(blanco)</p>	<ul style="list-style-type: none"> • Aparece cuando el cinturón de seguridad del conductor está desabrochado mientras el vehículo se detiene automáticamente en respuesta al ACC. • Aparece cuando se pulsa el botón RES/+ o SET/- mientras el cinturón de seguridad del conductor está desabrochado. • Aparece cuando pone el modo de alimentación en la posición de CONTACTO sin que el cinturón de seguridad del conductor esté abrochado. 	<ul style="list-style-type: none"> • El ACC se ha desactivado automáticamente. <ul style="list-style-type: none"> ➤ Control de crucero adaptativo (ACC) con función de seguimiento a baja velocidad (Low Speed Following) P. 447 • El ACC no se puede ajustar. <ul style="list-style-type: none"> ➤ Control de crucero adaptativo (ACC) con función de seguimiento a baja velocidad (Low Speed Following) P. 447 • Abróchese el cinturón de seguridad correctamente antes de iniciar la conducción.

Mensaje	Condición	Explicación
	<ul style="list-style-type: none"> • Aparece si la función de control de tracción o VSA está activada mientras el ACC está en funcionamiento. 	<ul style="list-style-type: none"> • El ACC se ha desactivado automáticamente. <ul style="list-style-type: none"> ➤ Control de crucero adaptativo (ACC) con función de seguimiento a baja velocidad (Low Speed Following) P. 447
	<ul style="list-style-type: none"> • Aparece cuando la velocidad del vehículo es demasiado alta para poder programar el ACC. 	<ul style="list-style-type: none"> • Reduzca la velocidad y, a continuación, programe el ACC. <ul style="list-style-type: none"> ➤ Control de crucero adaptativo (ACC) con función de seguimiento a baja velocidad (Low Speed Following) P. 447
	<ul style="list-style-type: none"> • Aparece cuando el ACC se cancela debido a una velocidad del vehículo demasiado alta. 	<ul style="list-style-type: none"> • Reduzca la velocidad y, a continuación, restablezca el ACC. <ul style="list-style-type: none"> ➤ Control de crucero adaptativo (ACC) con función de seguimiento a baja velocidad (Low Speed Following) P. 447
	<ul style="list-style-type: none"> • Aparece si el ACC no se puede configurar porque se desacelera constantemente, se circula por una pendiente descendente prolongada o el vehículo se ha cargado en exceso. 	<ul style="list-style-type: none"> • Espere unos instantes y, a continuación, reinicie el ACC. <ul style="list-style-type: none"> ➤ Control de crucero adaptativo (ACC) con función de seguimiento a baja velocidad (Low Speed Following) P. 447
	<ul style="list-style-type: none"> • Aparecerá justo antes de que se cancele automáticamente el ACC porque se desacelera constantemente, se circula por una pendiente descendente prolongada o el vehículo se ha cargado en exceso. (Se abrirá automáticamente hasta que la distancia entre su vehículo y el vehículo que le precede se corresponda con la máxima establecida en ajustes de distancia). 	<ul style="list-style-type: none"> • El ACC se cancelará automáticamente. <ul style="list-style-type: none"> ➤ Control de crucero adaptativo (ACC) con función de seguimiento a baja velocidad (Low Speed Following) P. 447
	<ul style="list-style-type: none"> • Aparece cuando se pulsa SET/-, RES/+, CANCEL, el botón de intervalo o el botón LIM mientras el ACC, el limitador de velocidad ajustable o el limitador de velocidad inteligente están desactivados. 	<ul style="list-style-type: none"> • Después de pulsar el botón , pulse SET/-, RES/+, CANCEL, el botón de intervalo o el botón LIM. <ul style="list-style-type: none"> ➤ Limitador de velocidad ajustable P. 407 ➤ Limitador de velocidad inteligente P. 413 ➤ Control de crucero adaptativo (ACC) con función de seguimiento a baja velocidad (Low Speed Following) P. 447



Mensaje	Condición	Explicación
	<ul style="list-style-type: none"> Aparece cuando se pulsa el botón de intervalo en el modo de limitador de velocidad ajustable/limitador de velocidad inteligente. 	<ul style="list-style-type: none"> Cuando se cambie al ACC, pulse el botón de intervalo. <ul style="list-style-type: none"> ➤ Limitador de velocidad ajustable P. 407 ➤ Limitador de velocidad inteligente P. 413 ➤ Control de crucero adaptativo (ACC) con función de seguimiento a baja velocidad (Low Speed Following) P. 447
	<ul style="list-style-type: none"> Aparece cuando el vehículo que le precede reanuda la marcha, después de que su vehículo se haya detenido automáticamente en respuesta al ACC. 	<ul style="list-style-type: none"> Pulse el botón RES/+ o SET/-, o pise el pedal del acelerador para reanudar. <ul style="list-style-type: none"> ➤ Control de crucero adaptativo (ACC) con función de seguimiento a baja velocidad (Low Speed Following) P. 447
	<ul style="list-style-type: none"> Aparece cuando la palanca de cambios se cambia a una posición que no sea D mientras el ACC está en funcionamiento. 	<ul style="list-style-type: none"> El ACC se ha desactivado automáticamente. <ul style="list-style-type: none"> ➤ Control de crucero adaptativo (ACC) con función de seguimiento a baja velocidad (Low Speed Following) P. 447
	<ul style="list-style-type: none"> Aparece cuando se pulsa el botón RES/+ o SET/- mientras la palanca de cambios se encuentra en una posición que no sea D. 	<ul style="list-style-type: none"> El ACC no se puede ajustar. <ul style="list-style-type: none"> ➤ Control de crucero adaptativo (ACC) con función de seguimiento a baja velocidad (Low Speed Following) P. 447
	<ul style="list-style-type: none"> Aparece cuando el vehículo se detiene en una pendiente muy pronunciada mientras el ACC está en funcionamiento. 	<ul style="list-style-type: none"> El ACC se ha desactivado automáticamente. <ul style="list-style-type: none"> ➤ Control de crucero adaptativo (ACC) con función de seguimiento a baja velocidad (Low Speed Following) P. 447
	<ul style="list-style-type: none"> Aparece cuando se pulsa el botón RES/+ o SET/- mientras el vehículo está detenido en una pendiente muy pronunciada. 	<ul style="list-style-type: none"> El ACC no se puede ajustar. <ul style="list-style-type: none"> ➤ Control de crucero adaptativo (ACC) con función de seguimiento a baja velocidad (Low Speed Following) P. 447

Mensaje	Condición	Explicación
	<ul style="list-style-type: none"> Aparece cuando se acciona automáticamente el freno de estacionamiento mientras el ACC está en funcionamiento. 	<ul style="list-style-type: none"> El ACC se ha desactivado automáticamente. <ul style="list-style-type: none"> ☒ Control de crucero adaptativo (ACC) con función de seguimiento a baja velocidad (Low Speed Following) P. 447 ☒ Freno de estacionamiento P. 496
	<ul style="list-style-type: none"> Aparece cuando se pulsa el botón RES/+ o SET/- con el freno de estacionamiento accionado. 	<ul style="list-style-type: none"> El ACC no se puede ajustar. <ul style="list-style-type: none"> ☒ Control de crucero adaptativo (ACC) con función de seguimiento a baja velocidad (Low Speed Following) P. 447 ☒ Freno de estacionamiento P. 496
	<ul style="list-style-type: none"> Aparece cuando se acciona automáticamente el freno de estacionamiento mientras está en funcionamiento. 	<ul style="list-style-type: none"> ☒ Retención automática del freno P. 500 ☒ Freno de estacionamiento P. 496
	<ul style="list-style-type: none"> Aparece cuando se pulsa el botón RES/+ o SET/- con el vehículo en movimiento y se pisa el pedal de freno. 	<ul style="list-style-type: none"> El ACC no se puede ajustar. <ul style="list-style-type: none"> ☒ Control de crucero adaptativo (ACC) con función de seguimiento a baja velocidad (Low Speed Following) P. 447
	<ul style="list-style-type: none"> Aparece si se cancela el ACC cuando su vehículo se detiene automáticamente en respuesta al ACC. 	<ul style="list-style-type: none"> Pise inmediatamente el pedal de freno.
	<ul style="list-style-type: none"> Aparece si se desactiva automáticamente la retención automática del freno mientras está en funcionamiento. 	<ul style="list-style-type: none"> Pise inmediatamente el pedal de freno.

Mensaje	Condición	Explicación
	<ul style="list-style-type: none"> • Parpadea cuando el sistema detecta una posible colisión con el vehículo que le precede. Suena el avisador acústico. 	<ul style="list-style-type: none"> • Tome las medidas adecuadas para evitar una colisión (accione el freno, cambie de carril, etc.). <ul style="list-style-type: none"> ➤ Control de cruceo adaptativo (ACC) con función de seguimiento a baja velocidad (Low Speed Following) P. 447 ➤ Sistema de prevención y mitigación de impactos (CMBS) P. 435
 <p>(ámbar)</p>	<ul style="list-style-type: none"> • Aparece cuando el vehículo empieza a virar fuera del carril detectado. 	<ul style="list-style-type: none"> • Tome el control del volante y mantenga el vehículo en el centro del carril. El mensaje desaparecerá después de un momento. <ul style="list-style-type: none"> ➤ Sistema de mantenimiento en el carril (LKAS) P. 467 ➤ Sistema de ayuda de permanencia en la carretera (Road Departure Mitigation) P. 478
 <p>(rojo)</p>	<ul style="list-style-type: none"> • Aparece si el conductor solo apoya las manos en el volante o no lo sujeta en absoluto y el vehículo empieza a virar fuera del carril detectado. También sonará un avisador acústico. • Parpadea si el conductor solo apoya las manos en el volante o no lo sujeta en absoluto. También sonará un avisador acústico. Si el conductor sigue conduciendo de este modo, el avisador acústico cambiará a un solo pitido largo y el LKAS se desactivará. 	<ul style="list-style-type: none"> • Tome el control del volante y mantenga el vehículo en el centro del carril. El mensaje desaparecerá después de un momento. <ul style="list-style-type: none"> ➤ Sistema de mantenimiento en el carril (LKAS) P. 467 • Tome el control del volante; el mensaje desaparecerá. <ul style="list-style-type: none"> ➤ Sistema de mantenimiento en el carril (LKAS) P. 467
 <p>(blanco)</p>	<ul style="list-style-type: none"> • Aparece cuando es probable que el vehículo se salga de un carril detectado. El sistema de ayuda de permanencia en la carretera (Road Departure Mitigation) también dirige el vehículo para ayudarlo a permanecer en su carril de conducción. 	<ul style="list-style-type: none"> • Tome el control del volante y mantenga el vehículo en el centro del carril. El mensaje desaparecerá después de un momento. <ul style="list-style-type: none"> ➤ Sistema de ayuda de permanencia en la carretera (Road Departure Mitigation) P. 478

Mensaje	Condición	Explicación
	<ul style="list-style-type: none"> Aparece cuando el LKAS está en funcionamiento o cuando se pulsa el botón de LKAS pero hay un problema con un sistema relacionado con el LKAS. El sistema LKAS se cancela automáticamente. El avisador acústico suena a la vez. 	<ul style="list-style-type: none"> Si se enciende cualquier otro testigo del sistema como, por ejemplo, VSA, ABS y sistema de frenos, lleve a cabo la acción apropiada. ➤ Testigos P. 106

Modelos con sistema de información de mantenimiento

Mensaje	Condición	Explicación
	<ul style="list-style-type: none"> Aparece cuando alguno de los elementos de mantenimiento debe realizarse en menos de 30 días. 	<ul style="list-style-type: none"> Los días restantes se descuentan por día. ➤ Sistema de información de mantenimiento* P. 530
	<ul style="list-style-type: none"> Aparece cuando alguno de los elementos de mantenimiento debe realizarse en menos de 10 días. 	<ul style="list-style-type: none"> Asegúrese de que se realiza el mantenimiento indicado cuanto antes. ➤ Sistema de información de mantenimiento* P. 530
	<ul style="list-style-type: none"> Aparece cuando el mantenimiento indicado no se realiza después de que el tiempo restante llegue a 0. 	<ul style="list-style-type: none"> El vehículo ha sobrepasado el límite necesario para realizar el mantenimiento. Asegúrese de realizar inmediatamente el mantenimiento y de restablecer el sistema de información de mantenimiento. ➤ Sistema de información de mantenimiento* P. 530

Indicadores

Los indicadores incluyen el velocímetro, el indicador de nivel de carga de la batería de alta tensión, el indicador de combustible y los testigos relacionados. Se muestran cuando el modo de alimentación está en la posición de CONTACTO.

Velocímetro

Muestra la velocidad de conducción en km/h.

Indicador de combustible

Indica la cantidad de combustible que queda en el depósito de combustible.

Velocímetro

Puede ajustar el velocímetro y las mediciones mostradas para que aparezcan en km/h o mph.

➤ **Cambiar unidades** P. 152

Indicador de combustible

AVISO

Se debe repostar cuando la lectura se acerque a **0**. Si el combustible se agota, puede producir fallos de encendido en el motor, lo que es perjudicial para el catalizador.

La cantidad real de combustible que queda puede diferir de la indicada por la lectura del indicador de combustible.

■ Indicador del nivel de carga de la batería de alta tensión

Muestra el nivel de carga restante de la batería de alta tensión.

■ Odómetro

Muestra el número total de kilómetros que el vehículo ha acumulado.

■ Temperatura ambiente

Muestra la temperatura exterior en grados centígrados.

Si la temperatura exterior ha estado por debajo de 3 °C en el momento de ajustar el modo de alimentación a la posición de CONTACTO, el testigo de temperatura exterior parpadea durante 10 segundos.

■ Ajuste de la pantalla de temperatura exterior

Ajuste la lectura de la temperatura ± 3 °C como máximo si dicha lectura parece incorrecta.

►► Indicador del nivel de carga de la batería de alta tensión

El nivel de carga de la batería de alta tensión puede descender en las siguientes condiciones:

- Cuando se ha sustituido la batería de 12 voltios.
- Cuando se ha desconectado la batería de 12 voltios.
- Cuando el sistema de control de la batería de alta tensión corrige su lectura.

La lectura del nivel de carga se corregirá de forma automática durante la conducción.

Los cambios en la temperatura de la batería de alta tensión pueden aumentar o disminuir su capacidad de carga. Si un cambio de temperatura hace que cambie la capacidad de la batería, el número de indicadores de nivel de carga también puede cambiar, incluso si la carga de la batería sigue siendo la misma.

►► Temperatura ambiente

El sensor de temperatura se encuentra en el parachoques delantero. El calor que desprende la calzada y los gases de escape de otro vehículo pueden afectar a la lectura de la temperatura cuando el vehículo circula a menos de 30 km/h.

La pantalla puede tardar varios minutos en actualizarse una vez que la lectura de la temperatura se ha estabilizado.

Puede ajustar la lectura de la temperatura.

► **Configuración** * P. 154

► **Funciones configurables** P. 345

■ Sistema de reconocimiento de señales de tráfico

Indica las señales de tráfico correspondientes durante la conducción.

El testigo parpadea cuando se ha excedido la velocidad máxima de la señal de tráfico detectada por el sistema de reconocimiento de señales de tráfico.

■ Reloj

Muestra el reloj.

Puede ajustar la hora manualmente o cambiar la visualización del reloj para mostrar el formato de 12 o 24 horas en la interfaz de información para el conductor.

- **Reloj** P. 166
- **Configurar reloj** P. 304

■ Modo actual del ACC con función de seguimiento a baja velocidad (Low Speed Following) y el LKAS

Muestra el modo actual del ACC con función de seguimiento a baja velocidad (Low Speed Following) y el LKAS.

- **Control de crucero adaptativo (ACC) con función de seguimiento a baja velocidad (Low Speed Following)** P. 447
- **Sistema de mantenimiento en el carril (LKAS)** P. 467

▶▶ Sistema de reconocimiento de señales de tráfico

Puede activar y desactivar el aviso de exceso de velocidad del sistema de reconocimiento de señales de tráfico.

- **Configuración*** P. 154
- **Funciones configurables** P. 345

* No disponible en todos los modelos

Interfaz de información para el conductor

La interfaz de información para el conductor muestra información tal como la autonomía del vehículo y el consumo de combustible. También muestra mensajes como advertencias y otro tipo de información útil.

■ Cambio de la pantalla

Pulse el botón  (inicio) y, a continuación, gire la rueda de selección izquierda para desplazarse hasta el contenido que desea ver. Pulse la rueda de selección izquierda para ver información detallada.

» Cambio de la pantalla

Para volver a la pantalla anterior, pulse el botón  (atrás).

Puede añadir o borrar el contenido de los instrumentos.

» **Personalizar pantalla** P. 153

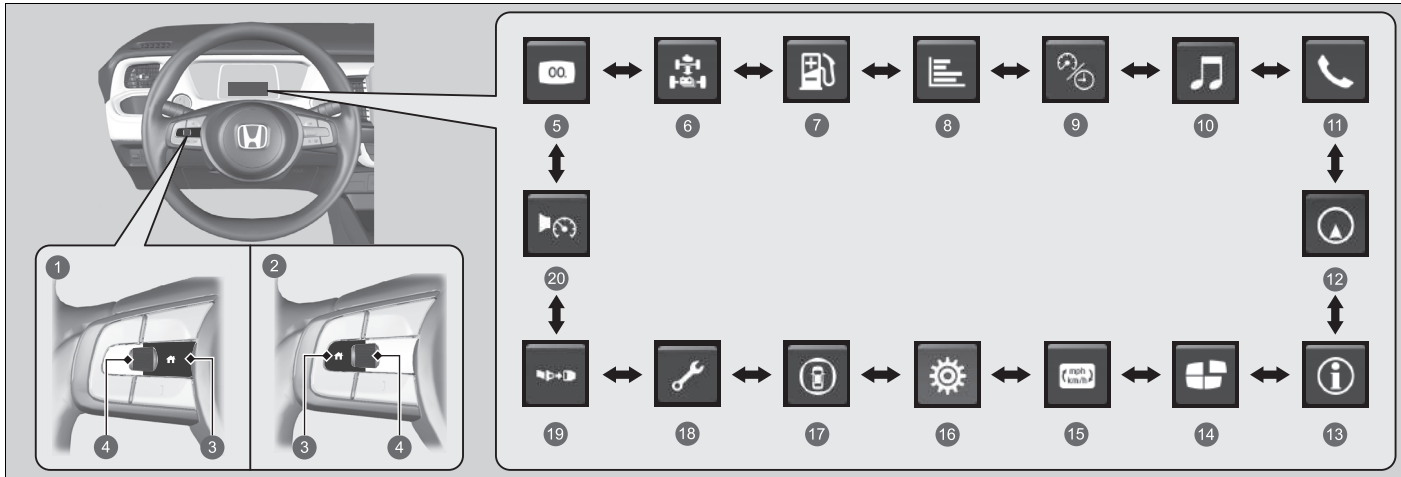

- ❶ Modelos con sistema de sonido con pantalla
- ❷ Modelos con sistema de sonido con pantalla en color
- ❸ Botón  (inicio)
- ❹ Rueda de selección izquierda
- ❺ Modo simple ➡ P. 142
- ❻ Flujo de potencia ➡ P. 143
- ❼ Autonomía y combustible ➡ P. 144
- ❽ Consumo de combustible ➡ P. 145
- ❾ Velocidad y tiempo ➡ P. 146
- ❿ Sonido* ➡ P. 148

- ⓫ Teléfono* ➡ P. 148
- ⓬ Navegación* ➡ P. 148
- ⓭ Información ➡ P. 153
- ⓮ Pantalla de personalización ➡ P. 153
- ⓯ Cambio de unidades ➡ P. 152
- ⓰ Ajustes* ➡ P. 154
- ⓱ Asistencia ➡ P. 151
- ⓲ Mantenimiento* ➡ P. 150
- ⓳ Cinturones de seguridad ➡ P. 150
- ⓴ Alarma de velocidad ➡ P. 149

* No disponible en todos los modelos

■ Simple

Al seleccionar el modo simple, puede configurar los instrumentos para que muestren el mínimo de información necesario.

Transmisión de potencia

Muestra el flujo de potencia de los motores eléctrico y de gasolina, e indica la fuente de alimentación del vehículo y si la batería se está cargando.

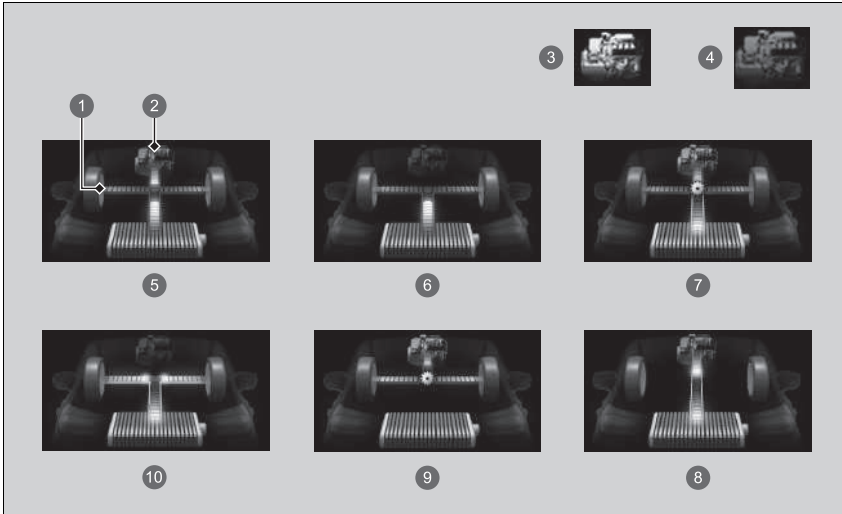

- 1 Transmisión de potencia 2 Motor 3 Motor encendido 4 Motor apagado
- 5 **Híbrido (HV)**: la potencia la suministran tanto el motor eléctrico como el de gasolina.
- 6 **Vehículo eléctrico (EV)**: la potencia la suministra el motor eléctrico.
- 7 **Motor de gasolina (transmisión directa)**: el motor de gasolina está en funcionamiento y el motor eléctrico está cargando la batería de alta tensión.
- 8 El motor de gasolina está en funcionamiento y el motor eléctrico está cargando la batería de alta tensión.
- 9 La potencia la suministra solo el motor de gasolina.
- 10 **Regeneración**: el motor eléctrico está cargando la batería de alta tensión.

Transmisión de potencia

Mientras el vehículo esté detenido con el motor en marcha, podría aparecer lo siguiente en la interfaz de información para el conductor.



Autonomía/combustible/cuentakilómetros parcial

Gire la rueda de selección izquierda para cambiar entre el cuentakilómetros parcial A y el cuentakilómetros parcial B.



- ❶ Cuentakilómetros parcial A
- ❷ Consumo medio de combustible
- ❸ Consumo instantáneo de combustible
- ❹ Autonomía
- ❺ Cuentakilómetros parcial B

■ Cuentakilómetros parcial

Muestra el número total de kilómetros recorridos desde la última puesta a cero. Los cuentakilómetros A y B se pueden utilizar para medir 2 recorridos independientes.

Puesta a cero del cuentakilómetros parcial

Para poner a cero el cuentakilómetros parcial, cuando se muestre en la pantalla pulse la rueda de selección izquierda y, a continuación, seleccione **Restablecer**. El cuentakilómetros parcial se reajusta a **0.0**.

■ Consumo medio de combustible

Muestra el consumo medio de combustible estimado de cada cuentakilómetros parcial en l/100 km o mpg.

La pantalla se actualiza a intervalos fijos. Cuando se pone a cero el cuentakilómetros parcial, también lo hace el consumo medio de combustible.

■ Consumo instantáneo de combustible

Muestra el consumo instantáneo de combustible en forma de gráfico de barras, en l/100 km o mpg.

■ Autonomía

Muestra la distancia estimada que se puede recorrer con el combustible que queda. Esta distancia se calcula en función del consumo de combustible actual del vehículo.

■ Consumo

Muestra el consumo medio de combustible de los tres últimos ciclos de conducción (1-3), y el del ciclo de conducción actual (0), en l/100 km.

Cada vez que el modo de alimentación se pone en la posición de CONTACTO, se actualiza la pantalla y se elimina el registro más antiguo.

⊗ Cuentakilómetros parcial

Cambie del cuentakilómetros parcial A al B girando la rueda de selección izquierda.

⊗ Consumo medio de combustible

Puede cambiar cuándo se pone a cero el consumo medio de combustible.

➤ **Configuración** * P. 154

➤ **Funciones configurables** P. 345

■ Velocidad y tiempo

Gire la rueda de selección izquierda para cambiar entre el cuentakilómetros parcial A y el cuentakilómetros parcial B.

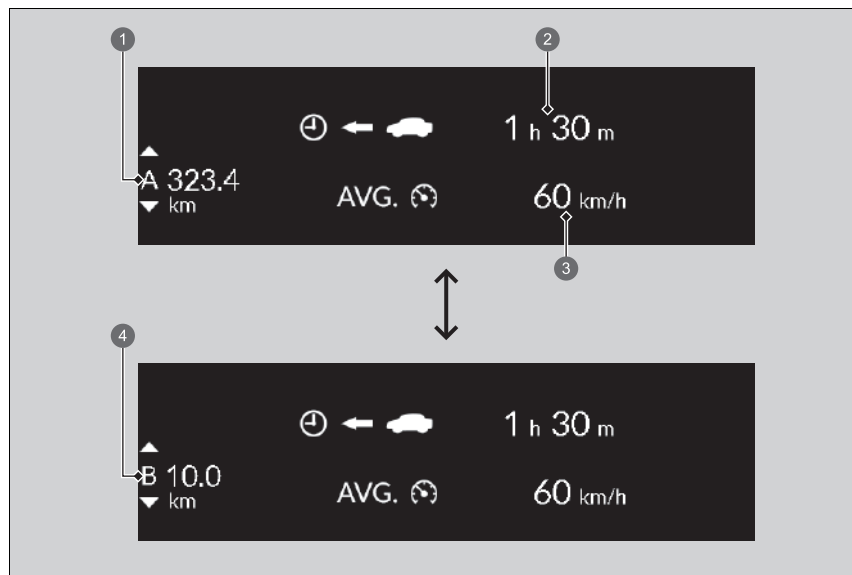

- 1 Cuentakilómetros parcial A
- 2 Tiempo transcurrido
- 3 Velocidad media
- 4 Cuentakilómetros parcial B

■ Cuentakilómetros parcial

☞ **Cuentakilómetros parcial** P. 145

■ Tiempo transcurrido

Muestra el tiempo transcurrido desde la última vez que se puso a cero el cuentakilómetros A o B.

■ Velocidad media

Muestra la velocidad media en km/h desde la última puesta a cero del cuentakilómetros A o B.

☞ Tiempo transcurrido

Puede cambiar cuándo se pone a cero el tiempo transcurrido.

☞ **Configuración*** P. 154

☞ **Funciones configurables** P. 345

☞ Velocidad media

Puede cambiar cuándo se pone a cero la velocidad media.

☞ **Configuración*** P. 154

☞ **Funciones configurables** P. 345

* No disponible en todos los modelos

■ **Sonido***

Muestra la información de sonido actual.

➤ **Funcionamiento básico** P. 241, 286

■ **Teléfono***

Muestra la información del teléfono actual.

➤ **Sistema de teléfono manos libres** P. 269, 359

■ **Navegación***

■ **Brújula**

Muestra la pantalla de la brújula.

■ **Indicaciones paso a paso**

Cuando el sistema de navegación, Android Auto o Apple CarPlay proporcionan indicaciones de conducción, aparecen indicaciones paso a paso hasta su destino.

➤ **Consulte el manual del sistema de navegación**

➤ **Apple CarPlay** P. 337

➤ **Android Auto** P. 341

» Navegación*

Puede seleccionar si el navegador paso a paso aparece o no durante las instrucciones de ruta.

➤ **Funciones configurables** P. 345

Cuando aparecen la brújula o las indicaciones paso a paso, puede controlar algunas funciones del sistema de navegación en la interfaz de información para el conductor desplazándose por la rueda de selección izquierda.

➤ **Consulte el manual del sistema de navegación**

Alarma de velocidad

Permite activar la alarma de velocidad y cambiar el ajuste de esta.

Gire la rueda de selección izquierda, el ajuste de la alarma de velocidad cambia de la siguiente manera:

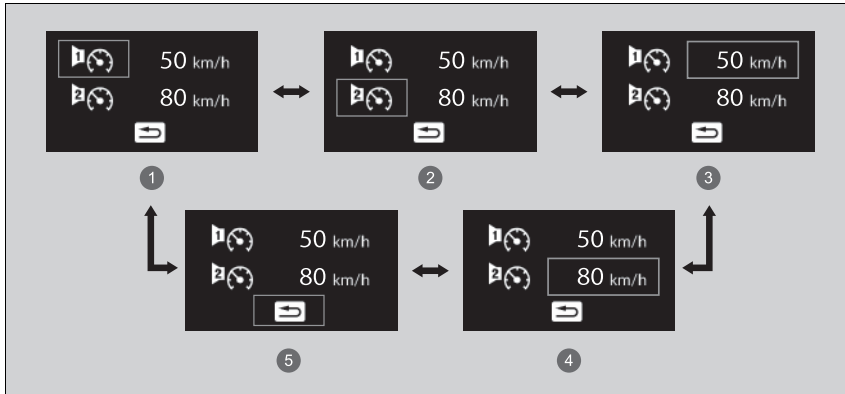

- ❶ Alarma de velocidad 1 activado/desactivado*1
- ❷ Alarma de velocidad 2 activado/desactivado*1
- ❸ Ajuste de velocidad de la alarma de velocidad 1 (50 km/h*1)
- ❹ Ajuste de velocidad de la alarma de velocidad 2 (80 km/h*1)
- ❺ Atrás

*1: Ajuste predeterminado

■ Cinturones de seguridad

Aparece cuando se abrocha o desabrocha alguno de los cinturones de seguridad.

■ Mantenimiento *

Muestra el sistema de información de mantenimiento.

➤ **Sistema de información de mantenimiento*** P. 530

Asistencia

Indica el estado del sistema de ayuda de permanencia en la carretera (Road Departure Mitigation), el sistema de información de punto ciego (BSI)* y el CMBS (como activado, desactivado o fallido) mediante colores y letras.

Los siguientes colores indican el estado de cualquiera de los sistemas mencionados anteriormente:

- Verde: el sistema está activado.
- Gris: el sistema está desactivado.
- Ámbar: Hay un problema con el sistema.

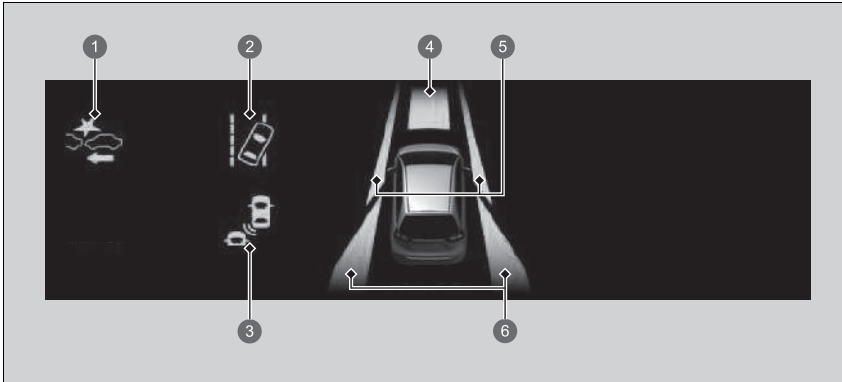

- 1 Icono del CMBS e información de estado
- 2 Icono del sistema de ayuda de permanencia en la carretera (Road Departure Mitigation) e información de estado
- 3 Icono del sistema de información de punto ciego (BSI) e información de estado*
- 4 Información de zona para el CMBS
- 5 Información de zona para el sistema de ayuda de permanencia en la carretera (Road Departure Mitigation)
- 6 Información de zona para el sistema de información de punto ciego (BSI)**

* No disponible en todos los modelos

Asistencia

Si un sistema está indicado con el color ámbar, lleve el vehículo a un concesionario para que lo revisen de inmediato.

Para activar o desactivar cada sistema, primero gire la rueda de selección izquierda para cambiar de pantalla. En la siguiente pantalla puede seleccionar el sistema que desea activar o desactivar.

- **Activación y desactivación del sistema de ayuda de permanencia en la carretera (Road Departure Mitigation)** P. 482
- **Sistema de información de punto ciego (BSI)*** P. 427
- **Activación y desactivación del CMBS** P. 439

También puede confirmar el estado de cada función según el color del testigo de asistencia.

- **Testigo de asistencia (ámbar)** P. 121
- **Testigo de asistencia (verde/gris)** P. 123

■ Cambiar unidades

Le permite mostrar otra unidad de velocidad en la interfaz de información para el conductor y ajustar las mediciones mostradas para que aparezcan en km/h o mph.

Mantenga pulsada la rueda de selección izquierda cuando seleccione  en la interfaz de información para el conductor. Cada vez que lo haga, la unidad cambiará de km/h a mph o viceversa. A continuación, aparecerá una pantalla de confirmación durante unos segundos.



Personalizar pantalla

Cambie la configuración a su gusto.

Organizar el contenido

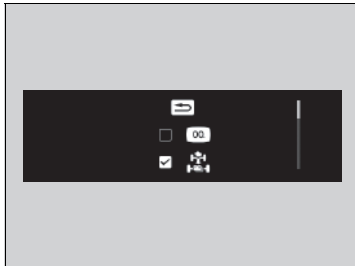
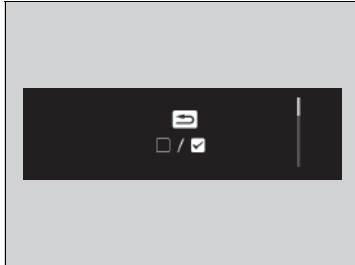
Puede seleccionar los iconos que desea ver en la pantalla de inicio.



1. Gire la rueda selectora izquierda para seleccionar  y, a continuación, pulse la rueda selectora izquierda.
2. Gire la rueda selectora izquierda para seleccionar  y, a continuación, pulse la rueda selectora izquierda.
3. Gire la rueda de selección izquierda para desplazarse entre los iconos y, a continuación, pulse la rueda de selección izquierda para seleccionarlos o deseleccionarlos.

Personalizar pantalla

Los iconos que aparecen en color gris no pueden eliminarse de la pantalla de inicio.



Información

- 📄 Mensajes informativos y de advertencia de la interfaz de información para el conductor P. 124

■ Configuración *

Utilice la interfaz de información para el conductor para personalizar determinadas funciones.

■ Personalización

Pulse el botón  (inicio) y, a continuación, seleccione la pantalla  (configuración) girando la rueda de selección izquierda mientras el modo de alimentación se encuentra en la posición de CONTACTO, el vehículo está totalmente parado y el cambio se encuentra en posición . A continuación, pulse la rueda de selección izquierda.

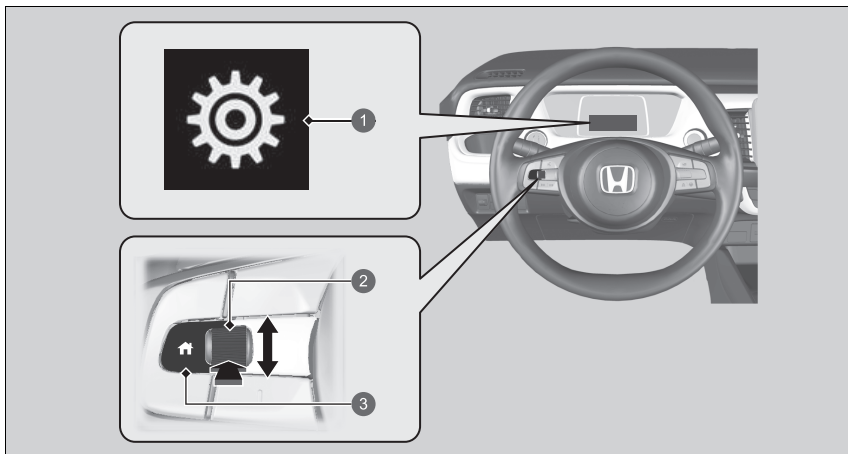

- 1 Interfaz de información para el conductor
- 2 Rueda de selección izquierda
- 3 Botón  (inicio)

⌘ Configuración *

Para personalizar otras funciones, gire la rueda de selección izquierda.

- ⌘ **Lista de opciones configurables** P. 155
- ⌘ **Ejemplo de los ajustes de personalización** P. 159

Al personalizar los ajustes, cambie a .

■ Lista de opciones configurables

Grupo de configuración	Funciones configurables	Descripción	Ajustes seleccionables
Sistema de aviso de desinflado	—	Permite iniciar el sistema de aviso de desinflado.	Inicializar/Cancelar
	Distancia de aviso vehículo delantero	Cambia la distancia a la que alerta el sistema de prevención y mitigación de impactos (CMBS).	Lejos/Normal*¹/Cerca
	Aviso acústico coche delantero ACC	Hace que el sistema emita una señal cuando detecta un vehículo o si el vehículo se sale del alcance del ACC.	ON/OFF*¹
Config. sist. asist. conductor	Asistente de aviso de salida de carril	Cambia el ajuste del sistema de ayuda de permanencia en la carretera (Road Departure Mitigation).	Anticipado/Normal/Retardado*¹
	Tono de ayuda para mantenerse en carril	Ocasiona que el sistema suene cuando el LKAS se suspende.	ON/OFF*¹
	Sistema de reconocimiento de señales de tráfico	Activa y desactiva el sistema de reconocimiento de señales de tráfico.	ON*¹/OFF
	Aviso de exceso de velocidad del sistema de reconocimiento de señales de tráfico	Activa y desactiva el aviso de exceso de velocidad del sistema de reconocimiento de señales de tráfico.	ON*¹/OFF

*1: Ajuste predeterminado

Grupo de configuración	Funciones configurables	Descripción	Ajustes seleccionables
Configurar cuadro instrumentos	Idioma	Permite cambiar el idioma que se muestra.	ENGLISH*¹/DEUTSCH/ ITALIANO/FRAŇÇAIS/ ESPAŇOL/Polski/ PORTUGUÊS/NEDERLANDS/ DANSK/SVENSKA/NORSK/ SUOMI/РУССКИЙ/TÜRK
	Mensaje de aviso	Activa y desactiva el mensaje de aviso de la interfaz de información para el conductor.	ON/OFF*¹
	Ajuste temperatura exterior	Permite ajustar la indicación de temperatura en unos grados.	-3°C ~ ±0°C*¹ ~ +3°C
	Reinicio "Trip A"	Permite cambiar el ajuste de la puesta a cero del cuentakilómetros parcial A, el consumo medio de combustible A, la velocidad media A y el tiempo transcurrido A.	Al repostar lleno/Al quitar el contacto/Reinicio manual*¹
	Reinicio "Trip B"	Permite cambiar el ajuste de la puesta a cero del cuentakilómetros parcial B, el consumo medio de combustible B, la velocidad media B y el tiempo transcurrido B.	Al repostar lleno/Al quitar el contacto/Reinicio manual*¹

*1: Ajuste predeterminado

Grupo de configuración	Funciones configurables	Descripción	Ajustes seleccionables
Configurar cuadro instrumentos	Volumen aviso acústico	Cambia el volumen de la alarma, como avisadores acústicos, avisos, sonido de los intermitentes, etc.	MAX/MID*1/MIN
	Unids. veloc./distancia	Selecciona las unidades del cuentakilómetros parcial.	<div style="border: 1px solid black; padding: 2px;">Vehículo con volante a la izquierda km/h·km*1/mph·millas</div> <div style="border: 1px solid black; padding: 2px;">Vehículo con volante a la derecha km/h·km/mph·millas*1</div>
Config. alumbrado	Luces de carretera automáticas	Enciende y apaga las luces de carretera automáticas.	ON*1/OFF
	Duración de atenuador luz interior	Permite cambiar el tiempo que permanecerán encendidas las luces interiores después de cerrar las puertas.	60seg/30seg*1/15seg
	Temp. descon. auto luz delant.	Permite cambiar el tiempo que permanecerán encendidas las luces exteriores después de cerrar la puerta del conductor.	60seg/30seg/15seg*1/0seg
	Encendido faros con limpiaparabrisas	Cambia los ajustes para el funcionamiento del limpiaparabrisas cuando los faros delanteros se enciendan automáticamente con el interruptor de los faros en la posición AUTO .	ON*1/OFF



*1: Ajuste predeterminado

Grupo de configuración	Funciones configurables	Descripción	Ajustes seleccionables
Config. puerta	Aviso de bloqueo sin llave	BLOQUEO/DESbloQUEO: Las luces exteriores parpadean.	ON^{*1}/OFF
	Temporizado cierre de seguridad	Cambia el tiempo que tardan las puertas en volver a bloquearse y el sistema de seguridad en ajustarse después de desbloquear el vehículo sin abrir ninguna puerta.	90seg/60seg/30seg^{*1}
Reinicio de mantenimiento*	—	Restablece la pantalla del sistema de información de mantenimiento si ha realizado el mantenimiento.	Cancelar/Todos los puntos/ Punto A solamente/Punto B solamente/ Punto 0 solamente/ Punto 1 solamente/Punto 2 solamente/ Punto 3 solamente/ Punto 4 solamente/Punto 5 solamente/ Punto 6 solamente/ Punto 7 solamente/Punto 8 solamente/ Punto 9 solamente
Configuración inicial	—	Cancela los cambios personalizados que ha realizado o los restablece a los ajustes por defecto.	Correcto/Cancelar

*1: Ajuste predeterminado

■ Ejemplo de los ajustes de personalización

A continuación se muestran los pasos para cambiar el ajuste de **Reinicio "Trip A"** para **Al repostar lleno**. El ajuste por defecto de **Reinicio "Trip A"** es **Reinicio manual**.

1. Pulse el botón  para seleccionar  y, a continuación, pulse la rueda de selección izquierda.

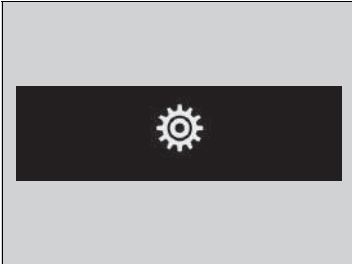
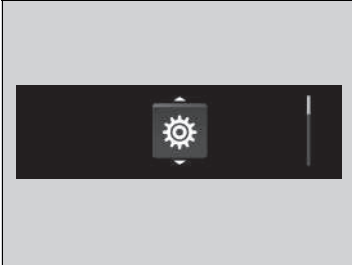

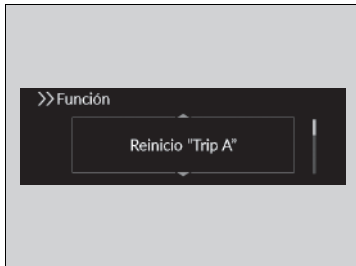
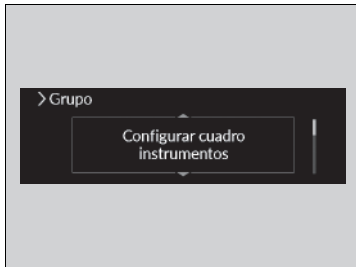

2. Gire la rueda de selección izquierda hasta que aparezca en la pantalla **Configurar cuadro instrumentos**.
3. Pulse la rueda de selección izquierda.
 - **Idioma** aparece primero en la pantalla.
4. Gire la rueda de selección izquierda hasta que aparezca en la pantalla **Reinicio "Trip A"** y, a continuación, pulse la rueda de selección izquierda.
 - La pantalla cambia a la pantalla de configuración personalizada, en la que podrá seleccionar **Al repostar lleno**, **Al quitar el contacto**, **Reinicio manual** o **Atrás**.
5. Gire la rueda de selección izquierda, seleccione **Al repostar lleno** y, a continuación, pulse la rueda de selección izquierda.
 - Aparece la pantalla **Al repostar lleno** y, a continuación, la pantalla regresa a la pantalla del menú de personalización.



6. Gire la rueda de selección izquierda hasta que aparezca en la pantalla la opción **Atrás** y, a continuación, pulse la rueda de selección izquierda.
7. Repita el paso 6 hasta volver a la pantalla normal.

■ Puntuación del ciclo de conducción/puntos acumulados

Aparece durante unos segundos cuando el modo de alimentación se pone en VEHÍCULO APAGADO. Cada uno tiene tres fases. En función de su estilo de conducción, los iconos de hoja y los indicadores aumentan o disminuyen para indicar que ha alcanzado una fase distinta en el consumo de combustible.



- 1 Puntuación del ciclo de conducción
- 2 Avance a la 2.^a fase
- 3 Avance a la 3.^a fase
- 4 Retroceso a la 2.^a fase
- 5 Retroceso a la 1.^a fase
- 6 Puntos acumulados

■ Restablecimiento de la puntuación del ciclo de conducción

1. Asegúrese de que la posición del cambio sea **P**. Cambie el modo de alimentación a CONTACTO.
2. Si el modo de ahorro de consumo está activado, pulse el botón **ECON** para desactivarlo.
3. Cambie el modo de alimentación a VEHÍCULO APAGADO.
4. Vuelva a cambiar al modo de alimentación CONTACTO.
 - Complete los pasos 4 a 6 en un plazo de 30 segundos.
5. Pise el pedal de freno dos veces.
6. Pulse el botón **ECON** dos veces.
7. Cambie el modo de alimentación a VEHÍCULO APAGADO.

Mandos

En este capítulo se explica cómo manejar los diversos mandos necesarios para la conducción.

Reloj	166
Bloqueo y desbloqueo de las puertas	
Llave	167
Potencia baja de la señal del mando a distancia sin llave	169
Bloqueo/desbloqueo de las puertas desde el exterior	170
Bloqueo/desbloqueo de las puertas desde el interior	176
Bloqueo de seguridad para niños	178
Portón trasero	179
Sistema de seguridad	
Sistema inmovilizador	181

Alarma del sistema de seguridad*	182
Superbloqueo*	183
Apertura y cierre de las ventanillas	184
Funcionamiento de mandos del volante	
Botón POWER	188
Luces	191
Regulador de los faros	198
Luces de carretera automáticas	199
Limpiaparabrisas y lavaparabrisas	202
Control de brillo	206
Botón de los retrovisores térmicos/luneta térmica	205
Ajuste del volante	207

Ajuste de los retrovisores	
Retrovisor interior	208
Retrovisores eléctricos	209
Ajuste de los asientos	211
Elementos auxiliares interiores	222
Climatizador	233

* No disponible en todos los modelos

Ajuste del reloj

Puede ajustar la hora que aparece en la pantalla con el modo de alimentación en la posición de CONTACTO.



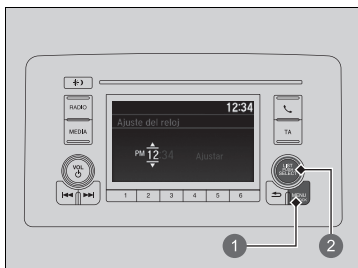



Ajuste de la hora



- 1 Botón **MENU/CLOCK**
- 2 Mando de selección

Modelos con sistema de sonido con pantalla en color

■ Uso del botón MENU/CLOCK

1. Mantenga pulsado el botón **MENU/CLOCK**.
▶ Se ha seleccionado **Ajustar reloj**.
2. Gire  para cambiar la cifra de las horas y, a continuación, pulse .
3. Gire  para cambiar la cifra de los minutos y, a continuación, pulse .
4. Para confirmar la selección, gire  y seleccione **Ajustar** y, a continuación, pulse .

» Ajuste del reloj

Modelos con sistema de sonido con pantalla

Puede ajustar el reloj y personalizar la pantalla del reloj.

▶ **Configurar reloj** P. 304

Modelos con sistema de sonido con pantalla

El reloj del panel de instrumentos también cambia cuando se ajusta el reloj de la pantalla de audio/información.

» Uso del botón MENU/CLOCK

Modelos con sistema de sonido con pantalla en color

Estas indicaciones muestran cómo utilizar el mando de selección.

Gire  para seleccionar.

Pulse  para confirmar.

Se puede personalizar la visualización del reloj para mostrar el formato de 12 o 24 horas.

▶ **Instrucciones de personalización de los ajustes** P. 265

Llave

Este vehículo se entrega con la siguiente llave:

Mando a distancia sin llave



Utilice las llaves para encender y apagar el sistema de alimentación, así como para bloquear y desbloquear todas las puertas, el portón trasero y la tapa del depósito de combustible.

Llave integrada

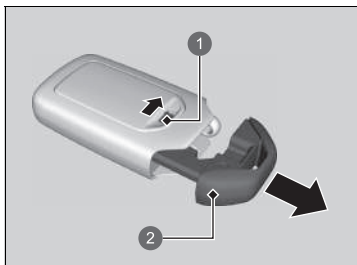

- 1 Botón de apertura
- 2 Llave integrada

Se puede utilizar la llave integrada para bloquear/desbloquear las puertas cuando la pila del mando a distancia sin llave se está agotando y el bloqueo/desbloqueo eléctrico de las puertas está desactivado.

Para sacar la llave integrada, deslice el botón de liberación y podrá sacarla. Para volver a instalar la llave integrada, empújela en el mando a distancia sin llave hasta oír un clic.

Llave

Todas las llaves disponen de un sistema inmovilizador. El sistema inmovilizador ayuda a evitar el robo del vehículo.

➤ **Sistema inmovilizador** P. 181

Siga los siguientes consejos para evitar que se produzcan daños en las llaves:

- No deje las llaves expuestas a la luz solar directa o en lugares a temperatura elevada o con un elevado nivel de humedad.
- Evite que las llaves se caigan o depositar objetos pesados sobre ellas.
- Mantenga las llaves alejadas de líquidos, polvo y arena.
- No abra las llaves excepto para sustituir la pila.

Si los circuitos de las llaves resultan dañados, puede que el sistema de alimentación no se active y que el mando a distancia no funcione.

Si las llaves no funcionan correctamente, llévelas a un concesionario para que las revisen.

■ Etiqueta con el número de llave

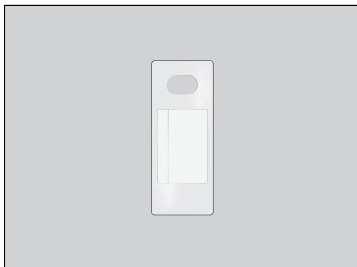

Contiene un número que es necesario para adquirir una llave de repuesto.

» Etiqueta con el número de llave

Guarde la etiqueta con el número de llave por separado en un lugar seguro fuera del vehículo.

Si desea adquirir una llave adicional, póngase en contacto con un concesionario.

Si perdiera la llave y no pudiera activar el sistema de alimentación, póngase en contacto con un concesionario.

Potencia baja de la señal del mando a distancia sin llave

El vehículo transmite ondas de radio para localizar el mando a distancia sin llave al bloquear/desbloquear* las puertas, el portón trasero y la tapa del depósito de combustible o para activar el sistema de alimentación.

En los siguientes casos, el bloqueo/desbloqueo* de las puertas y el portón trasero, o la activación del sistema de alimentación pueden verse inhibidos o su funcionamiento puede ser inestable:

- Algún equipo cercano está transmitiendo ondas de radio potentes.
- Lleva el mando a distancia sin llave junto a equipos de telecomunicaciones como ordenadores portátiles, teléfonos móviles o dispositivos inalámbricos.
- Un objeto metálico toca o cubre el mando a distancia sin llave.

⊠ Potencia baja de la señal del mando a distancia sin llave

La comunicación entre el mando a distancia sin llave y el vehículo consume la pila del mando.

La duración de la pila es de unos dos años, aunque varía según la regularidad de uso.

La pila se consume siempre que el mando a distancia sin llave recibe ondas de radio potentes. Evite colocarlo cerca de dispositivos eléctricos como televisores y ordenadores personales.

Es posible reducir el consumo de batería desactivando la recepción de ondas de radio. Cuando mantenga pulsados los botones de bloqueo y desbloqueo al mismo tiempo durante aproximadamente tres segundos, el LED parpadeará dos veces y la recepción de ondas de radio se desactivará.

Si pulsa una vez cualquier botón del mando a distancia sin llave, comenzará a recibir ondas de radio de nuevo.

* No disponible en todos los modelos

Bloqueo/desbloqueo de las puertas desde el exterior

■ Uso del sistema de acceso sin llave *

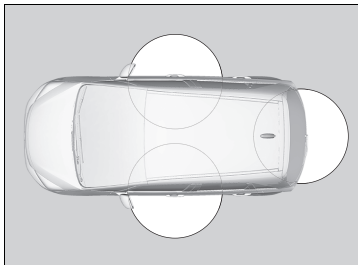

Cuando lleva encima el mando a distancia sin llave, puede bloquear/desbloquear las puertas, la tapa del depósito de combustible y el portón trasero. Puede bloquear/desbloquear las puertas y el portón trasero dentro de un radio de unos 80 cm de la manecilla exterior de la puerta o la manecilla exterior del portón trasero.

►► Bloqueo/desbloqueo de las puertas desde el exterior

Si el interruptor de las luces interiores está en la posición de activación con las puertas, las luces interiores se encienden cuando se pulsa el botón de desbloqueo de las puertas y el portón trasero.

No se abre ninguna puerta: las luces se apagan transcurridos 30 segundos.

Rebloqueo de las puertas y el portón trasero: las luces se apagan inmediatamente.

► **Luces interiores** P. 222

►► Uso del sistema de acceso sin llave *

Si no abre ninguna puerta ni el portón trasero antes de que transcurran 30 segundos desde el desbloqueo del vehículo con el sistema de acceso sin llave, las puertas y el portón trasero se bloquearán de nuevo automáticamente.

Solo puede bloquear o desbloquear las puertas mediante el sistema de acceso sin llave cuando el modo de alimentación está en la posición de VEHÍCULO APAGADO (BLOQUEO).

■ Bloqueo de las puertas y el portón trasero

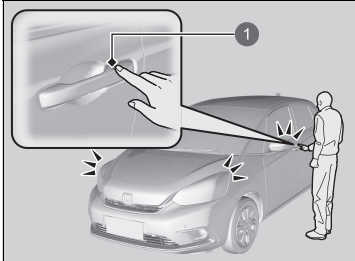

1 Sensor de bloqueo de la puerta

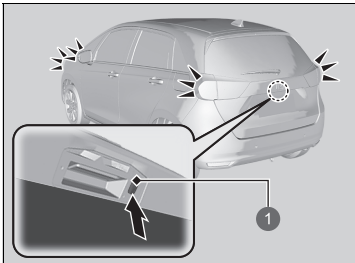

1 Botón de bloqueo

Toque el sensor de bloqueo de la puerta delantera o pulse el botón de bloqueo del portón trasero.

- Algunas de las luces exteriores y de los testigos parpadean tres veces; todas las puertas y el portón trasero se bloquean, y el sistema de seguridad se activará.

☒ Uso del sistema de acceso sin llave*

- No deje el mando a distancia de acceso sin llave en el vehículo al salir. Llévelo consigo.
- Aunque no lleve consigo un mando a distancia sin llave, puede bloquear/desbloquear las puertas y el portón trasero si hay otra persona con un mando dentro del radio de alcance.
- La puerta se puede bloquear o desbloquear si la manecilla de la puerta está mojada debido a lluvia intensa o a un túnel de lavado si el mando a distancia sin llave se encuentra dentro del radio de alcance.
- Si sujeta la manecilla de una de las puertas delanteras o toca el sensor de bloqueo de una de las puertas con guantes puestos, es posible que el sensor de la puerta tarde en reaccionar o que no bloquee ni desbloquee las puertas.
- Tras bloquear la puerta, tiene hasta 2 segundos para tirar de la manecilla y confirmar que efectivamente la puerta está cerrada. Si tiene que desbloquear la puerta justo después de haberla bloqueado, espere al menos 2 segundos antes de tirar de la manecilla; de lo contrario, la puerta no se desbloqueará.
- Es posible que la puerta no se abra si tira de ella inmediatamente después de haber tirado de la manecilla de la puerta. Vuelva a tirar de la manecilla y verifique que la puerta está desbloqueada antes de tirar de ella.
- Incluso dentro del radio de 80 cm, es posible que no pueda bloquear/desbloquear las puertas y el portón trasero con el mando a distancia sin llave si este se encuentra por encima o por debajo de la manecilla exterior.
- Es posible que el mando a distancia sin llave no funcione si está demasiado cerca de la puerta y del cristal de la puerta.

* No disponible en todos los modelos

■ Desbloqueo de las puertas y el portón trasero

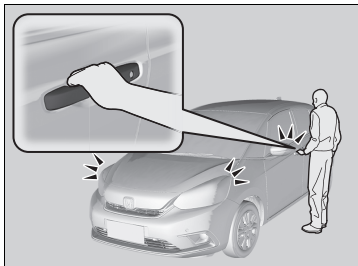

Accione la manecilla de la puerta delantera:

- Todas las puertas, el portón trasero y la tapa del depósito de combustible se desbloquean.
- Algunas de las luces exteriores parpadean una vez.

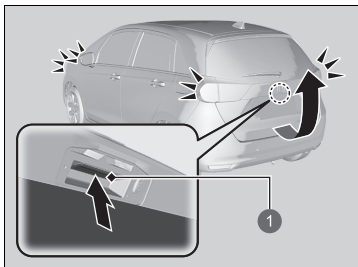

Presione la manecilla exterior:

- El portón trasero se desbloqueará.
- Algunas de las luces exteriores parpadean una vez.

➤ **Apertura/cierre del portón trasero** P. 180

1 Manecilla exterior

Uso del mando a distancia

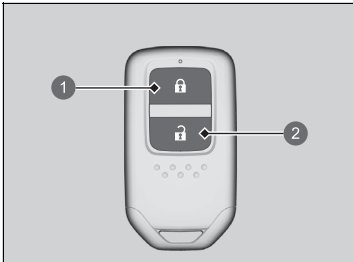

- 1 Botón de bloqueo
- 2 Botón de desbloqueo

■ Bloqueo de las puertas y el portón trasero

Pulse el botón de bloqueo.

- Algunas luces exteriores parpadean tres veces, todas las puertas, el portón trasero y la tapa del depósito de combustible se bloquean y se activa el sistema de seguridad*.

■ Desbloqueo de las puertas y el portón trasero

Pulse el botón de desbloqueo.

- Algunas luces exteriores parpadean una vez y todas las puertas, el portón trasero y la tapa del depósito de combustible se desbloquean.

⌘ Uso del mando a distancia

Si no abre una puerta o el portón trasero antes de que transcurran 30 segundos desde el desbloqueo del vehículo con el mando a distancia, las puertas y el portón trasero se bloquearán de nuevo automáticamente. Puede cambiar el ajuste del temporizador de nuevo bloqueo.

Modelos con sistema de sonido con pantalla en color

► **Configuración** * P. 154

Modelos con sistema de sonido con pantalla

► **Instrucciones de personalización de los ajustes del vehículo** P. 352

Solo puede bloquear o desbloquear las puertas mediante el mando a distancia cuando el modo de alimentación está en la posición VEHÍCULO APAGADO (BLOQUEO).

Modelos con sistema de acceso sin llave y conducción a la derecha

No se puede bloquear las puertas desde el exterior si el mando a distancia se encuentra en el interior del vehículo y suena el avisador acústico. Si desea bloquear una puerta mientras el mando todavía está en el vehículo, realice alguna de las siguientes acciones cuatro veces:

- Pulse el botón de bloqueo en el mando a distancia sin llave.
- Gire la llave en el cilindro para bloquear.
- Toque el sensor de bloqueo de la puerta delantera o pulse el botón de bloqueo del portón trasero.

El mando a distancia utiliza señales de baja potencia, de modo que su funcionamiento puede variar dependiendo del entorno.

El mando a distancia no puede bloquear el vehículo con una puerta o el portón trasero abiertos.

* No disponible en todos los modelos

■ Bloqueo/desbloqueo de las puertas con una llave

Si el botón de bloqueo o desbloqueo del mando a distancia no funciona, utilice la llave en su lugar.

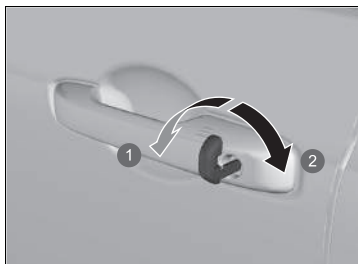

- 1 Bloquear
- 2 Desbloquear

Introduzca la llave completamente y gírela.

►► Uso del mando a distancia

Si la distancia de alcance del mando a distancia varía, probablemente la pila tenga poca carga.
Si el LED no se enciende al pulsar el botón, la pila está agotada.

► **Sustitución de la pila de botón** P. 579

►► Bloqueo/desbloqueo de las puertas con una llave

Cuando se bloquea/desbloquea la puerta del conductor con la llave, el resto de puertas se bloquean/desbloquean al mismo tiempo.

Si se desbloquea una puerta con la llave integrada cuando el sistema de seguridad está activado, la alarma se apagará.

■ Bloqueo de una puerta sin llave

Si no lleva la llave consigo, o si por alguna razón no se puede bloquear una puerta con la llave, la puerta se puede bloquear sin la llave.

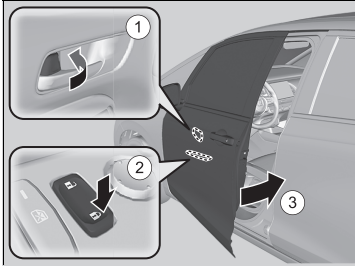

■ Bloqueo de la puerta del conductor

Empuje la lengüeta de bloqueo hacia delante ① o empuje el interruptor de bloqueo centralizado de puertas en la dirección de bloqueo ② y, a continuación, tire de la manecilla exterior de la puerta y mantenga la posición ③. Cierre la puerta y suelte la manecilla.

■ Bloqueo de las puertas de los pasajeros

Empuje la lengüeta de bloqueo hacia delante y cierre la puerta.

■ Sistema de prevención de bloqueo involuntario

Las puertas y el portón trasero no se bloquearán si el mando a distancia sin llave está dentro del vehículo.

▣ Bloqueo de una puerta sin llave

Al bloquear la puerta del conductor, todas las demás puertas y el portón trasero se bloquean al mismo tiempo.

Antes de bloquear una puerta, asegúrese de que la llave no se quede en el interior del vehículo.

Bloqueo/desbloqueo de las puertas desde el interior

■ Uso de la lengüeta de bloqueo

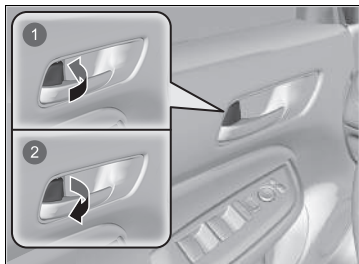

- 1 Bloqueo
- 2 Desbloqueo

■ Bloqueo de una puerta

Empuje la lengüeta de bloqueo hacia delante.

■ Desbloqueo de una puerta

Tire de la lengüeta de bloqueo hacia atrás.

»» Uso de la lengüeta de bloqueo

Si bloquea/desbloquea la puerta del conductor con la lengüeta de bloqueo, todas las demás puertas y el portón trasero se bloquearán/desbloquearán al mismo tiempo.

Desbloqueo mediante la manecilla interior de la puerta delantera

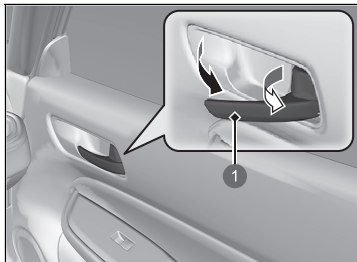

1 Manecilla interior

Tire de la manecilla interior de la puerta delantera.

- La puerta se desbloquea y se abre en un único movimiento.

Uso del interruptor de bloqueo centralizado de puertas

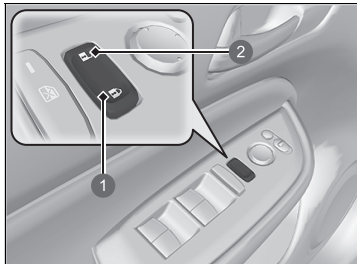

- 1 Bloqueo
- 2 Desbloqueo

Pulse el interruptor de bloqueo centralizado de puertas hacia dentro como se muestra para bloquear o desbloquear todas las puertas y el portón trasero.

Desbloqueo mediante la manecilla interior de la puerta delantera

Las manecillas interiores de las puertas delanteras están diseñadas para que los ocupantes de los asientos delanteros abran la puerta con un solo movimiento. Sin embargo, esta característica requiere que los ocupantes de los asientos delanteros nunca tiren de la manecilla interior de la puerta con el vehículo en movimiento.

Los niños siempre deberán viajar en los asientos traseros, pues las puertas disponen de bloqueos de seguridad para niños.

► **Bloqueo de seguridad para niños** P. 178

Uso del interruptor de bloqueo centralizado de puertas

Si bloquea/desbloquea la puerta del conductor con el interruptor de bloqueo centralizado de puertas, todas las demás puertas y el portón trasero se bloquearán/desbloquearán al mismo tiempo.

Bloqueo de seguridad para niños

El bloqueo de seguridad para niños evita que las puertas traseras se puedan abrir desde el interior independientemente de la posición de la lengüeta de bloqueo.

Ajuste del bloqueo de seguridad para niños

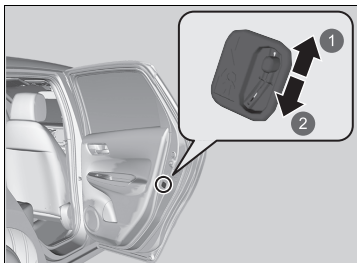

Mueva la palanca de la puerta trasera a la posición de bloqueo y cierre la puerta.

■ Al abrir la puerta

Utilice la manecilla exterior de la puerta para abrirla.

- ① Desbloquear
- ② Bloquear

» Bloqueo de seguridad para niños

Para abrir la puerta desde el interior cuando el bloqueo de seguridad para niños está activado, coloque la lengüeta de bloqueo en la posición de desbloqueo, baje la luneta, saque la mano por la ventana y tire de la manecilla exterior de la puerta.

Precauciones a la hora de abrir/cerrar el portón trasero

Antes de abrir o cerrar el portón trasero, asegúrese de que no haya objetos o personas cerca.

- Abra el portón trasero completamente.
 - ▶ Si no se abre del todo, puede empezar a cerrarse por su propio peso.
- Tenga cuidado cuando haya viento. El viento puede hacer que el portón trasero se cierre.

Mantenga el portón trasero cerrado durante la conducción para:

- ▶ Evitar posibles daños.
- ▶ Impedir la entrada de gases de escape al interior del vehículo.
 - ▣ **Monóxido de carbono** P. 101

Precauciones a la hora de abrir/cerrar el portón trasero

ADVERTENCIA

Si alguien interfiere en la apertura o el cierre del portón trasero, podría ocasionarse un accidente con lesiones graves.

Antes de abrir o cerrar el portón trasero, confirme que no haya nadie cerca.

Al cerrar el portón trasero, asegúrese de no golpear la cabeza con el portón trasero ni colocar las manos entre el portón trasero y el maletero.

Al guardar o sacar equipaje del maletero con el motor en ralentí, no se ponga delante del tubo de escape. Puede sufrir quemaduras.

No permita que ningún acompañante viaje en el maletero. Pueden sufrir lesiones durante un frenado brusco, una aceleración repentina o una colisión.

Apertura/cierre del portón trasero

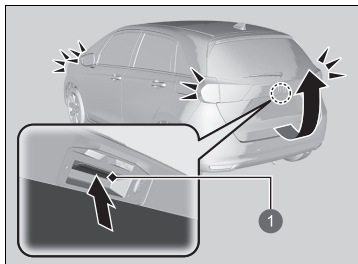

1 Manecilla exterior

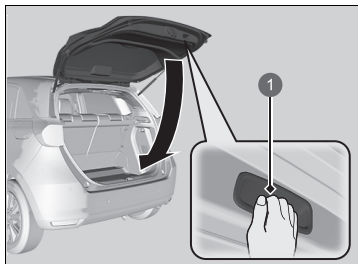

1 Manecilla interior

Cuando todas las puertas están desbloqueadas, el portón trasero también lo está. Presione la manecilla exterior del portón trasero y ábralo.

Modelos con sistema de acceso sin llave

Si tiene el mando a distancia sin llave, no tiene que desbloquear el portón trasero antes de abrirlo.

Para cerrar el portón trasero, accione la manecilla interior, bájelo y empújelo para cerrarlo desde fuera.

►► Apertura/cierre del portón trasero

- No deje el mando a distancia de acceso sin llave en el vehículo al salir. Llévelo consigo.

Modelos con sistema de acceso sin llave

- Aunque no lleve consigo un mando a distancia sin llave, puede desbloquear las puertas si hay otra persona con un mando dentro del radio de alcance.

Sistema inmovilizador

El sistema inmovilizador impide que se pueda activar el sistema de alimentación con una llave que no se haya registrado previamente. Cada llave contiene unos transmisores electrónicos que utilizan señales electrónicas para verificar la llave.

Preste atención a lo siguiente cuando pulse el botón **POWER**:

- No acerque al botón **POWER** objetos que emitan ondas de radio potentes.
- Asegúrese de que la llave no está tapada ni en contacto con objetos metálicos.
- No acerque al botón **POWER** una llave del sistema inmovilizador de otro vehículo.

No ponga la llave cerca de elementos magnéticos. Los dispositivos electrónicos, como televisores y sistemas de audio, emiten campos magnéticos fuertes. Tenga en cuenta que incluso un llavero puede magnetizarse.

☒ Sistema inmovilizador

AVISO

Dejar la llave en el vehículo puede causar el robo o desplazamiento accidental del vehículo. Llévase siempre la llave al abandonar el vehículo.

No modifique este sistema ni añada otros dispositivos. De lo contrario, puede causar daños al sistema y el vehículo puede dejar de funcionar.

Si el sistema no reconoce repetidamente la codificación de la llave, póngase en contacto con un concesionario. Si ha perdido la llave y no puede poner el vehículo en marcha, póngase en contacto con un concesionario.

Vehículo con volante a la derecha

La primera vez que ponga en marcha el vehículo tras haber desconectado la batería de 12 voltios, mantenga pisado el pedal del freno antes de poner el modo de alimentación en la posición de CONTACTO.

Alarma del sistema de seguridad*

La alarma del sistema de seguridad se activa cuando el portón trasero, el capó o las puertas se fuerzan para abrirse. La alarma no se activa cuando se abren el portón trasero o las puertas con el mando a distancia o el sistema de acceso sin llave*.

■ Cuando se activa la alarma del sistema de seguridad

La bocina suena de forma intermitente y todas las luces exteriores parpadean.

■ Para desactivar la alarma del sistema de seguridad

Desbloquee el vehículo con el mando a distancia o el sistema de acceso sin llave* o cambie el modo de alimentación a la posición de CONTACTO. Se desactiva el sistema, junto con la bocina y las luces intermitentes.

■ Ajuste de la alarma del sistema de seguridad

La alarma del sistema de seguridad se activa automáticamente cuando se cumplen las condiciones siguientes:

- El modo de alimentación se fija en la posición de VEHÍCULO APAGADO (BLOQUEO).
- El capó está cerrado.
- Todas las puertas y el portón trasero se bloquean desde el exterior con la llave, el mando a distancia o el sistema de acceso sin llave*.

■ Cuando se activa la alarma del sistema de seguridad

El testigo de la alarma del sistema de seguridad parpadea en el panel de instrumentos y el intervalo de parpadeo cambia después de unos 15 segundos.

■ Para desconectar la alarma del sistema de seguridad

La alarma del sistema de seguridad se cancela cuando se desbloquea el vehículo con el mando a distancia o el sistema de acceso sin llave* o cuando se ajusta el modo de alimentación a la posición de CONTACTO. Al mismo tiempo se apaga el testigo de alarma del sistema de seguridad.

► Alarma del sistema de seguridad*

No modifique este sistema ni añada otros dispositivos. De lo contrario, puede causar daños al sistema y el vehículo puede dejar de funcionar.

La alarma del sistema de seguridad continuará durante aproximadamente 5 minutos antes de que el sistema de seguridad se desactive.

El sistema pasará por diez ciclos de 30 segundos, durante los que sonará la bocina y parpadeará un testigo de emergencia. Según las circunstancias, el sistema de seguridad podría seguir funcionando durante más de 5 minutos.

No active la alarma del sistema de seguridad si hay alguna persona en el interior del vehículo o alguna ventanilla abierta. El sistema se puede activar accidentalmente en los siguientes casos:

- Desbloqueo de la puerta con la lengüeta de bloqueo.
- Si se abre el capó con la manecilla de apertura del capó.

Si la batería de 12 voltios se descarga completamente con la alarma del sistema de seguridad activada, se puede disparar la alarma al recargar o sustituir la batería de 12 voltios. Si esto ocurre, desactive la alarma del sistema de seguridad desbloqueando una puerta con el mando a distancia o el sistema de acceso sin llave*.

Si se desbloquea una puerta con la llave integrada cuando el sistema de seguridad está activado, la alarma se apagará.

Superbloqueo*

La función de superbloqueo desactiva las lengüetas de bloqueo en todas las puertas.

■ Para activar la función de superbloqueo

- Gire la llave en la puerta del conductor hacia la parte delantera del vehículo dos veces en un lapso de cinco segundos.
- Pulse el botón de bloqueo en el mando a distancia dos veces en un plazo de cinco segundos.

Modelos con sistema de acceso sin llave

- Toque el sensor de bloqueo de la manecilla de la puerta o pulse el botón de bloqueo del portón trasero dos veces en un plazo de cinco segundos.

■ Para cancelar la función de superbloqueo

Desbloquee la puerta del conductor con el mando a distancia o con el sistema de acceso sin llave*.

►► Superbloqueo*

⚠ ADVERTENCIA

No debe haber ninguna persona dentro del vehículo con el superbloqueo activado. Las personas encerradas en el interior pueden ponerse enfermas de gravedad o incluso morir a causa del calor acumulado en el interior del vehículo si este se ha dejado bajo el sol.

Asegúrese de que no haya personas en el interior del vehículo antes de activar el superbloqueo.

Si se desbloquea una puerta con la llave integrada cuando el sistema de seguridad está activado, la alarma se apagará.

* No disponible en todos los modelos

Apertura/cierre de los elevalunas eléctricos

Con el modo de alimentación en la posición de CONTACTO, los elevalunas eléctricos pueden abrir y cerrar las ventanillas accionando los interruptores de las puertas.

Los interruptores del lado del conductor se pueden utilizar para abrir y cerrar todas las ventanillas. El botón de bloqueo de los elevalunas eléctricos del lado del conductor debe estar desactivado (no pulsado hacia dentro, testigo apagado) para poder abrir y cerrar las ventanillas desde cualquier otro sitio que no sea el asiento del conductor.

Cuando se pulsa el botón de bloqueo de los elevalunas eléctricos, se enciende el testigo y solo se puede accionar la ventanilla del conductor. Active el bloqueo de los elevalunas si hay un niño en el vehículo.

» Apertura/cierre de los elevalunas eléctricos

⚠ ADVERTENCIA

Los elevalunas eléctricos pueden producir lesiones graves si al cerrarse atrapan la mano o los dedos de una persona.

Asegúrese de que los ocupantes están apartados de las ventanillas al cerrarlas.

ADVERTENCIA: Llévase siempre la llave de contacto al abandonar el vehículo o cuando lo deje con otros ocupantes dentro.

Función de apertura/cierre automáticos en todas las ventanillas

Los elevalunas eléctricos pueden funcionar hasta 10 minutos después de poner el modo de alimentación en la posición de VEHÍCULO APAGADO.

Esta función se anula si cierra la puerta del conductor.

Autorretroceso

Si el elevalunas eléctrico detecta resistencia al cerrar las ventanillas automáticamente, detiene el cierre y acciona la apertura.

La función de autorretroceso de la ventanilla del conductor se desactiva si se pulsa continuamente del interruptor hacia arriba.

La función de autorretroceso desactiva la detección cuando la ventanilla está a punto de cerrarse para asegurarse de que se cierra completamente.

■ Apertura/cierre de las ventanillas con función de apertura/cierre automáticos

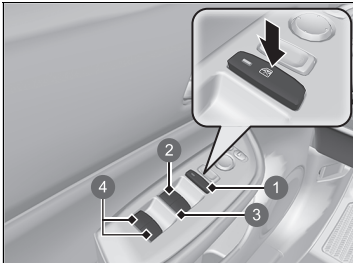

- ❶ Botón de bloqueo de los elevallas eléctricos
- ❷ Interruptor de la ventanilla del conductor
- ❸ Interruptor de la ventanilla del pasajero delantero*
- ❹ Interruptor de las ventanillas de los pasajeros traseros*

■ Funcionamiento manual

Para abrir: pulse el interruptor hacia abajo ligeramente hasta que se alcance la posición que se desee.

Para cerrar: tire del interruptor hacia arriba ligeramente hasta que se alcance la posición que se desee.

■ Funcionamiento automático

Para abrir: pulse firmemente el interruptor hacia abajo.

Para cerrar: pulse firmemente el interruptor hacia arriba.

La ventanilla se abrirá o se cerrará completamente. Para detener la ventanilla en cualquier momento, presione el interruptor brevemente en la dirección correspondiente.

* No disponible en todos los modelos

■ Apertura/cierre de ventanillas con función de apertura/cierre automáticos *

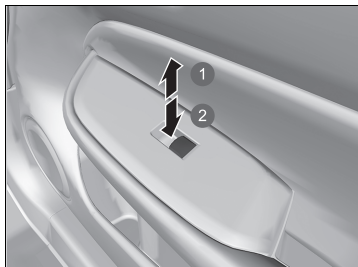

- 1 Cerrar
- 2 Abrir

Para abrir: pulse el interruptor hacia abajo.
Para cerrar: pulse el interruptor hacia arriba.

Suelte el interruptor cuando la ventanilla llegue a la posición que desee.

■ Apertura/cierre de ventanillas con mando a distancia *

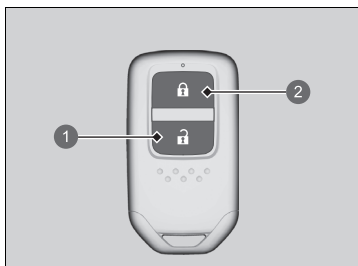

- 1 Botón de desbloqueo
- 2 Botón de bloqueo

Para abrir: pulse el botón de desbloqueo y, antes de que pasen 10 segundos, vuelva a pulsarlo y manténgalo pulsado.

Para cerrar: pulse el botón de bloqueo y, antes de que pasen 10 segundos, vuelva a pulsarlo y manténgalo pulsado.

Si las ventanillas se detienen en la posición intermedia, vuelva a repetir el proceso.

■ Cierre de ventanillas con la llave*

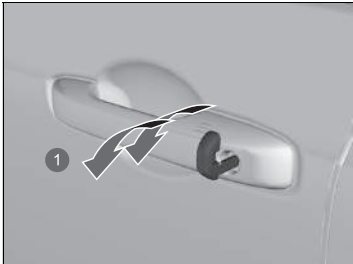

1 Cerrar

Para cerrar: bloquee la puerta del conductor con la llave. Antes de que transcurran 10 segundos desde que la llave se colocó de nuevo en la posición central, gire la llave en el sentido de bloqueo y manténgala en esa posición.

Suelte la llave para detener las ventanillas en la posición que desee. Si desea reajustar la posición, repita la misma operación.

* No disponible en todos los modelos

Botón POWER

Cambio del modo de alimentación

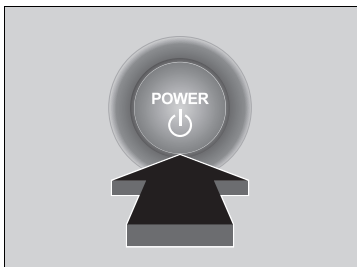

Si lleva consigo el mando a distancia sin llave y pulsa el botón **POWER** sin pisar el pedal de freno, el modo de alimentación cambiará en este orden: VEHÍCULO APAGADO→ACCESORIOS→CONTACTO→VEHÍCULO APAGADO.

VEHÍCULO APAGADO:

La alimentación del vehículo está apagada.

ACCESORIOS:

Es posible utilizar el sistema de sonido y algunos de los accesorios.

CONTACTO:

Se pueden utilizar todos los accesorios.

» Botón POWER

Si el mando a distancia sin llave se encuentra dentro de una caja o en otro lugar que pueda obstaculizar la señal, no se podrá cambiar el modo de alimentación.

Cuando el modo de alimentación está en la posición de CONTACTO, este cambiará a ACCESORIOS si se pulsa el botón **POWER** mientras el cambio está en una posición distinta de **P**.

■ Desactivación automática

Si deja el vehículo entre 30 y 60 minutos con la caja de cambios en la posición **P** y el modo de alimentación en la posición de ACCESORIOS, el vehículo pasa automáticamente a un modo similar a VEHÍCULO APAGADO (BLOQUEO) para evitar que se agote la batería de 12 voltios.

Con este modo activado: el volante no se bloquea. No es posible bloquear ni desbloquear las puertas con el mando a distancia ni con el sistema de acceso sin llave*. Pulse el botón **POWER** dos veces para cambiar el modo a VEHÍCULO APAGADO (BLOQUEO).

■ Recordatorio de modo de alimentación

Si abre la puerta del conductor cuando el modo de alimentación está en ACCESORIOS, suena un tono de advertencia.

■ Recordatorio de mando a distancia sin llave

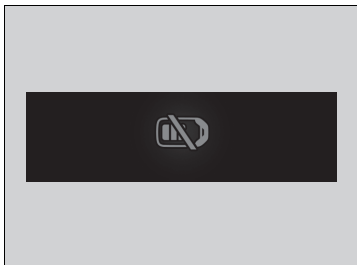

Si el modo de alimentación está ajustado a cualquier otro modo que no sea VEHÍCULO APAGADO, retira el mando a distancia sin llave del vehículo y cierra la puerta, sonará una alarma. Si la alarma continúa sonando, coloque el mando a distancia sin llave en otro lugar.

■ Cuando el modo de alimentación está en la posición de ACCESORIOS.

La alarma sonará desde el exterior del vehículo.

■ Cuando el modo de alimentación está en la posición de CONTACTO

Una alarma sonará tanto dentro como fuera del vehículo. Además, aparecerá un testigo de advertencia en el panel de instrumentos.

▣ Recordatorio de mando a distancia sin llave

Cuando el mando a distancia sin llave se encuentra dentro del radio de alcance de funcionamiento del sistema y la puerta del conductor está cerrada, se desconecta la función de advertencia.

Si el mando a distancia sin llave se saca del vehículo después de haber activado el sistema de alimentación, ya no podrá cambiar el modo del botón **POWER** ni volver a encender el sistema de alimentación. Asegúrese siempre de que el mando a distancia esté dentro del vehículo cuando utilice el botón **POWER**.

Si saca el mando a distancia sin llave del vehículo por una ventanilla, no se activará el avisador acústico de advertencia.

No deje el mando a distancia de acceso sin llave sobre el salpicadero o en la guantera. Puede hacer que el avisador acústico de advertencia se active. En otras circunstancias en las que el vehículo no pueda localizar el mando a distancia, el avisador acústico de advertencia puede activarse incluso si el mando a distancia está dentro del radio de alcance de funcionamiento del sistema.

Luces

■ Faros/luces de posición

Las luces se encienden automáticamente en función de la claridad ambiental. También se pueden activar y desactivar de forma manual.

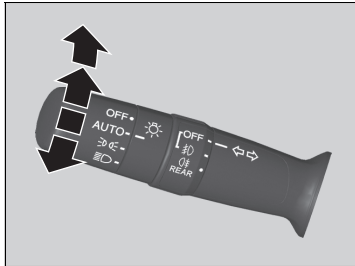

Las luces exteriores se encienden automáticamente cuando el interruptor de las luces está en posición **AUTO** y el modo de alimentación está en posición de CONTACTO.

■ Funcionamiento manual

Faros/luces de posición:

Gire el interruptor de las luces a .

Luces de posición:

Gire el interruptor de las luces a .

Apagado de los faros/luces de posición:

Gire el interruptor de las luces a la posición **OFF** y suéltelo estando el cambio en posición **P** y el freno de estacionamiento aplicado.

► Las luces se encenderán de nuevo automáticamente si:

- El interruptor de las luces se gira de nuevo a la posición **OFF** y se suelta.
- El cambio se sitúa en una posición distinta de **P** y el freno de estacionamiento se libera.



►► Luces

Cuando las luces están encendidas, se enciende un testigo de luces encendidas en el panel de instrumentos.

► **Testigo de luces encendidas** P. 117

►► Faros/luces de posición

Cuando las luces de posición están encendidas, las luces traseras y de la placa de matrícula trasera también se encienden.

Cuando el interruptor de las luces se coloca en  o  y la alimentación se desactiva, suena un avisador acústico al abrirse la puerta del conductor.

Cuando el interruptor de las luces está en la posición **AUTO** y hay poca luz ambiental, los faros y las luces de posición se encienden en cuanto se desbloquea una puerta. Se apagarán cuando se bloquee la puerta.

El sensor de luz está situado donde se muestra en la ilustración. No tape el sensor de luz.

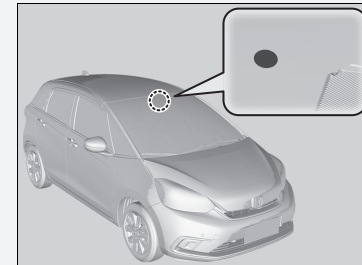

■ Luces de carretera

Cuando los faros estén encendidos, empuje la palanca hacia delante. Tire de la palanca hacia atrás para volver a las luces de cruce.

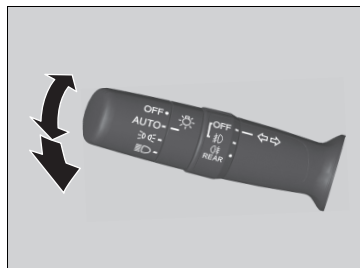

■ Ráfagas con las luces de carretera

Tire de la palanca hacia atrás para activar las luces de carretera.

- Suelte la palanca para regresar a las luces de cruce.

Intermitentes

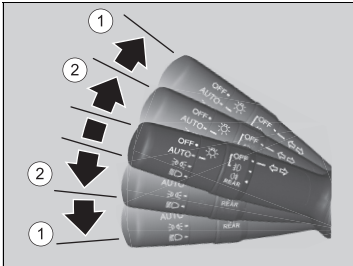

Los intermitentes se pueden utilizar cuando el modo de alimentación está en la posición de CONTACTO.

■ ①: Intermitente

Mueva la palanca hacia arriba o hacia abajo según la dirección en la que desea girar y el intermitente parpadeará.

■ ②: Intermitente de una pulsación

Si tira ligeramente de la palanca hacia arriba o hacia abajo y la suelta, el intermitente parpadeará 3 veces.

- Si empuja ligeramente la palanca en la dirección opuesta mientras está parpadeando, el parpadeo se detendrá.

Intermitentes

El testigo de los intermitentes del panel de instrumentos parpadeará cuando el intermitente exterior parpadee.

► **Testigos** P. 106

Encendido de faros con limpiaparabrisas

Los faros se encienden automáticamente cuando los limpiaparabrisas se utilizan varias veces dentro de un número concreto de intervalos con el interruptor de los faros en **AUTO**. Los faros se apagan automáticamente unos minutos después de pararse los limpiaparabrisas.

Función de apagado de las luces automáticas

Los faros, junto con las demás luces exteriores y las del panel de instrumentos, se apagan 15 segundos después de pasar el modo de alimentación a VEHÍCULO APAGADO (BLOQUEO), tomar el mando a distancia y cerrar la puerta del conductor.

Sin embargo, si el interruptor está en posición , las luces de posición permanecerán encendidas.

Si se pone el modo de alimentación en la posición de VEHÍCULO APAGADO con el interruptor de los faros activado pero no se abre la puerta, las luces se apagan a los 10 minutos (3 minutos si el interruptor está en la posición **AUTO**).

Las luces se encenderán de nuevo al desbloquear o abrir la puerta del conductor. Si se desbloquea la puerta, pero no se abre en los siguientes 15 segundos, las luces se apagarán. Si se abre la puerta del conductor, se oír el aviso acústico de recordatorio de luces encendidas.

Encendido de faros con limpiaparabrisas

Esta característica se activa mientras los faros están apagados en modo **AUTO**. El brillo del panel de instrumentos no cambia cuando se encienden los faros.

Con niveles de luz ambiente oscura, el control automático de luces enciende los faros con independencia del número de barridos del limpiaparabrisas.

Puede activar y desactivar la función de encendido de los faros con el limpiaparabrisas.

Modelos con sistema de sonido con pantalla en color

► **Configuración** * P. 154

Modelos con sistema de sonido con pantalla

► **Instrucciones de personalización de los ajustes del vehículo** P. 352

Función de apagado de las luces automáticas

Puede cambiar el ajuste del temporizador de apagado automático de los faros.

Modelos con sistema de sonido con pantalla en color

► **Configuración** * P. 154

Modelos con sistema de sonido con pantalla

► **Instrucciones de personalización de los ajustes del vehículo** P. 352

■ Luces antiniebla

Las luces antiniebla se pueden utilizar cuando el modo de alimentación está en la posición de CONTACTO.

■ Luces antiniebla delanteras*

Se pueden utilizar cuando las luces de posición o los faros están encendidos.

■ Luz antiniebla trasera

Se puede utilizar cuando los faros o las luces antiniebla delanteras están encendidos.

■ Interruptor de las luces antiniebla delanteras y traseras*

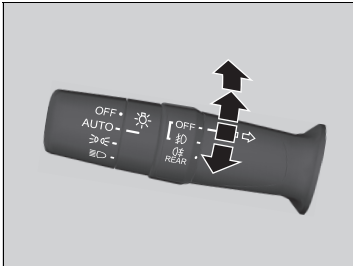

Para encender las luces antiniebla delanteras:

Gire el interruptor hacia arriba desde la posición de **OFF** hasta la posición de . El testigo se enciende.

Para encender las luces antiniebla delanteras y traseras:

Gire el interruptor una posición hacia arriba desde la posición de . Los testigos y se encenderán.

Para encender las luces antiniebla traseras:

Gire el interruptor una posición hacia arriba desde la posición y, a continuación, gírelo una posición hacia abajo desde la posición . El testigo permanecerá encendido.

Para apagar las luces antiniebla traseras, gire el interruptor de los faros hasta la posición **OFF**.

* No disponible en todos los modelos

■ **Interruptor de las luces antiniebla traseras***



Para encender las luces antiniebla traseras:

Gire el interruptor a ☼. El testigo ☼ se enciende.

■ Luces de conducción diurna

Las luces de conducción diurna se encienden cuando se cumplen las siguientes condiciones:

- El modo de alimentación se encuentra en la posición de CONTACTO.
- El interruptor de los faros está en la posición **AUTO**.
- La luz ambiental es suficiente.

Mientras el vehículo está parado, si se gira el interruptor de las luces a la posición **OFF** y se suelta, las luces de conducción diurna se apagarán. Cuando el cambio se sitúe en una posición distinta de **P** y se libere el freno de estacionamiento, las luces se encenderán de nuevo. De lo contrario, si el interruptor de las luces se sitúa una vez más en **OFF**, las luces se encenderán de nuevo.

☒ Luces de conducción diurna

Las luces de conducción diurna y las luces de posición comparten la misma fuente de luz.

Las luces de conducción diurna brillan más que las luces de posición.

Las luces de conducción diurna no se encenderán si las luces de posición se han encendido manualmente.

Regulador de los faros

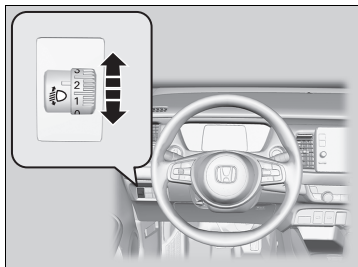

Puede ajustar el ángulo vertical de las luces de cruce cuando el modo de alimentación está en la posición de CONTACTO.

Gire el mando de ajuste para seleccionar un ángulo apropiado de los faros.

Cuanto más grande es el número en el cuadrante, menor es el ángulo.

■ Para seleccionar la posición del cuadrante de ajuste

Consulte la siguiente tabla para ver la posición adecuada del cuadrante en función de las condiciones de conducción y de carga del vehículo.

Condición	Posición del cuadrante
El conductor	0
El conductor y un acompañante delantero	0
Cinco personas en los asientos delanteros y traseros	1
Cinco personas en los asientos delanteros y traseros y equipaje en el portón trasero, dentro del límite de carga máxima autorizada sobre el eje y el peso máximo autorizado del vehículo	2
El conductor y equipaje en el portón trasero, dentro del límite de carga máxima autorizada sobre el eje y el peso máximo autorizado del vehículo	3

►► Regulador de los faros

Los faros son válidos en vehículos de conducción a la izquierda y de conducción a la derecha, sin que sea necesario hacer ningún ajuste ni colocar cinta de enmascarar, según la normativa Dover UN n.º 48.

Luces de carretera automáticas

La cámara de visión panorámica frontal detecta las fuentes de luz que hay por delante del vehículo, como las luces de un coche que va delante o viene de frente, o las luces de las farolas. Cuando se conduce de noche, el sistema cambia automáticamente los faros entre luz de cruce y luz de carretera en función de la situación.

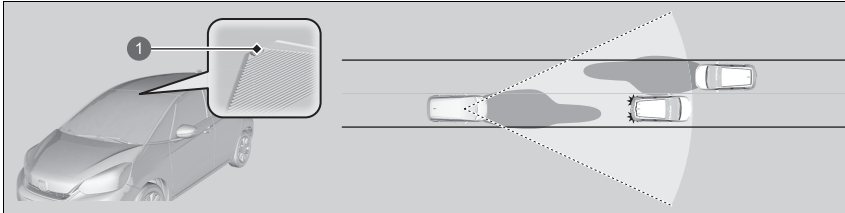

1 Cámara de visión panorámica frontal

■ Cómo utilizar las luces de carretera automáticas

Cuando se cumplen todas las condiciones siguientes, el testigo de las luces de carretera automáticas se enciende y el sistema se activa.

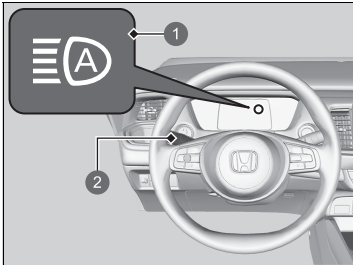

1 Luces de carretera automáticas
2 Interruptor de las luces

- El modo de alimentación se encuentra en la posición de CONTACTO.
- El interruptor de las luces está en la posición **AUTO**.
- La palanca está en la posición de luces de cruce.
- Los faros se han activado automáticamente.
- Está oscuro fuera del vehículo.

☒ Luces de carretera automáticas

El sistema de luces de carretera automáticas no funciona en todas las situaciones. Este sistema es solo para ayudar al conductor. Observe siempre el entorno y cambie entre luces de carretera y luces de cruce de forma manual si es necesario.

El rango y la distancia de reconocimiento de la cámara varían dependiendo de las condiciones que haya alrededor del vehículo.

Con respecto a la manipulación de la cámara montada en el interior del parabrisas, consulte lo siguiente:

☒ **Cámara de visión panorámica frontal** P. 494

Para el funcionamiento correcto de las luces de carretera automáticas:

- No coloque ningún objeto que refleje la luz en el salpicadero.
- Mantenga el parabrisas limpio alrededor de la cámara.
- Al limpiar el parabrisas, tenga cuidado de no aplicar limpiador de parabrisas en la lente de la cámara.
- No sitúe ningún objeto, pegatina o película en el área que rodea la cámara.
- No toque la lente de la cámara.

Si la cámara recibe un impacto fuerte o si es necesario reparar el área cercana a la cámara, póngase en contacto con un concesionario.

Si el testigo de las luces de carretera automáticas no se enciende incluso cuando se cumplen todas las condiciones, lleve a cabo cualquiera de los procedimientos siguientes y el testigo se encenderá.

- Tire de la palanca hacia usted y suéltela.
- Gire el interruptor de las luces a  y, a continuación, gírelo a **AUTO**.

■ Cambio automático entre luz de carretera y de cruce

Cuando las luces de carretera automáticas están activas, los faros cambian entre luz de carretera y de cruce en función de las siguientes condiciones.

Cambio a luz de carretera:

Se deben cumplir todas las condiciones siguientes para que se activen las luces de carretera.

- La velocidad del vehículo es de 40 km/h o superior.
- No hay ningún vehículo que circule delante o en sentido contrario con los faros delanteros o traseros encendidos.
- Hay pocas luces en la carretera.



Cambio a luz de cruce:

Se debe cumplir una de las condiciones siguientes para que se activen las luces de cruce.

- La velocidad del vehículo es de 24 km/h o inferior.
- Hay un vehículo que circula delante o en sentido contrario con los faros delanteros o traseros encendidos.
- Hay muchas luces en la carretera.

☒ Cambio automático entre luz de carretera y de cruce

En los siguientes casos, es posible que el sistema de luces de carretera automáticas no cambie las luces correctamente o que la sincronización del interruptor haya cambiado. En caso de que este cambio automático no sea adecuado a sus hábitos de conducción, cambie las luces manualmente.

- La intensidad de las luces del vehículo precedente o que circula en dirección contraria es alta o baja.
- La visibilidad está reducida a causa del tiempo (lluvia, nieve, niebla, escarcha en el lavaparabrisas, etc.).
- Las fuentes de luz que haya en los alrededores, como las luces de la calle, las vallas publicitarias eléctricas y los semáforos, iluminan la carretera.
- El nivel de intensidad de las luces de la carretera cambia constantemente.
- La carretera presenta baches o muchas curvas.
- Un vehículo se le cruza de repente o un vehículo frente a usted no va en dirección contraria ni hacia delante.
- El vehículo está inclinado con una carga pesada en la parte posterior.
- Una señal de tráfico, un retrovisor u otro objeto reflectante que haya por delante refleja una luz potente hacia el vehículo.
- El vehículo que circula en dirección contraria desaparece con frecuencia entre los árboles de la carretera o detrás de la barrera de la mediana.
- El vehículo que circula delante o en sentido contrario es una moto, una bicicleta u otro vehículo pequeño.

El sistema de luces de carretera automáticas mantiene las luces de cruce cuando:

- Los limpiaparabrisas funcionan a alta velocidad.
- La cámara ha detectado niebla densa.

■ Cambio manual entre luz de carretera y de cruce

Si desea cambiar manualmente los faros entre luz de carretera y de cruce, siga cualquiera de los procedimientos indicados a continuación. Tenga en cuenta que, al realizar esta operación, el testigo de luces de carretera automáticas se apagará y el sistema se desactivará.

Utilizando la palanca:

Tire de la palanca hacia usted para hacer ráfagas con las luces de carretera. A continuación, suelte la palanca o tire de ella hacia delante hasta la posición de las luces de carretera.

- ▶ Para reactivar las luces de carretera automáticas, siga uno de los siguientes procedimientos y el testigo del sistema se encenderá.
- Tire de la palanca hacia usted y suéltela.
- Gire el interruptor de las luces a , y, a continuación, a **AUTO** cuando la palanca esté en la posición de luz de cruce.

Utilizando el interruptor de las luces:

Gire el interruptor de las luces a .

- ▶ Para reactivar las luces de carretera automáticas, gire el interruptor de las luces a **AUTO** cuando la palanca esté en la posición de luz de cruce. El testigo de las luces de carretera automáticas se encenderá.

►► Luces de carretera automáticas

Puede activar y desactivar el sistema de luces de carretera automáticas.

Modelos con sistema de sonido con pantalla en color

► **Configuración*** P. 154

Modelos con sistema de sonido con pantalla

► **Instrucciones de personalización de los ajustes del vehículo** P. 352

* No disponible en todos los modelos

Limpiaaparabrisas y lavaparabrisas

Limpiaaparabrisas/lavaparabrisas

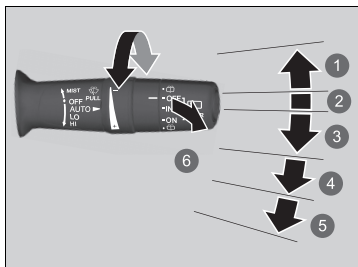

- 1 **MIST**
- 2 **OFF**
- 3 **AUTO**
- 4 **LO**: barrido de baja velocidad
- 5 **HI**: barrido de alta velocidad
- 6 **Lavaparabrisas**

El limpiaaparabrisas/lavaparabrisas se puede utilizar cuando el modo de alimentación está en la posición de CONTACTO.

■ MIST

El limpiaaparabrisas funcionará a velocidad elevada hasta que suelte la palanca.

■ Interruptor del limpiaaparabrisas (OFF, AUTO, LO, HI)

Desplace la palanca hacia arriba o hacia abajo para cambiar el ajuste del limpiaaparabrisas.

■ Lavaparabrisas

Pulveriza agua cuando tira de la palanca hacia usted.

Cuando se suelta la palanca durante más de un segundo, el pulverizador se detiene, los limpiaparabrisas realizan dos o tres barridos más para limpiar el parabrisas y, a continuación, se detienen.

►► Limpiaaparabrisas y lavaparabrisas

AVISO

No utilice el limpiaaparabrisas con el parabrisas seco. El parabrisas se puede arañar o las escobillas de goma pueden resultar dañadas.

El motor del limpiaaparabrisas puede detener su funcionamiento temporalmente para evitar una sobrecarga. El funcionamiento del limpiaaparabrisas volverá a la normalidad en pocos minutos, una vez que el circuito vuelva a la normalidad.

AVISO

Desactive los lavaparabrisas si no sale líquido. La bomba puede resultar dañada.

AVISO

En condiciones de frío, las escobillas pueden congelarse y adherirse al parabrisas. Si se accionan los limpiaparabrisas en estas condiciones, pueden resultar dañados. Utilice el desempañador para calentar el parabrisas y después accione los limpiaparabrisas.

Si los limpiaparabrisas dejan de funcionar debido a cualquier obstáculo, como acumulación de nieve, estacione el vehículo en un lugar seguro. Gire el interruptor del limpiaaparabrisas a la posición **OFF**, establezca el modo de alimentación en la posición de ACCESORIOS o VEHÍCULO APAGADO y, a continuación, retire el obstáculo.

■ Limpiaaparabrisas intermitentes automáticos

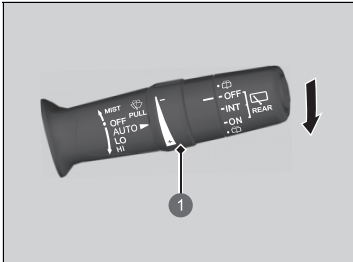

1 Anillo de ajuste

Al bajar la palanca hacia **AUTO**, los limpiaaparabrisas efectúan un barrido y pasan al modo automático.

Los limpiaaparabrisas funcionan de forma intermitente a baja o alta velocidad y se detienen en función de la cantidad de lluvia detectada por el sensor de lluvia.

■ Ajuste de la sensibilidad de la posición AUTO

Cuando la función del limpiaaparabrisas se ajusta en **AUTO**, puede ajustar la sensibilidad del sensor de lluvia (mediante el anillo de ajuste) para que los limpiaaparabrisas funcionen de acuerdo con sus preferencias.

Sensibilidad del sensor

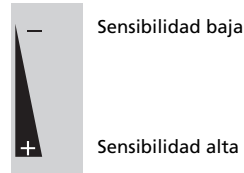

☒ Limpiaaparabrisas intermitentes automáticos

El sensor de lluvia está situado donde se muestra en la ilustración.

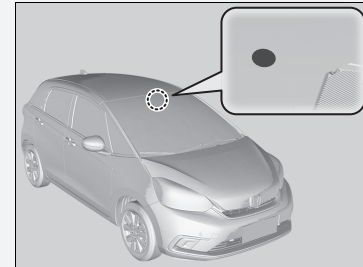

AVISO

El ajuste de funcionamiento automático **AUTO** debe estar desactivado en la posición **OFF** antes de que se produzcan las siguientes situaciones para evitar daños graves en el sistema del limpiaaparabrisas:

- Limpieza del parabrisas
- Conducción a través de un túnel de lavado
- Sin lluvia

■ Limpiaaparabrisas/lavaparabrisas traseros

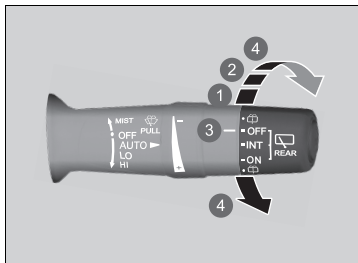

El limpiaparabrisas/lavaparabrisas trasero se puede utilizar cuando el modo de alimentación está en la posición de CONTACTO.

■ Interruptor del limpiaparabrisas (OFF, INT, ON)

Cambie el ajuste del interruptor del limpiaparabrisas en función de la intensidad de la lluvia.

■ Lavaparabrisas (☑)

Pulveriza cuando gira el interruptor a esta posición. Manténgalo en esta posición para activar el limpialuneta trasero y pulverizar con el lavaparabrisas. Cuando haya soltado el interruptor, el lavaparabrisas dejará de rociar y el limpialuneta trasero volverá a su ajuste seleccionado tras unos cuantos barridos.

- 1 INT: intermitente
- 2 ON: barrido continuo
- 3 OFF
- 4 Lavaparabrisas

■ Funcionamiento contrario

Al cambiar la posición de la caja de cambios a la posición de **R** con el limpiaparabrisas activado, el limpialunetas trasero funciona automáticamente de la siguiente manera, aunque el interruptor esté desconectado.

Posición del limpiaparabrisas delantero	Funcionamiento del limpiaparabrisas trasero
AUTO (intermitente)	Intermitente
LO (barrido de baja velocidad) HI (barrido de alta velocidad)	Fija

Botón de los retrovisores térmicos/luneta térmica

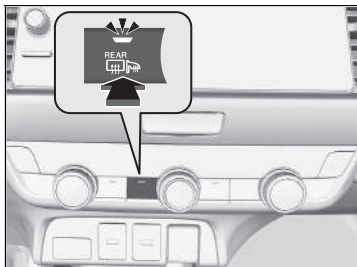

Pulse el botón de la luneta térmica/retrovisores térmicos para desempañar la luneta y los retrovisores con el modo de alimentación en la posición de CONTACTO.

La luneta térmica y los retrovisores térmicos se desactivan automáticamente transcurridos de 10 a 30 minutos, en función de la temperatura exterior. Sin embargo, si la temperatura exterior es de 0 °C o inferior, no se desconecta automáticamente.

☒ Botón de los retrovisores térmicos/luneta térmica

Este sistema consume mucha energía, así que apáguelo en cuanto se haya desempañado la luneta. Además, no utilice el sistema durante mucho tiempo mientras el sistema de alimentación esté parado. Esto podría reducir la carga de la batería de 12 voltios y dificultar la activación del sistema de alimentación.

Cuando el modo de alimentación se coloca en la posición de CONTACTO y la temperatura exterior es inferior a 5 °C, el retrovisor térmico puede activarse automáticamente durante 10 minutos.

Control de brillo

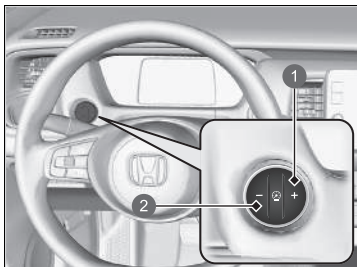

- 1 Botón
- 2 Botón

El brillo de los indicadores se ajusta automáticamente en función de la iluminación ambiental.

- Si hay poca luz ambiental, la iluminación se oscurece.
- Si hay mucha luz ambiental, la iluminación es más brillante.

■ Ajuste manual del brillo

Puede utilizar el botón o para ajustar el brillo del panel de instrumentos.

Más brillo: pulse el botón .

Menos brillo: pulse el botón .

- Puede cambiar el ajuste aunque haya mucha luz ambiental, pero el brillo de los indicadores no variará.

■ Testigo de nivel de brillo

El nivel de brillo se muestra en la pantalla según lo va ajustando.

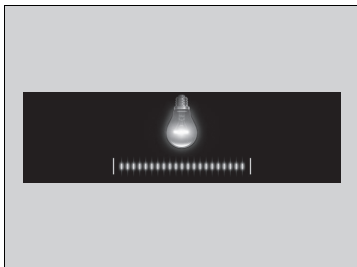

» Control de brillo

Varios segundos después de haber ajustado el brillo, regresará a la pantalla anterior.

Ajuste del volante

La altura del volante y su distancia respecto al cuerpo del conductor se pueden ajustar de modo que se pueda agarrar el volante cómodamente con una postura de conducción adecuada.

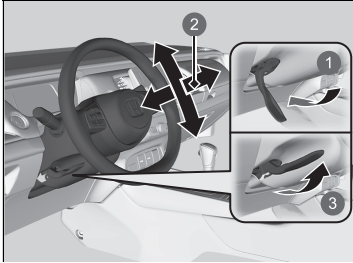

- ❶ Apertura
- ❷ Ajuste
- ❸ Bloquear

1. Empuje la palanca de ajuste del volante hacia abajo.
 - La palanca de ajuste del volante se encuentra en la parte inferior izquierda de la columna de dirección.
2. Ajuste el volante hacia arriba o hacia abajo, hacia dentro o hacia fuera.
 - Asegúrese de que puede ver los indicadores y testigos del panel de instrumentos.
3. Tire de la palanca de ajuste del volante hacia arriba para bloquear el volante en la posición deseada.
 - Después de ajustar la posición, asegúrese de bloquear firmemente el volante en la posición tratando de moverlo hacia arriba, hacia abajo, hacia dentro y hacia fuera.

⚠ Ajuste del volante

⚠ ADVERTENCIA

El ajuste de la posición del volante con el vehículo en marcha puede causar la pérdida de control del vehículo y lesiones graves en caso de colisión.

Ajuste el volante solamente cuando el vehículo esté detenido.

Retrovisor interior

Ajuste el ángulo del retrovisor desde el asiento del conductor, cuando esté sentado en la posición de conducción correcta.

Retrovisor con posiciones diurnas y nocturnas

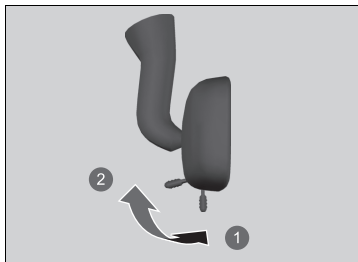

- 1 Posición nocturna
- 2 Posición diurna

Dé la vuelta a la lengüeta para cambiar la posición. La posición nocturna contribuye a reducir el resplandor de los faros de los vehículos posteriores después del crepúsculo.

» Ajuste de los retrovisores

Mantenga los retrovisores interiores y exteriores limpios y ajustados para tener una buena visibilidad.

Ajuste los retrovisores antes de iniciar la marcha.

» **Asientos delanteros** P. 211

Retrovisores eléctricos

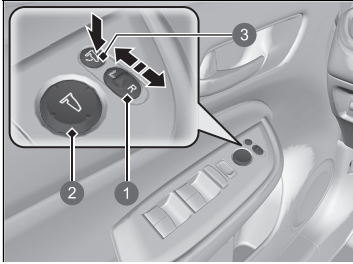

- 1 Interruptor de selección
- 2 Interruptor de ajuste
- 3 Botón de plegado*

Puede ajustar los retrovisores con el modo de alimentación en la posición de CONTACTO.

■ Ajuste de posición de los retrovisores

Interruptor de selección L/R: seleccione el retrovisor izquierdo o derecho. Después de ajustar el retrovisor, deje el interruptor en la posición central.

■ Interruptor de ajuste de posición del retrovisor:

pulse el interruptor hacia la izquierda, derecha, arriba o abajo para mover el retrovisor.

■ Retrovisores plegables*

Pulse el botón de plegado para plegar y desplegar los retrovisores.

* No disponible en todos los modelos

■ Función de plegado automático de los retrovisores*

■ Plegado de los retrovisores

Pulse el botón de bloqueo del mando a distancia de acceso sin llave o toque el botón de bloqueo* de cualquier puerta.

- Los espejos comenzarán a plegarse de forma automática.

■ Desplegado de los retrovisores

Desbloquee todas las puertas y el portón trasero con el mando a distancia sin llave o con el sistema de acceso sin llave*. Abra la puerta del conductor.

- Los espejos comenzarán a desplegarse de forma automática.

►► Función de plegado automático de los retrovisores*

No se puede activar automáticamente el desplegado automático si se han plegado con el botón de plegado correspondiente.

Modelos con sistema de sonido con pantalla

Puede activar y desactivar la función de plegado automático del espejo retrovisor.

🔧 Instrucciones de personalización de los ajustes del vehículo P. 352

Los retrovisores exteriores no se plegarán automáticamente al activar el bloqueo desde el interior del vehículo con la lengüeta de bloqueo o el interruptor de bloqueo centralizado de puertas.

Asientos delanteros

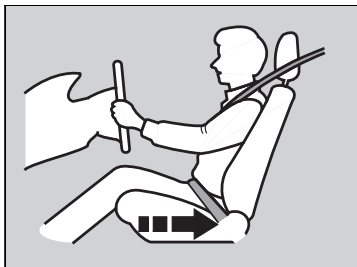

Para dejar espacio suficiente, debe moverse hacia atrás.

Ajuste el asiento del conductor en la posición más retrasada posible, que le permita mantener el control total del vehículo. Deberá poder sentarse con la espalda recta bien apoyada en el respaldo y pisar adecuadamente los pedales, sin tener que inclinarse hacia delante, y agarrar el volante con comodidad. El asiento del pasajero se deberá ajustar de forma similar, para que permanezca lo más alejado posible del airbag delantero situado en el salpicadero.

» Ajuste de los asientos

⚠ ADVERTENCIA

Sentarse demasiado cerca del airbag delantero puede causar lesiones graves e incluso mortales si se inflan los airbags delanteros.

Siéntese siempre lo más alejado posible de los airbags delanteros, pero no pierda el control del vehículo.

Además del ajuste de los asientos, puede ajustar el volante arriba y abajo, hacia dentro y hacia fuera. Deje como mínimo 25 cm entre el centro del volante y el tórax.

Realice siempre los ajustes de los asientos antes de iniciar la marcha.

■ Ajuste de las posiciones de los asientos

■ Ajuste del asiento manual delantero

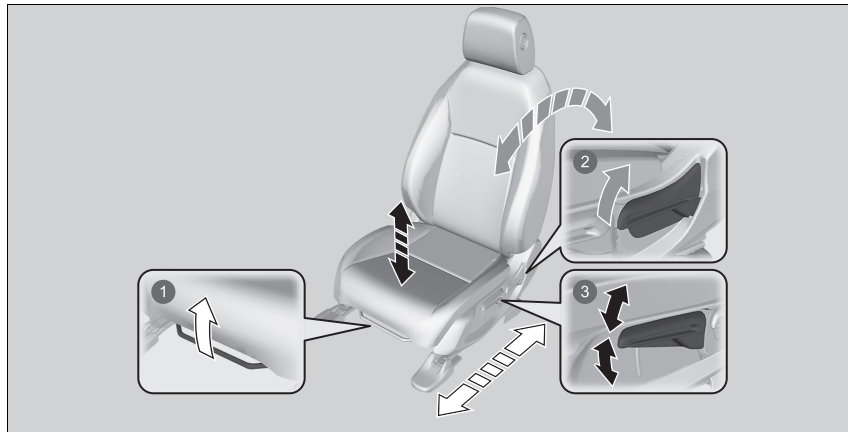

1 Ajuste de la posición horizontal

Tire hacia arriba de la barra para mover el asiento y suéltela.

2 Ajuste de la inclinación del respaldo

Tire de la palanca hacia arriba para cambiar el ángulo.

3 Ajuste de altura (solo en el lado del conductor)

Tire hacia arriba o empuje hacia abajo la palanca para subir o bajar el asiento.

►► Ajuste del asiento manual delantero

Una vez ajustado correctamente el asiento, empujelo hacia delante y hacia atrás para asegurarse de que está fijo en la posición deseada.

Ajuste de los respaldos

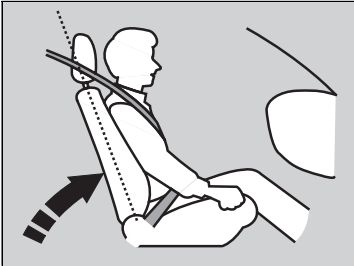

Ajuste el respaldo del conductor a una posición recta que le resulte cómoda, dejando una amplia separación entre el tórax y la tapa del airbag del centro del volante.

El acompañante del asiento delantero deberá ajustar su respaldo en una posición recta que le resulte cómoda.

Si se inclina el respaldo de forma que la parte del hombro del cinturón de seguridad no quede ajustada al tórax de los ocupantes, se reduce la capacidad de protección del mismo. Además, aumenta la posibilidad de deslizarse por debajo del cinturón de seguridad en caso de colisión y de sufrir lesiones graves. Cuanto más inclinado está el respaldo, mayor es el riesgo de sufrir lesiones.

▶▶ Ajuste de los respaldos

⚠ ADVERTENCIA

Circular con el respaldo demasiado inclinado puede causar lesiones graves o mortales en caso de colisión.

Ajuste el respaldo en posición recta y apoye bien la espalda en el mismo.

No ponga cojines ni otros objetos entre el respaldo y la espalda.

Si lo hace, puede entorpecer el funcionamiento del cinturón de seguridad o del airbag.

Si no puede adoptar una postura lo bastante alejada del volante y que le permita llegar a los mandos del vehículo, se recomienda que se plantee la posibilidad de utilizar equipamiento adaptativo.

Asientos traseros

Plegado de los asientos traseros

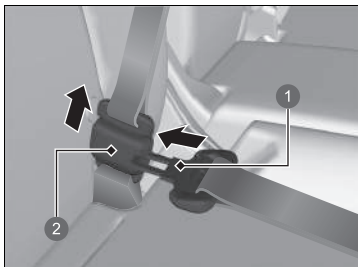

- 1 Hebilla
- 2 Enganche de anclaje

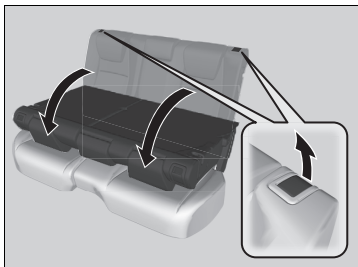

1. Primero, guarde el cinturón de seguridad central. Introduzca la hebilla en la ranura del costado del enganche de anclaje.
2. Retraiga el cinturón de seguridad hacia el soporte del techo.
 - ❏ **Cinturón de seguridad con anclaje desmontable** P. 51
3. Baje el reposacabezas del asiento trasero a su posición más baja.

4. Tire de la palanca de apertura y pliegue el asiento.

►► Plegado de los asientos traseros

⚠ ADVERTENCIA

Asegúrese de que los respaldos estén bien trabados antes de conducir.

Los respaldos traseros se pueden plegar para llevar elementos más voluminosos en el maletero.

Al volver a colocar el respaldo en su posición original, empújelo firmemente. Además, asegúrese de que todos los cinturones de seguridad diagonales traseros estén enfrente del respaldo.

Asegúrese de que todos los objetos del maletero o los objetos que sobresalen a través de la abertura en los asientos traseros están bien sujetos. Los objetos sueltos pueden salir despedidos hacia delante si se frena bruscamente.

Despliegue del asiento trasero

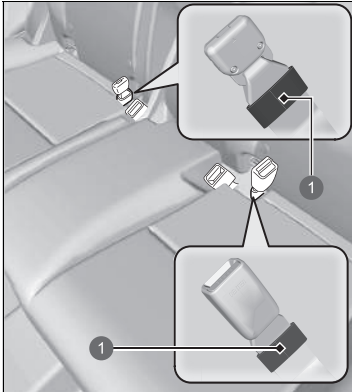

1 Orificio

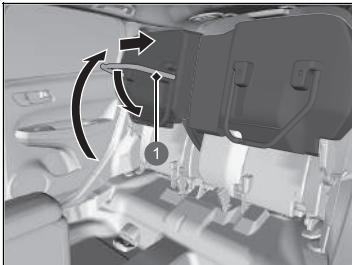

1 Pata del asiento

Levante por separado los cojines izquierdo y derecho de los asientos traseros para dejar espacio para el equipaje.

Levantamiento del cojín de los asientos

1. Asegúrese de que los enganches del cinturón de seguridad estén encajados en los orificios del asiento.

2. Levante el cojín del asiento trasero.
3. Pliegue la pata del asiento mientras empuja el cojín del asiento con firmeza contra el respaldo para bloquearlo.

Despliegue del asiento trasero

Después de plegar el asiento hacia arriba, o colocarlo en la posición original, asegúrese de que el asiento está bien firme balanceándolo hacia delante y atrás.

Compruebe si hay elementos en el asiento antes de levantar el cojín del asiento. Compruebe si existen obstáculos alrededor de la guía del suelo antes de colocar el asiento hacia atrás en la posición original.

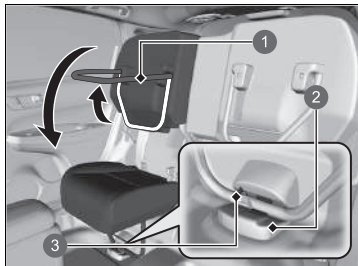

- 1 Pata del asiento
- 2 Guía del suelo
- 3 Enganche

■ Cómo colocar el asiento en la posición original

1. Mantenga el cojín del asiento en la posición vertical y levante la pata del asiento por completo.
 - El cojín del asiento puede caerse abruptamente una vez que levante la pata del asiento.
2. Baje lentamente el cojín del asiento y fije la pata del asiento en la guía del suelo.
 - Se puede ver un enganche cuando se ajusta la pata correctamente.

Adopte una postura adecuada

Después de que todos los ocupantes hayan ajustado sus asientos y reposacabezas, y se hayan abrochado los cinturones de seguridad, es fundamental que continúen sentados con la espalda recta bien apoyada en el respaldo y los pies en el suelo hasta que el vehículo esté estacionado en un lugar seguro con el modo de alimentación apagado.

Sentarse incorrectamente puede incrementar las posibilidades de que se produzcan lesiones en caso de colisión. Por ejemplo, si un ocupante se agacha, se tumba, se gira hacia los lados, se sienta hacia delante, se inclina hacia adelante o hacia los lados o levanta uno o los dos pies del suelo, aumentan en gran medida las posibilidades de que sufra lesiones en caso de colisión.

Además, un ocupante colocado incorrectamente en el asiento delantero puede sufrir lesiones graves o mortales en caso de colisión al golpearse con partes interiores del vehículo o por el impacto del airbag al inflarse.

▶▶ Adopte una postura adecuada

⚠ ADVERTENCIA

Sentarse incorrectamente o con una mala postura puede causar lesiones graves o mortales en caso de colisión.

Siéntese siempre con la espalda recta y bien apoyada en el respaldo y los pies en el suelo.

Reposacabezas

El vehículo está equipado con reposacabezas en todos los asientos.

Ajuste de los reposacabezas delanteros

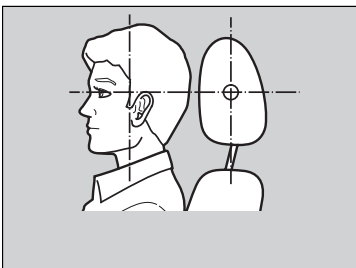

Los reposacabezas resultan más efectivos para evitar el llamado efecto latigazo y otras lesiones por impacto trasero cuando la parte central posterior de la cabeza del ocupante está a la altura del centro del reposacabezas. La parte superior de las orejas del ocupante deberá quedar a la altura del centro del reposacabezas.

Sitúe la cabeza en el centro del reposacabezas.

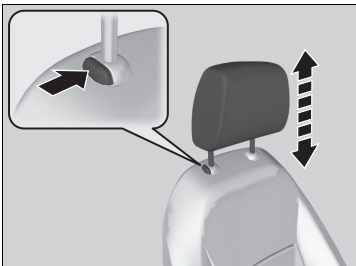

Para elevar el reposacabezas:

Tire de él hacia arriba.

Para bajar el reposacabezas:

Empújelo hacia abajo mientras pulsa el botón de apertura.

► Ajuste de los reposacabezas delanteros

⚠ ADVERTENCIA

La incorrecta colocación de los reposacabezas reduce su efectividad e incrementa las posibilidades de que se produzcan lesiones graves en caso de colisión.

Asegúrese de que los reposacabezas estén en su sitio y colocados correctamente antes de iniciar la marcha.

Para que el sistema de reposacabezas funcione correctamente:

- No cuelgue objetos en los reposacabezas o sus patas.
- No coloque objetos entre un ocupante y el respaldo.
- Coloque los reposacabezas en la posición adecuada.

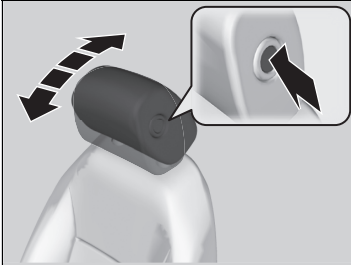

Para inclinar el reposacabezas hacia delante:

Empuje desde su parte trasera hacia delante.

Para inclinar el reposacabezas hacia atrás:

Empújelo hacia atrás mientras pulsa el botón de apertura situado en el lateral del reposacabezas.

■ Cambio de posición del reposacabezas del asiento trasero

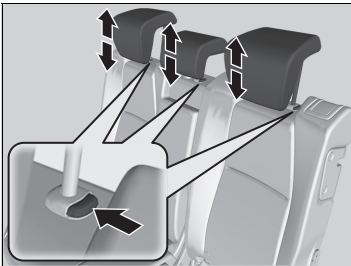

Los pasajeros que ocupen los asientos traseros deberán ajustar los reposacabezas a una altura apropiada antes de que el vehículo inicie la marcha.

Para elevar el reposacabezas:

Tire de él hacia arriba.

Para bajar el reposacabezas:

Empújelo hacia abajo mientras pulsa el botón de apertura.

☒ Cambio de posición del reposacabezas del asiento trasero

Si utiliza el reposacabezas del asiento trasero, tire de él hacia arriba y póngalo en su posición más elevada. No lo utilice en cualquier posición inferior.



■ Extracción y nuevo montaje de los reposacabezas

Los reposacabezas se pueden extraer para su limpieza o reparación.

Para extraer el reposacabezas:

Tire del reposacabezas hacia arriba hasta el tope. A continuación, pulse el botón de liberación, tire del reposacabezas hacia arriba y sáquelo.

Para volver a montar el reposacabezas:

Introduzca las patas en su sitio y ajuste el reposacabezas a la altura correcta mientras pulsa el botón de liberación. Tire hacia arriba del reposacabezas para asegurarse de que está bloqueado.

►► Extracción y nuevo montaje de los reposacabezas

ADVERTENCIA

La falta de reposacabezas o su instalación incorrecta en los asientos puede causar lesiones graves en caso de accidente.

Asegúrese de montar de nuevo los reposacabezas antes de iniciar la marcha.

Para desmontar e instalar el reposacabezas trasero, incline el respaldo ligeramente hacia delante, ya que el espacio entre el techo y el respaldo del asiento es limitado.

Reposabrazos

■ Uso del reposabrazos delantero

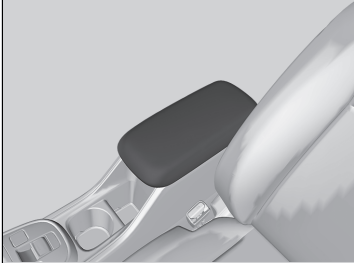

La tapa de la consola se puede usar como reposabrazos.

Luces interiores

Interruptores de las luces interiores

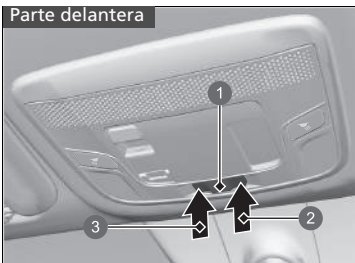

- 1 Posición de puerta activada
- 2 Encendido
- 3 Apagado

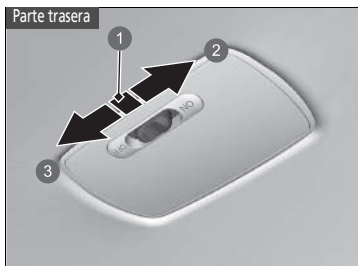

- 1 Posición de puerta activada
- 2 ON (encendido)
- 3 OFF (apagado)

■ Encendido

Las luces interiores se encienden independientemente de si las puertas están abiertas o cerradas.

■ Posición de puerta activada

Las luces interiores se encienden en las situaciones siguientes:

- Cuando alguna de las puertas está abierta.
- Al desbloquear la puerta del conductor.
- Cuando el modo de alimentación se fija en la posición de VEHÍCULO APAGADO (BLOQUEO).

■ Apagado

Las luces interiores permanecen apagadas independientemente de si las puertas están abiertas o cerradas.

» Interruptores de las luces interiores

En la posición de puertas activadas, las luces interiores reducen su intensidad hasta apagarse 30 segundos después de haber cerrado las puertas.

Las luces se apagan unos 30 segundos después en las situaciones siguientes:

- Cuando se desbloquea la puerta del conductor pero no se abre.
- Cuando se pasa el modo de alimentación a VEHÍCULO APAGADO (BLOQUEO) pero no se abre ninguna puerta.

Puede ajustar el tiempo de atenuación de las luces interiores.

Modelos con sistema de sonido con pantalla en color

» **Configuración** * P. 154

Modelos con sistema de sonido con pantalla

» **Instrucciones de personalización de los ajustes del vehículo** P. 352

Las luces interiores se apagan inmediatamente en las siguientes situaciones:

- Cuando se bloquea la puerta del conductor.
- Cuando se cierra la puerta del conductor en el modo ACCESORIOS.
- Cuando el modo de alimentación está en la posición de CONTACTO.

Si se deja abierta alguna de las puertas en el modo VEHÍCULO APAGADO (BLOQUEO), las luces interiores se apagarán transcurridos 15 minutos aproximadamente.

Para evitar que la batería se agote, no deje encendida la luz interior durante mucho tiempo con el sistema de alimentación apagado.

■ Luces de lectura

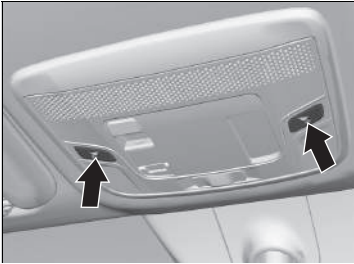

■ Asiento delantero

Las luces de lectura se pueden encender y apagar pulsando los botones.

■ Luces del maletero

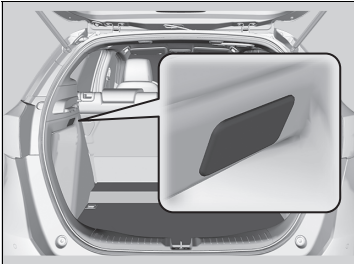

Las luces se encienden al abrir el portón trasero.

☒ Luces de lectura

Cuando el interruptor de las luces interiores delanteras está en la posición de activación con las puertas y alguna de las puertas está abierta, la luz de lectura no se apagará al pulsar los botones.

Elementos de almacenamiento

■ Guanterera

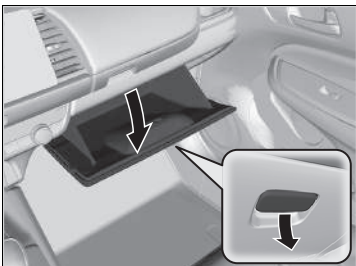

Accione la manecilla para abrir la guantera.

■ Guanterera superior

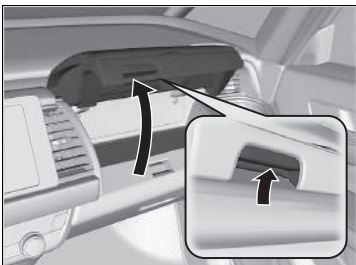

Accione la manecilla para abrir la guantera superior.

☒ Guanterera

⚠ ADVERTENCIA

La guantera abierta puede causar graves lesiones al acompañante en caso de colisión, aunque este viaje con el cinturón de seguridad puesto.

Mantenga siempre cerrada la guantera mientras circula.

☒ Guanterera superior

⚠ ADVERTENCIA

La guantera superior abierta puede causar graves lesiones al pasajero en caso de colisión, aunque este viaje con el cinturón de seguridad puesto.

Mantenga siempre la guantera superior cerrada mientras conduce.

■ Caja de la consola

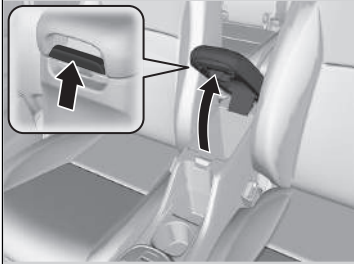

Accione la manecilla para abrir la caja de la consola.

Portabebidas

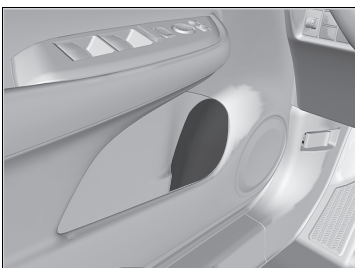
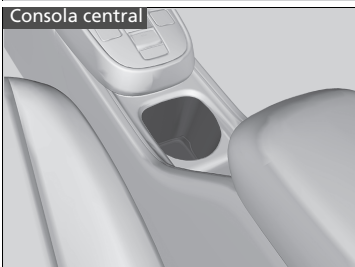

■ Portabebidas de los asientos delanteros

Se encuentran en ambos paneles delanteros.

Se encuentran en la consola, entre los asientos delanteros.

■ Portabebidas de las puertas delanteras

Están ubicados en los laterales de las puertas delanteras.

»» Portabebidas

AVISO

Los líquidos derramados pueden dañar la tapicería, la moqueta y los componentes eléctricos del habitáculo.

Tenga cuidado al utilizar los portabebidas. Los líquidos calientes pueden causarle quemaduras.

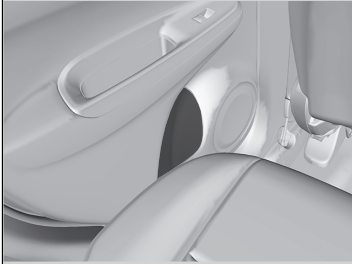

■ Portabebidas de las puertas traseras

Están ubicados en los laterales de las puertas traseras.

■ Colgador para ropa

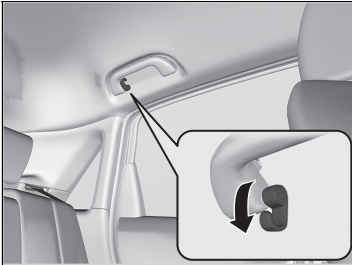

Hay colgadores para ropa en el asidero trasero del lado del conductor. Tire de él hacia abajo para usarlo.

▣ Colgador para ropa

Los colgadores para ropa no están diseñados para sujetar objetos grandes ni pesados.

■ Anclajes de amarre

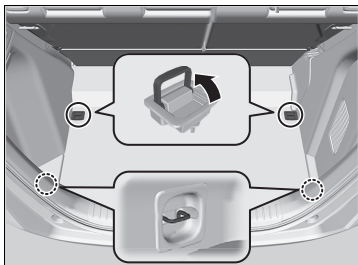

Los anclajes de amarre en el piso del maletero se pueden utilizar para instalar una red para sujetar objetos.

■ Gancho para el equipaje

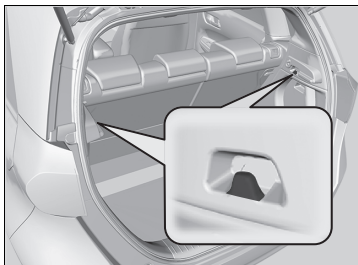

El gancho para el equipaje del maletero se puede usar para colgar objetos ligeros.

»» Anclajes de amarre

No permita que nadie acceda a los elementos en el maletero mientras conduce. Los objetos sueltos pueden causar lesiones si se frena bruscamente.

»» Gancho para el equipaje

AVISO

No cuelgue objetos grandes ni de más de 3 kg en el gancho para el equipaje lateral. Colgar objetos pesados o grandes puede dañar el gancho.

■ Compartimento del piso del maletero

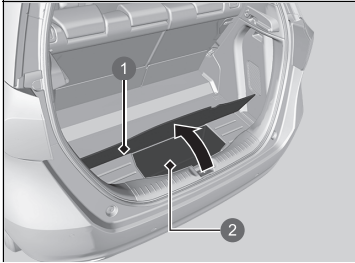

Levante la tapa del piso del maletero.

- ① Tapa del suelo
- ② Compartimento del piso del maletero

■ Cubierta del maletero

La cubierta del maletero se puede retirar para darle más espacio al maletero.

■ Para retirar la cubierta del maletero

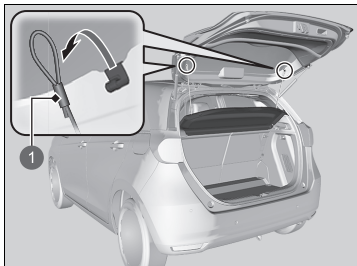

1 Cinta

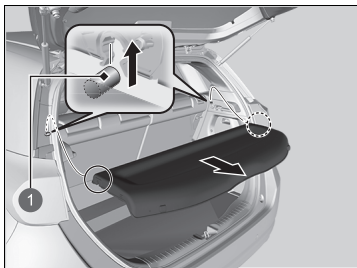

1 Varilla de apoyo

1. Abra el portón trasero.
2. Desmonte la cinta a cada lado del portón trasero.

3. Desenganche las varillas de apoyo y, a continuación, retire la cubierta del maletero.

Invierta este procedimiento para volver a instalar la cubierta del maletero.

Tras instalar la cubierta del maletero, asegúrese de que está bien acoplada.

☒ Cubierta del maletero

No coloque objetos sobre la cubierta del maletero ni apile objetos de modo que sobresalgan por encima del respaldo de los asientos traseros. Podrían obstaculizar el campo de visión y salir despedidos por el vehículo en caso de producirse una colisión o un frenado brusco.

No ejerza demasiada presión sobre la cubierta, como apoyarse sobre ella para coger un elemento.

Otros elementos auxiliares interiores

■ Toma de corriente para accesorios

Las tomas de corriente para accesorios pueden usarse cuando el modo de alimentación está en la posición de ACCESORIOS o de CONTACTO.



■ Panel de la consola

Abra la tapa para utilizarla.

■ Volante calefactado*

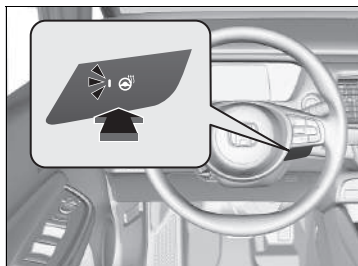

El modo de alimentación debe estar en la posición de CONTACTO para poder utilizar el volante calefactado.

Pulse el botón del lado derecho del volante.

Cuando se alcance una temperatura agradable, pulse el botón de nuevo para desactivarlo.

El volante calefactado estará desactivado siempre que encienda el sistema de alimentación, aunque lo hubiera activado la última vez que utilizó el vehículo.

☒ Toma de corriente para accesorios

AVISO

No introduzca elementos como encendedores de cigarrillos para vehículos. Puede sobrecalentar la toma de corriente.

La toma de corriente para accesorios está diseñada para proporcionar tensión a dispositivos de 12 voltios CC con una potencia nominal máxima de 180 vatios (15 amperios).

Para evitar la descarga de la batería de 12 voltios, utilice la toma de alimentación únicamente con el sistema de alimentación encendido.

Cuando no se esté usando la toma de corriente, cierre la tapa para evitar la entrada de pequeños objetos extraños.

☒ Volante calefactado*

No utilice el volante calefactado de forma continua con el sistema de alimentación apagado. En tales condiciones, la batería de 12 voltios puede debilitarse, lo que hace difícil activar el sistema de alimentación.

* No disponible en todos los modelos

■ Calefacción de los asientos delanteros*



El modo de alimentación debe ser CONTACTO para poder utilizar la calefacción de los asientos.

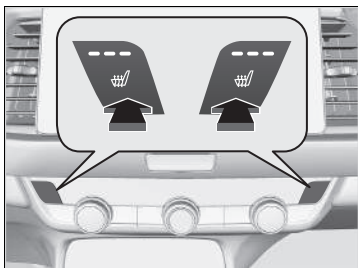

Pulse el botón de calefacción de los asientos:

Una vez: posición alta HI (tres testigos encendidos)

Dos veces: posición media MID (dos testigos encendidos)

Tres veces: posición baja LO (un testigo encendido)

Cuatro veces: posición apagada OFF (ningún testigo encendido)

Cuando el modo de alimentación está en la posición de CONTACTO después de que se apague, se mantiene el ajuste anterior de calefacción de los asientos.

☒ Calefacción de los asientos delanteros*

⚠ ADVERTENCIA

Es posible sufrir quemaduras al utilizar la calefacción de los asientos.

Las personas con sensibilidad térmica reducida (por ejemplo, personas que sufran de diabetes, lesiones del sistema nervioso en extremidades inferiores o parálisis) o con la piel sensible no deberán utilizar la calefacción de los asientos.

No utilice la calefacción de los asientos, ni siquiera en la posición LO con el sistema de alimentación apagado. En tales condiciones, la batería de 12 voltios puede debilitarse, lo que hace difícil activar el sistema de alimentación.

Después de un tiempo determinado, el ajuste de la potencia de la calefacción de los asientos se reduce automáticamente un nivel cada vez hasta que se apaga. El tiempo transcurrido varía en función del entorno interior.

Uso del control de climatización automático

El climatizador automático mantiene la temperatura interior seleccionada. El sistema también selecciona la mezcla adecuada de aire caliente o frío que subirá o bajará lo más rápidamente posible la temperatura interior como desee.

Use el sistema con el sistema de alimentación en la posición de CONTACTO.

1. Pulse el botón **AUTO**.
2. Ajuste la temperatura interior con el mando de control de la temperatura.
3. Pulse el botón **ON/OFF** (encendido/apagado) para cancelar.

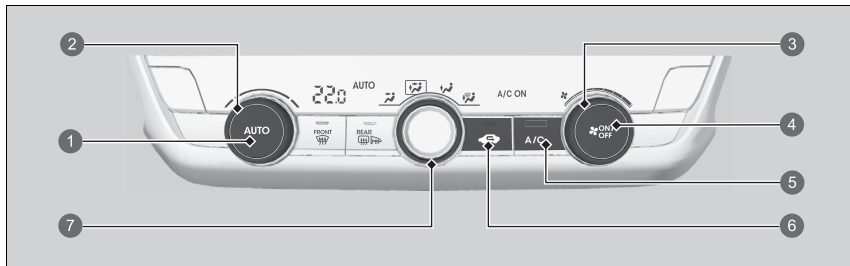

- 1 Botón **AUTO***1
- 2 Mando de temperatura*1
- 3 Mando de control del ventilador*1
- 4 Botón **ON/OFF***1
- 5 Botón **A/C** (aire acondicionado)*1
- 6 Botón de recirculación*1
- 7 Mando de control MODE
 - Sale aire por las salidas de aire del salpicadero.
 - Sale aire por las salidas de aire del suelo y del salpicadero
 - Sale aire por las salidas de aire del suelo
 - Sale aire por las salidas de aire del suelo y del parabrisas térmico

*1: Se muestran los modelos de conducción a la izquierda. Para los modelos de conducción a la derecha, estos botones se encuentran en el lado simétricamente opuesto al del modelo de conducción a la izquierda.

Uso del control de climatización automático

Si se pulsa algún botón cuando se está utilizando el climatizador en la posición de automático, tendrá prioridad la función correspondiente al botón pulsado.

El testigo **AUTO** se apagará, pero las funciones no relacionadas con el botón pulsado seguirán controlándose automáticamente.

Para evitar que entre aire frío del exterior, es posible que el ventilador no arranque inmediatamente al pulsar el botón **AUTO**.

Si el interior está muy caliente, puede enfriarlo más rápidamente abriendo parcialmente las ventanas, seleccionando el modo automático en el sistema y ajustando la temperatura más baja. Cambie el modo de aire al modo de recirculación hasta que baje la temperatura.

Al ajustar la temperatura en el límite máximo o mínimo, aparece en la pantalla **Lo** (bajo) o **Hi** (alto).

Al pulsar el botón **ON/OFF**, se activa o desactiva el climatizador. Al activarse, el sistema regresa a su última selección.

Cuando el modo de ahorro de consumo ECON está activo, el climatizador puede tener un menor rendimiento.

El rendimiento del sistema de control de climatización puede ser más bajo de lo normal si el nivel de la batería de alta tensión es bajo.

■ Cambio entre los modos de recirculación y de aire exterior

Pulse el botón  (recirculación) y cambie el modo en función de las condiciones ambientales.

Modo de recirculación (testigo encendido): recircula el aire del interior del vehículo a través del sistema.

Modo de aire exterior (testigo apagado): mantiene la ventilación del exterior. En situaciones normales, mantenga el sistema en modo de aire exterior.

■ Deshielo de parabrisas y ventanillas

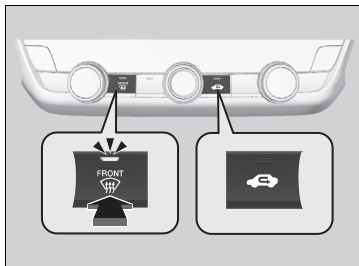

Al pulsar el botón  (desempañado del parabrisas) se activa el sistema de aire acondicionado y el sistema cambia automáticamente al modo de aire exterior.

Pulse el botón  de nuevo para desconectarlo; el sistema regresará a los ajustes anteriores.

■ Para deshelar los cristales rápidamente

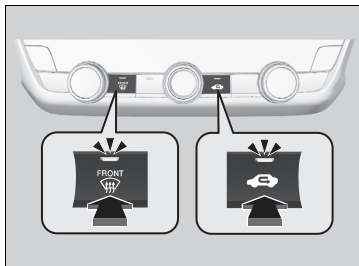

1. Pulse el botón  (testigo encendido).
2. Pulse el botón  (testigo encendido).

►► Deshielo de parabrisas y ventanillas

Por su seguridad, compruebe que tenga una buena visibilidad a través de todas las ventanillas antes de iniciar la marcha.

No ajuste la temperatura cerca del límite superior o inferior. Cuando el aire frío entra en contacto con el parabrisas, el exterior del parabrisas se puede empañar.

►► Para deshelar los cristales rápidamente

Tras deshelar los cristales, cambie al modo de aire exterior. Si mantiene el sistema en modo de recirculación, se pueden empañar los cristales por la humedad. Esto reduce la visibilidad.

Sensores de control de climatización automático

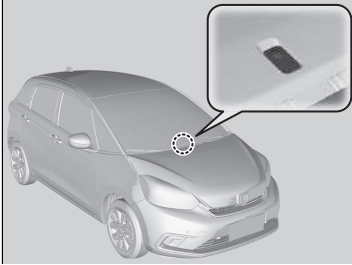

El sistema automático de climatización cuenta con diferentes sensores. No los tape ni vierta líquidos sobre ellos.



Funciones

Este capítulo describe el funcionamiento de funciones tecnológicas.

Sistema de sonido	238
Sistema de sonido con pantalla en color	241
Sistema de sonido con pantalla	285
Mensajes de error del sistema de sonido ...	377
Información general sobre el sistema de sonido	379
Llamada de emergencia (eCall)	386

Información acerca del sistema de sonido

El sistema de sonido incorpora radio FM/AM y servicio de radiodifusión de audio digital (DAB). También puede reproducir memorias USB y dispositivos iPod, iPhone, *Bluetooth*® y smartphones.

Puede controlar el sistema de sonido desde los botones y mandos del panel, desde los botones de control remoto situados en el volante o desde los iconos de la interfaz de la pantalla táctil*.

Modelos con sistema de sonido con pantalla en color



- 1 Botones de control remoto
- 2 iPod
- 3 Unidad de memoria USB

Información acerca del sistema de sonido

iPod, iPhone y iTunes son marcas registradas de Apple Inc.

Modelos con sistema de sonido con pantalla

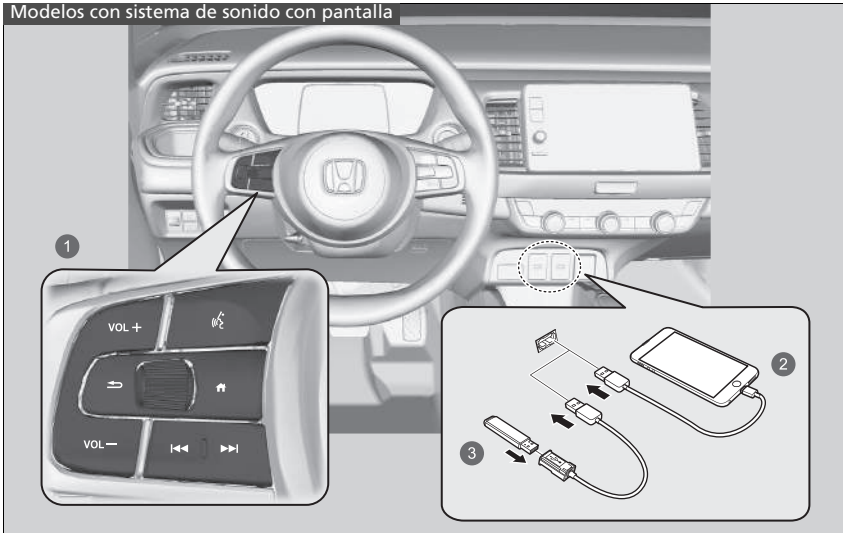

- ❶ Botones de control remoto
- ❷ iPod
- ❸ Unidad de memoria USB

Protección antirrobo del sistema de sonido

El sistema de sonido se desactiva cuando se desconecta de la fuente de alimentación, por ejemplo, al desconectar la batería de 12 voltios o cuando se agota. En determinadas condiciones, el sistema puede mostrar una pantalla para introducir un código. Si esto ocurre, reactive el sistema de sonido.

■ Reactivación del sistema de sonido

1. Ajuste el modo de alimentación a la posición de CONTACTO.
2. Encienda el sistema de sonido.
3. Mantenga pulsado el botón de encendido del sistema de sonido durante más de dos segundos.
 - El sistema de sonido se reactiva cuando la unidad de control de sonido establece la conexión con la unidad de control del vehículo. Si la unidad de control no reconoce la unidad de sonido, diríjase a un concesionario para que revisen la unidad de sonido.

Funcionamiento básico

Función del sistema de sonido

Para usar el sistema de sonido, el modo de alimentación debe estar en la posición de ACCESORIOS o CONTACTO.

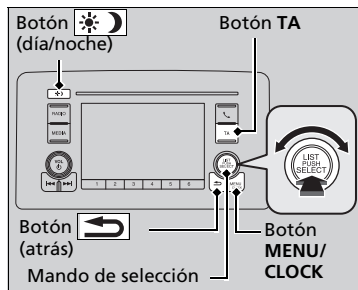

Use el mando de selección o el botón **MENU/CLOCK** para acceder a algunas funciones de sonido.

Pulse para alternar entre la visualización normal y ampliada de algunas funciones.

Mando de selección: gírelo a la izquierda o a la derecha para desplazarse por las opciones disponibles. Pulse para confirmar la selección.

Botón MENU/CLOCK: púselo para seleccionar cualquier modo.

Entre las opciones disponibles se encuentran los modos de fondo, visualización, reloj, configuración del idioma y reproducción. Las opciones del modo de reproducción incluyen escanear, aleatorio, repetir, etc.

Botón (atrás): púselo para volver a la pantalla anterior.

Botón TA: púselo para activar la emisora TA.

Botón (día/noche): púselo para cambiar el brillo de la pantalla de audio/información.

Pulse el botón y, a continuación, ajuste el brillo con .

- ▶ Cada vez que pulse el botón , el modo cambia entre el modo de día, el modo de noche y el modo apagado.

⌘ Sistema de sonido con pantalla en color

Estas indicaciones muestran cómo utilizar el mando de selección.

Gire para seleccionar.

Pulse para confirmar.

Elementos del menú

- ▶ **Ajuste reloj** P. 166
- ▶ **Configuración del fondo de pantalla** P. 246
- ▶ **Ajuste del sonido** P. 248
- ▶ **Configuración de pantalla** P. 249
- ▶ **Funciones configurables** P. 265

Pulse el botón del volante para cambiar los ajustes de sonido.

- ▶ **Controles remotos de sonido** P. 243

■ Puerto USB

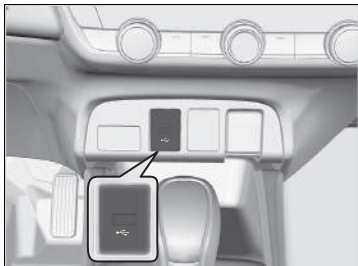

El puerto USB (1,0 A) se utiliza para reproducir los archivos de sonido de una memoria USB, conectar un teléfono móvil y cargar dispositivos.

☒ Puerto USB

- No deje el iPod o la unidad de memoria USB en el vehículo. La luz directa del sol y las altas temperaturas podrían dañarlos.
- Le recomendamos que use un cable USB si inserta una unidad de memoria USB en el puerto USB.
- No conecte su iPod o unidad de memoria USB con un concentrador.
- No use un dispositivo como un lector de tarjetas o un disco duro, ya que el dispositivo o los archivos podrían resultar dañados.
- Se recomienda realizar una copia de seguridad de los datos antes de utilizar el dispositivo en el vehículo.
- Los mensajes de pantalla pueden ser diferentes en función del modelo de dispositivo y la versión del software.

En algunas condiciones, un dispositivo conectado al puerto podría generar ruido en la radio que esté escuchando.

■ Controles remotos de sonido

Permite manejar el sistema de sonido durante la conducción.

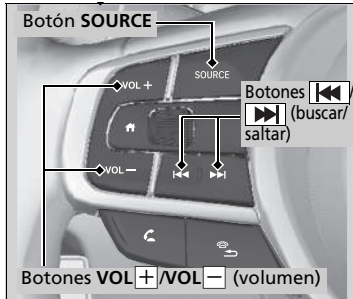

Botón SOURCE

Alterna entre los modos de audio en el siguiente orden:

FM1 → FM2 → DAB1 → DAB2 → LW →
AM (MW) → USB/iPod → Bluetooth® Audio

Botones VOL+ /VOL- (volumen)

Pulse VOL+: para aumentar el volumen.

Pulse VOL-: para disminuir el volumen.

Botones (buscar/saltar)

- Cuando se escucha la radio

Pulse para seleccionar la siguiente emisora presintonizada.

Pulse para seleccionar la anterior emisora presintonizada.

Mantenga pulsado para seleccionar la siguiente emisora con una señal potente.

Mantenga pulsado para seleccionar la anterior emisora con una señal potente.

- Al escuchar un iPod, unidad de memoria USB o audio por Bluetooth®

Pulse para saltar a la siguiente canción.

Pulse para volver al principio de la canción actual o a la anterior.

- Al escuchar una unidad de memoria USB o Bluetooth® Audio

Mantenga pulsado para saltar a la siguiente carpeta o grupo.

Mantenga pulsado para volver a la carpeta o grupo anteriores.

☒ Controles remotos de sonido

Algunos modos solo aparecen cuando se utiliza el dispositivo o medio adecuado.

Según el dispositivo Bluetooth® que se conecte, es posible que algunas funciones no estén disponibles.

Pantalla de audio/información

Muestra el estado del sonido y del fondo de pantalla. Desde esta pantalla, puede acceder a varias opciones de configuración.

■ Cambio de la pantalla

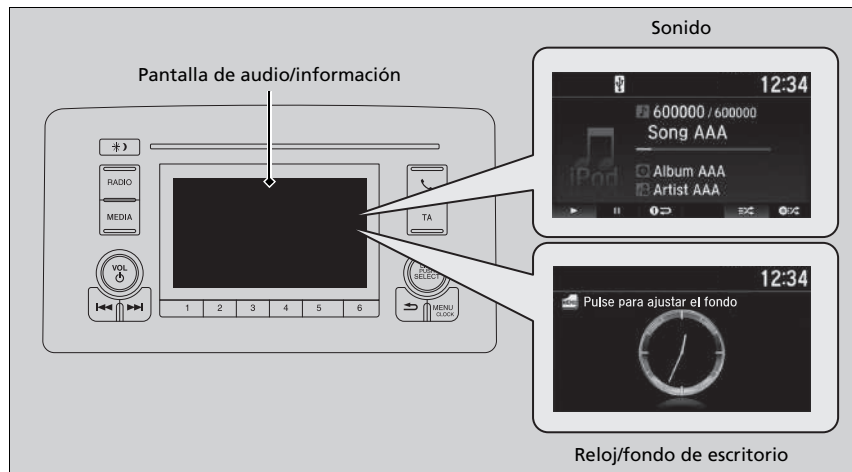







■ Sonido

Muestra la información de sonido actual.

■ Reloj/fondo de escritorio

Muestra una pantalla de reloj o una imagen que se desea importar.

■ Cambio de pantalla

1. Pulse el botón **MENU/CLOCK**.
2. Gire  para seleccionar **Ajustes** y, a continuación, pulse .
3. Gire  para seleccionar **Cambio de pantalla** y, a continuación, pulse .
4. Gire  para seleccionar **Fondo** y, a continuación, pulse .
 - ▶ Si desea volver a la pantalla de audio/información, seleccione **Audio**.

Configuración del fondo de pantalla

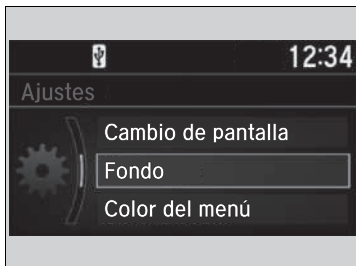













Puede cambiar, guardar y borrar el fondo de la pantalla de audio/información.

Importar fondo

Se pueden importar hasta tres imágenes, una cada vez, para el fondo de pantalla desde una unidad de memoria USB.

1. Conecte la unidad de memoria USB al puerto USB.









► **Puerto USB** P. 242

2. Pulse el botón **MENU/CLOCK**.
3. Gire  para seleccionar **Ajustes** y, a continuación, pulse .
4. Gire  para seleccionar **Fondo** y, a continuación, pulse .
5. Gire  para seleccionar **Importar** y después pulse .
 - El nombre de la imagen se muestra en la lista.
6. Gire  para seleccionar la imagen deseada y, a continuación, pulse .
 - Se muestra la imagen seleccionada.
7. Pulse  para guardar la imagen.
8. Pulse  para seleccionar **OK**.
9. Gire  para seleccionar una ubicación en la que guardar la imagen y, a continuación, pulse .
 - La pantalla volverá a la pantalla de ajuste de fondo.







Configuración del fondo de pantalla

- Al importar archivos de fondo de pantalla, la imagen debe estar en el directorio raíz de la unidad de memoria USB. No se pueden importar las imágenes de una carpeta.
- El nombre del archivo debe ser de menos de 510 bytes.
- El formato de archivo de imagen que se puede importar es BMP (bmp) o JPEG (jpg).
- El límite de tamaño de cada archivo es 2 MB.
- El tamaño máximo de la imagen es 1920 x 936 píxeles. Si el tamaño de imagen es inferior a 480 x 234 píxeles, la imagen aparece en el centro de la pantalla con una zona adicional en negro.
- Se pueden seleccionar hasta 255 archivos.
- Si la unidad de memoria USB no tiene imágenes, aparecerá un mensaje.
- No podrá configurar el fondo mientras conduce.











■ Seleccionar fondo

1. Pulse el botón **MENU/CLOCK**.
2. Gire  para seleccionar **Ajustes** y, a continuación, pulse .
3. Gire  para seleccionar **Fondo** y, a continuación, pulse .
4. Gire  para seleccionar **Seleccionar** y pulse .
 - ▶ La pantalla cambia a la lista de fondos.
5. Gire  para seleccionar el fondo deseado y, a continuación, pulse .

■ Para ver un fondo una vez esté configurado

1. Pulse el botón **MENU/CLOCK**.
2. Gire  para seleccionar **Ajustes** y, a continuación, pulse .
3. Gire  para seleccionar **Cambio de pantalla** y, a continuación, pulse .
4. Gire  para seleccionar **Fondo** y, a continuación, pulse .
5. Pulse el botón  (atrás) hasta que aparezca la pantalla principal.

■ Borrar fondo

1. Pulse el botón **MENU/CLOCK**.
2. Gire  para seleccionar **Ajustes** y, a continuación, pulse .
3. Gire  para seleccionar **Fondo** y, a continuación, pulse .
4. Gire  para seleccionar **Suprimir** y, a continuación, pulse .
 - ▶ La pantalla cambia a la lista de fondos.
5. Gire  para seleccionar el fondo que desee eliminar y, a continuación, pulse .
6. Gire  para seleccionar **Sí** y, a continuación, pulse .
 - ▶ La pantalla volverá a la pantalla de ajuste de fondo.



⌘ Configuración del fondo de pantalla

Para volver a la pantalla anterior, pulse el botón  (atrás).

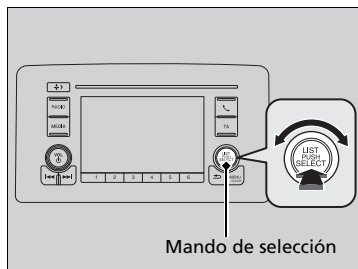

Cuando el tamaño del archivo es grande, tardará un poco en previsualizarse.

Ajuste del sonido

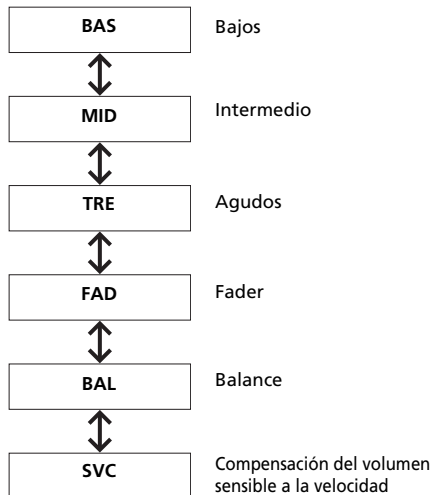

Pulse el botón **MENU/CLOCK** y gire  para seleccionar **Sonido**; a continuación pulse . Gire  para desplazarse por las siguientes opciones:



Gire  para ajustar el parámetro de sonido y, a continuación, pulse .

►► Ajuste del sonido

El SVC tiene cuatro modos: **Off, Low, Mid y High**. SVC ajusta el nivel de volumen en función de la velocidad del vehículo. A medida que vaya más rápido, el volumen del sonido aumenta. El volumen del sonido se reducirá a medida que reduzca la velocidad.

Configuración de pantalla

Puede cambiar el brillo o el color de la pantalla de audio/información.

Cambiar el brillo de la pantalla



1. Pulse el botón **MENU/CLOCK**.
2. Gire para seleccionar **Ajustes** y, a continuación, pulse .
3. Gire para seleccionar **Ajuste de pantalla** y, a continuación, pulse .
4. Gire para seleccionar **Brillo** y, a continuación, pulse .
5. Gire para ajustar el parámetro y, a continuación, pulse .

Cambiar el color del menú de la pantalla



1. Pulse el botón **MENU/CLOCK**.
2. Gire para seleccionar **Ajustes** y, a continuación, pulse .
3. Gire para seleccionar **Color del menú** y, a continuación, pulse .
4. Gire para seleccionar el ajuste que desee y, a continuación, pulse .

▶ Cambiar el brillo de la pantalla

Puede cambiar los ajustes **Contraste** y **Nivel de negro** de la misma forma.

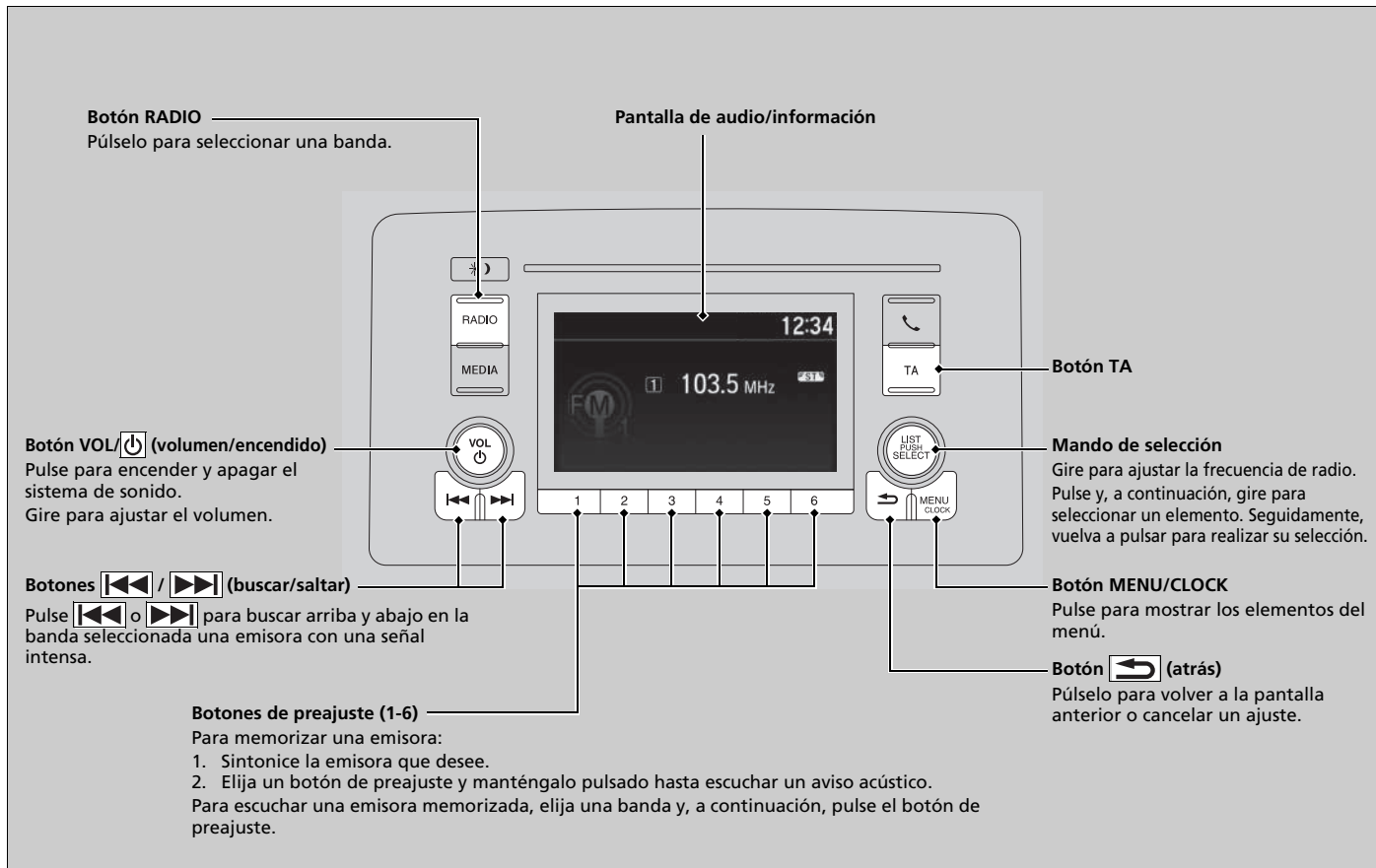

Escuchar radio AM/FM



Sistema de datos de radio (RDS)



Proporciona información de datos de texto relativos a la emisora de FM con RDS seleccionada.

■ Para encontrar una emisora RDS en la lista de emisoras

1. Pulse  mientras escucha una emisora de FM.
2. Gire  para seleccionar la emisora y, a continuación, pulse .







■ Actualizar lista

Actualiza la lista de emisoras en cualquier momento.

1. Pulse  mientras escucha una emisora de FM.
2. Gire  para seleccionar **Actualizar lista** y, a continuación, pulse .







■ Texto de radio

Muestra la información de texto de radio de la emisora RDS seleccionada.

1. Pulse el botón **MENU/CLOCK**.
2. Gire  para seleccionar **Ajustes** y, a continuación, pulse .
3. Gire  para seleccionar **Ajustes RDS** y, a continuación, pulse .
4. Gire  para seleccionar **Texto de radio** y, a continuación, pulse .

■ Frecuencia alternativa (AF)

Cambia automáticamente la frecuencia del mismo programa a medida que se cambia de región.

1. Pulse el botón **MENU/CLOCK**.
2. Gire  para seleccionar **Ajustes** y, a continuación, pulse .
3. Gire  para seleccionar **Ajustes RDS** y, a continuación, pulse .
4. Gire  para seleccionar **AF** y, a continuación, pulse .

Escuchar radio AM/FM

El testigo **ST** aparece en la pantalla para indicar las emisiones de FM estéreo.

No está disponible la reproducción de AM en estéreo.

Se pueden memorizar 6 emisoras de AM y 12 emisoras de FM en la memoria de presintonías. FM1 y FM2 permiten almacenar 6 emisoras cada una.

Cambio del modo de sonido

Pulse el botón de selección de fuente de audio del volante.







▶ **Controles remotos de sonido** P. 243

Sistema de datos de radio (RDS)

Al seleccionar una emisora de FM con RDS, esta función se activa automáticamente y la pantalla de frecuencia refleja los cambios en el nombre de la emisora. Sin embargo, si la señal de la emisora se debilita, la pantalla cambia del nombre de la emisora a la frecuencia.







■ Programa regional (REG)

Mantiene la misma frecuencia de las emisoras dentro de esa región aunque la señal se debilite.

1. Pulse el botón **MENU/CLOCK**.
2. Gire  para seleccionar **Ajustes** y, a continuación, pulse .
3. Gire  para seleccionar **Ajustes RDS** y, a continuación, pulse .
4. Gire  para seleccionar **REG** y, a continuación, pulse .

■ Noticias

Sintoniza automáticamente el programa de noticias.

1. Pulse el botón **MENU/CLOCK**.
2. Gire  para seleccionar **Ajustes** y, a continuación, pulse .
3. Gire  para seleccionar **Ajustes RDS** y, a continuación, pulse .
4. Gire  para seleccionar **Noticias** y, a continuación, pulse .

■ Escanear

Permite escuchar una muestra de las emisoras más potentes en la banda seleccionada durante 10 segundos.

1. Pulse el botón **MENU/CLOCK**.
2. Gire  para seleccionar **Escanear** y, a continuación, pulse .

Para desactivar esta función, pulse .

■ Botón de anuncio de tráfico (TA)

La función de TA en espera permite al sistema estar a la espera de anuncios de tráfico en cualquier modo. La última emisora sintonizada debe ser una emisora de programas de tráfico compatible con RDS.

Para activar la función: pulse el botón **TA**. Cuando se inicia un anuncio de tráfico en la última emisora sintonizada, el sistema cambia automáticamente al modo de FM. Aparece TA-INFO en la pantalla de audio/información. El sistema regresa al último modo seleccionado una vez finalizado el anuncio de tráfico.

Si desea regresar al último modo seleccionado durante el anuncio de tráfico, pulse el botón **TA** de nuevo.

Para cancelar la función: pulse el botón **TA**.

☒ Sistema de datos de radio (RDS)

TA

Al pulsar el botón **TA**, el testigo **TA** aparece en la pantalla de audio/información.

Si selecciona **Escanear** mientras la función de TA en espera está activada, el sistema solamente busca emisoras TP.

Si se pulsa el botón **TA** mientras el anuncio de tráfico está activado, no se cancela la función de TA en espera.

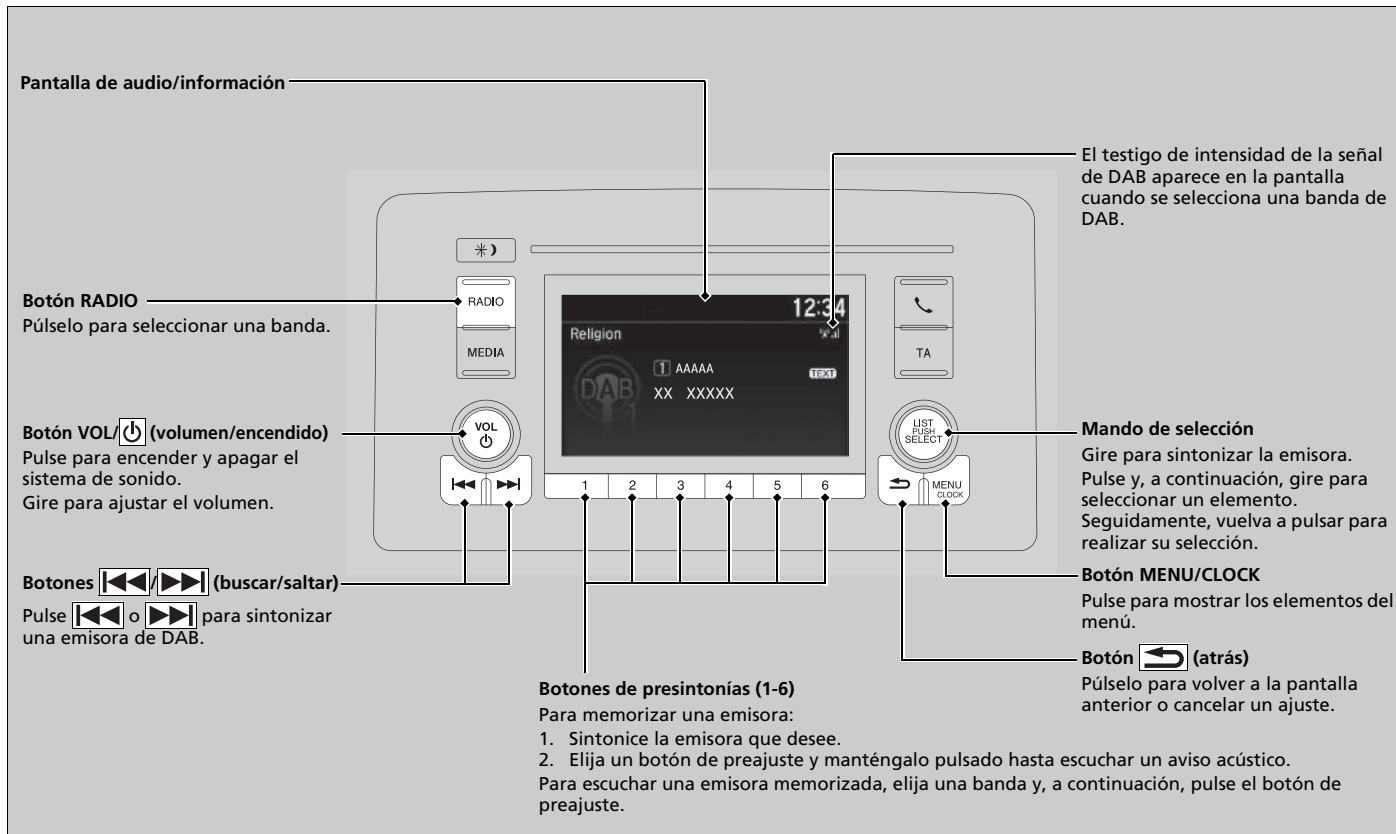

Reproducción de radiodifusión de sonido digital (DAB, Digital Audio Broadcasting)







■ Lista de servicios y lista de grupos

■ Para encontrar una emisora DAB en la lista de servicios o en la lista global

Para encontrar una emisora DAB en la lista de servicios:

1. Pulse  a la vez que selecciona el modo DAB.
2. Gire  para seleccionar la emisora y, a continuación, pulse .
 - Si selecciona **Actualizar lista**, el sistema actualizará la lista de emisoras.

Para encontrar una emisora DAB en la lista de grupos:

1. Pulse  a la vez que selecciona el modo DAB.
2. Gire  para seleccionar **Lista de grupos** y, a continuación, pulse .
3. Gire  para seleccionar la emisora y, a continuación, pulse .
 - Si selecciona **Actualizar lista**, el sistema actualizará la lista de grupos.

■ Escanear







Permite escuchar una muestra de las emisoras más potentes en la banda seleccionada durante 10 segundos.

1. Pulse el botón **MENU/CLOCK**.
2. Gire  para seleccionar **Escanear** y, a continuación, pulse .

Para desactivar esta función, pulse .

■ Texto de radio:

Muestra la información de texto de radio de la emisora DAB seleccionada.

1. Pulse el botón **MENU/CLOCK**.
2. Gire  para seleccionar **Ajustes** y, a continuación, pulse .
3. Gire  para seleccionar **Ajustes DAB** y, a continuación, pulse .
4. Gire  para seleccionar **Texto de radio** y, a continuación, pulse .
 - Vuelva a seleccionar **Texto de radio** para ocultarla.



☒ Lista de servicios y lista de grupos

Se pueden almacenar 12 emisoras DAB en la memoria de presintonías. DAB1 y DAB2 permiten almacenar 6 emisoras cada una.

Cambio del modo de sonido

Pulse el botón de selección de fuente de audio del volante.

► **Controles remotos de sonido** P. 243







Si el sistema no puede encontrar una emisora, aparecerá un mensaje de confirmación para actualizar la lista. Gire  para seleccionar **Sí** y después pulse  para actualizar la lista.

☒ Texto de radio:

El testigo **TEXTO** aparece en la pantalla para indicar la información de texto de la radio.







■ Enlace DAB:

Busca automáticamente la misma emisora entre los grupos y se conecta a ella.

1. Pulse el botón **MENU/CLOCK**.
2. Gire  para seleccionar **Ajustes** y, a continuación, pulse .
3. Gire  para seleccionar **Ajustes DAB** y, a continuación, pulse .
4. Gire  para seleccionar **Enlace DAB** y, a continuación, pulse .
 - Vuelva a seleccionar **Enlace DAB** para apagarla.

■ Enlace FM:

Si el sistema encuentra la misma emisora en la banda FM, se conectará automáticamente a la banda.

1. Pulse el botón **MENU/CLOCK**.
2. Gire  para seleccionar **Ajustes** y, a continuación, pulse .
3. Gire  para seleccionar **Ajustes DAB** y, a continuación, pulse .
4. Gire  para seleccionar **Enlace FM** y, a continuación, pulse .
 - Vuelva a seleccionar **Enlace FM** para apagarla.





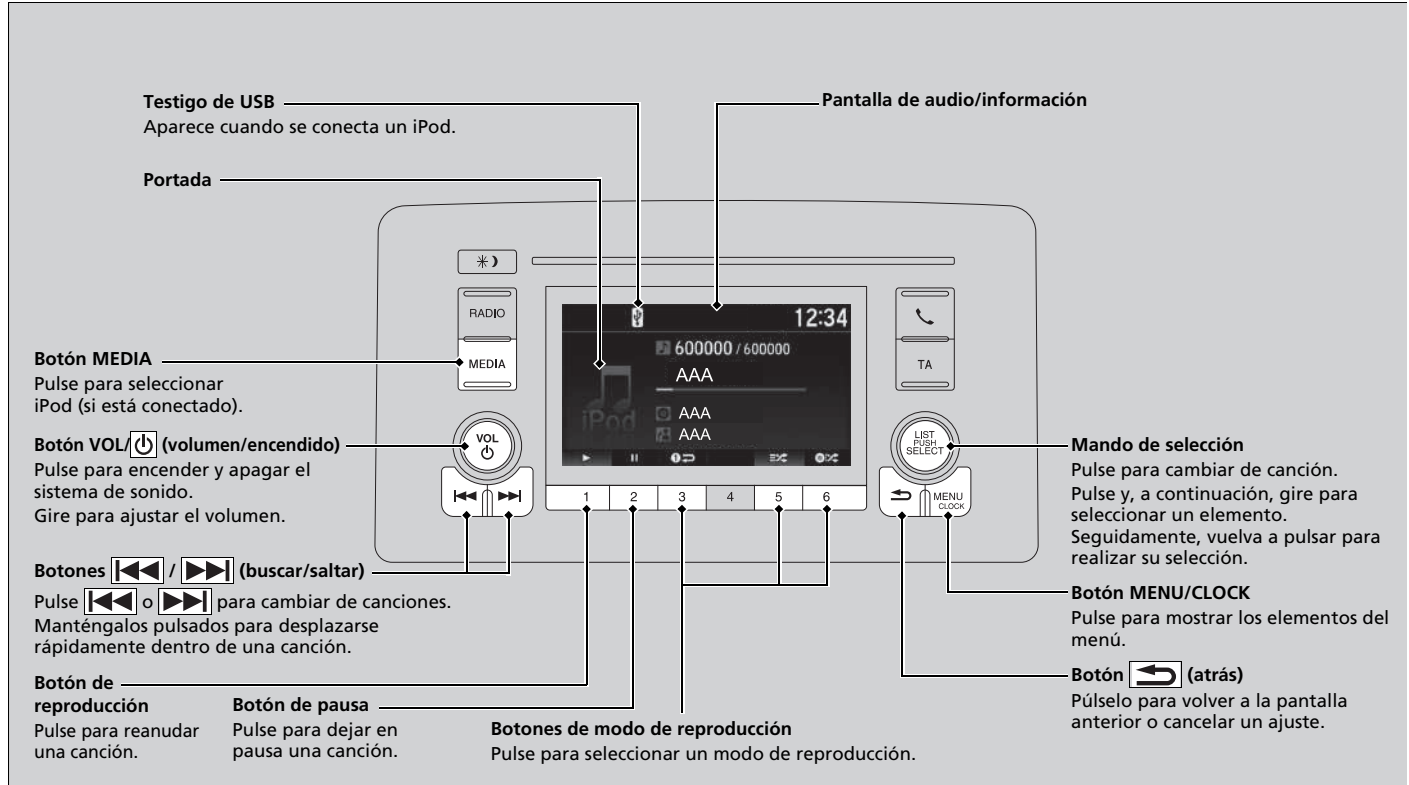

Reproducción de un iPod

Conecte el iPod mediante el conector USB al puerto USB y, a continuación, pulse el botón **MEDIA**.

► Puerto USB P. 242



■ Cómo seleccionar una canción de la lista de música del iPod con el mando de selección

1. Pulse  para mostrar la lista de música del iPod.
2. Gire  para seleccionar una categoría.
3. Pulse  para mostrar una lista de elementos incluidos en la misma.
4. Gire  para seleccionar un elemento y, a continuación, pulse 
 - Pulse  y gire  repetidamente hasta que se muestre el elemento que desea escuchar.

► Reproducción de un iPod

Las funciones disponibles cambian en función del modelo o de la versión. Puede que algunas funciones no estén disponibles en el sistema de sonido del vehículo.

Si surge algún problema, aparecerá un mensaje de error en la pantalla de audio/información.

► **iPod/unidad de memoria USB** P. 377

Selección de un modo de reproducción

Puede seleccionar los modos de repetir y mezclar al reproducir una canción.

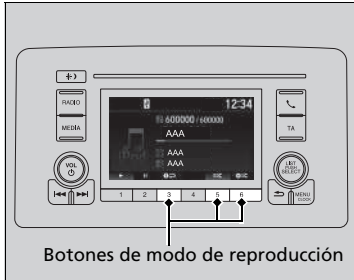

Los iconos de los modos disponibles aparecen encima de los botones de modo de reproducción. Presione el botón correspondiente al modo que desea seleccionar.

Mezclar/Repetir

Mezclar álbumes: Reproduce todos los álbumes disponibles de una categoría seleccionada en orden aleatorio.

Mezclar todas: Reproduce todas las canciones disponibles de una categoría seleccionada en orden aleatorio.

Repetir una pista: Repite la canción actual.

Para desactivar un modo de reproducción

Pulse el botón seleccionado.

Selección de un modo de reproducción

También se puede seleccionar un modo de reproducción pulsando el botón **MENU/CLOCK**.

Gire para seleccionar **Modo de reproducción** y, a continuación, pulse . Gire para seleccionar un modo y, a continuación, pulse .

Para desactivarlo, gire para seleccionar **Reproducción normal** y, a continuación, pulse .

Reproducción desde una unidad de memoria USB

El sistema de sonido lee y reproduce archivos de sonido de un dispositivo de memoria USB en formato MP3, WMA, AAC*1 o WAV.



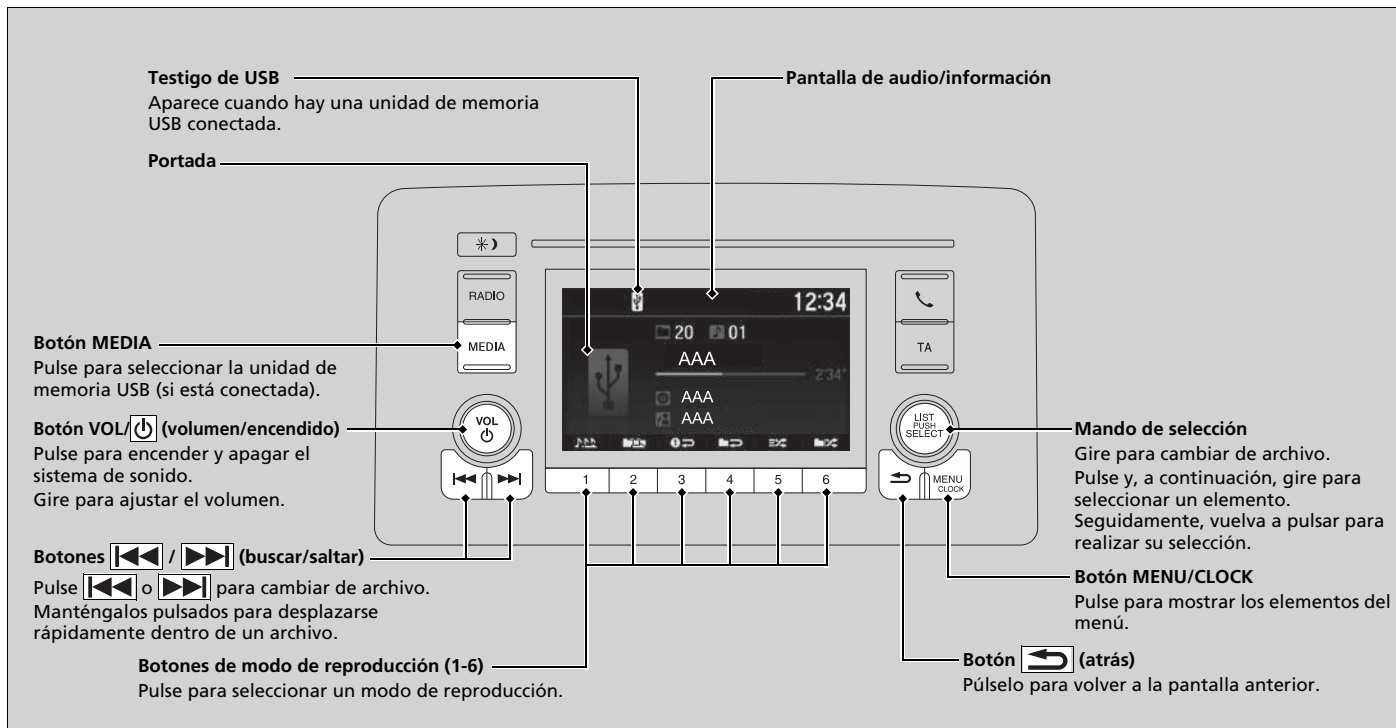

Conecte la unidad de memoria USB al puerto USB y después pulse el botón **MEDIA**.

► Puerto USB P. 242



*1: En esta unidad solo se pueden reproducir archivos en formato AAC grabados con iTunes.

■ Selección de un archivo de una carpeta con el mando de selección

1. Pulse  para mostrar una lista de carpetas.
2. Gire  para seleccionar una carpeta.
3. Pulse  para mostrar una lista de archivos incluidos en esa carpeta.
4. Gire  para seleccionar un archivo y, a continuación, pulse .

☒ Reproducción desde una unidad de memoria USB

Utilice las unidades de memoria USB recomendadas.

☒ Información general sobre el sistema de sonido P. 379

No se pueden reproducir los archivos en formato WMA y AAC protegidos con gestión de derechos digitales (DRM). El sistema de sonido mostrará **Archivo irreproducible** y pasará al archivo siguiente.

Si surge algún problema, aparecerá un mensaje de error en la pantalla de audio/información.

☒ iPod/unidad de memoria USB P. 377

■ Selección de un modo de reproducción

Puede seleccionar los modos de repetición, aleatorio y de búsqueda al reproducir un archivo.

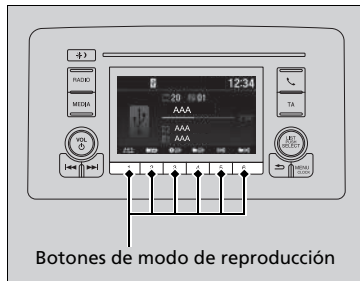

Los iconos de los modos disponibles aparecen encima de los botones de modo de reproducción. Presione el botón correspondiente al modo que desea seleccionar.

▶▶ Selección de un modo de reproducción

También se puede seleccionar un modo de reproducción pulsando el botón **MENU/CLOCK**. Gire para seleccionar **Modo de reproducción** y, a continuación, pulse . Gire para seleccionar un modo y, a continuación, pulse . Para desactivarlo, gire para seleccionar **Reproducción normal** y, a continuación, pulse .

■ Repetir/Aleatorio/Escanear

Repetir

- Repetir una carpeta:** repite todos los archivos de la carpeta actual.
- Repetir una pista:** repite el archivo actual.

Aleatorio

- Aleatoriam. en carpeta:** reproduce todos los archivos de la carpeta actual en orden aleatorio.
- Todo aleatorio:** reproduce todos los archivos en orden aleatorio.

Escanear

- Escanear carpetas:** proporciona reproducciones de muestra de 10 segundos del primer archivo en cada una de las carpetas principales.
- Escanear pistas:** proporciona reproducciones de muestra de 10 segundos de todos los archivos de la carpeta en curso.

■ Para desactivar un modo de reproducción

Pulse el botón seleccionado.

Reproducción de audio por *Bluetooth*®

Su sistema de sonido permite escuchar música desde un teléfono compatible con *Bluetooth*®. Esta función está disponible cuando el teléfono está vinculado y conectado al sistema de teléfono manos libres (HFT) del vehículo.

► **Configurar teléfono** P. 275

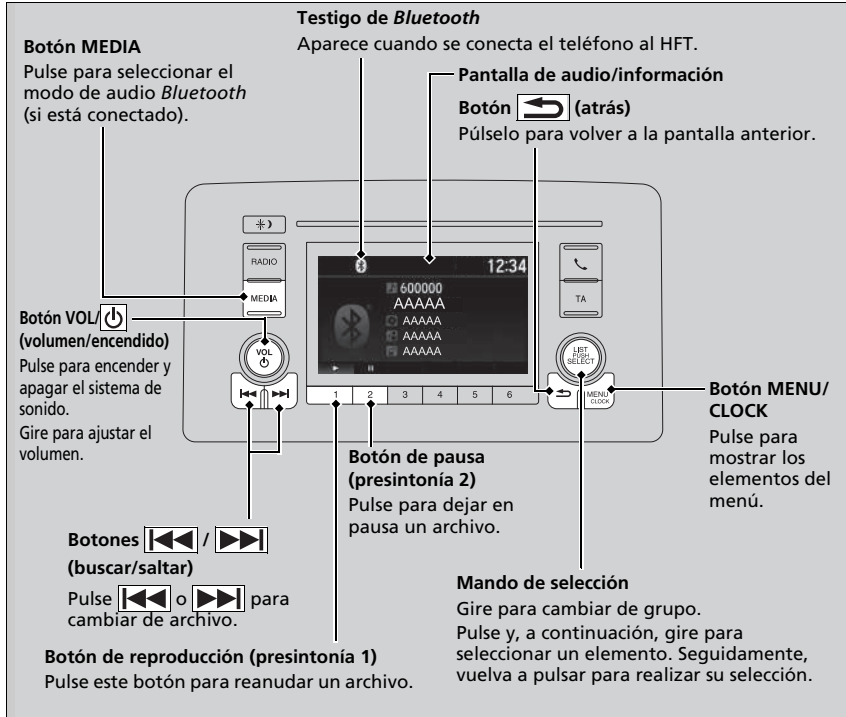

► Reproducción de audio por *Bluetooth*®

No todos los teléfonos con *Bluetooth*® y capacidad de transmisión de audio son compatibles con el sistema. Para comprobar si su teléfono es compatible, consulte a su concesionario.

Solo se puede utilizar un teléfono con el sistema HFT de forma simultánea. Si hay más de dos teléfonos vinculados al vehículo, el sistema se conecta automáticamente con el prioritario. Puede dar prioridad a un teléfono en los **Ajustes prioritarios del dispositivo**.

► **Funciones configurables** P. 265

Si hay más de un teléfono vinculado al sistema HFT, habrá un retardo antes de que el sistema inicie la reproducción.

En algunas ocasiones, puede que el nombre del artista, álbum o pista no se muestre correctamente.

Puede que algunas funciones no estén disponibles en algunos dispositivos.

■ Reproducción de archivos de audio por *Bluetooth*®

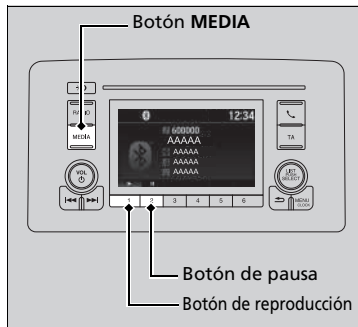

1. Asegúrese de que el teléfono esté vinculado y conectado al HFT.
2. Pulse el botón **MEDIA** hasta que se seleccione el modo de sonido *Bluetooth*®.

Si no se reconoce el teléfono, es posible que ya se haya vinculado otro teléfono compatible con HFT y que no sea compatible con sonido *Bluetooth*®.

■ Para pausar o reanudar un archivo

Pulse el botón de **reproducción** o **pausa** para seleccionar un modo.

■ Cómo seleccionar una canción de la lista *Buscar música con el mando de selección*

1. Pulse para mostrar la lista de búsqueda de música.
2. Gire para seleccionar una categoría.
3. Pulse para mostrar una lista de elementos incluidos en la misma.
4. Gire para seleccionar un elemento y, a continuación, pulse .
 - Pulse y gire repetidamente hasta que se muestre el elemento que desea escuchar.

►► Reproducción de archivos de audio por *Bluetooth*®

Para reproducir los archivos de sonido, es posible que necesite manejar el teléfono. En ese caso, siga las instrucciones de funcionamiento del fabricante del teléfono.

Es posible que la función de pausa no esté disponible en algunos teléfonos.

Si se conecta cualquier dispositivo de sonido al puerto USB, es posible que necesite pulsar varias veces el botón **MEDIA** para seleccionar el sistema de sonido *Bluetooth*®.

Al cambiar a otro modo se pausa la música que se está reproduciendo desde el teléfono.

►► Cómo seleccionar una canción de la lista *Buscar música con el mando de selección*

En función del dispositivo *Bluetooth*® que se conecte, es posible que todas o algunas de las categorías no se visualicen.

Funciones configurables

Utilice la pantalla de audio/información para personalizar determinadas funciones.

Instrucciones de personalización de los ajustes

Mientras el vehículo se encuentra totalmente parado con el modo de alimentación en la posición de CONTACTO, pulse el botón **MENU/CLOCK** y, a continuación, seleccione **Ajustar reloj, Sonido** o **Ajustes**. Para personalizar la configuración del teléfono, pulse el botón  y, a continuación, seleccione **Config. teléfono**.

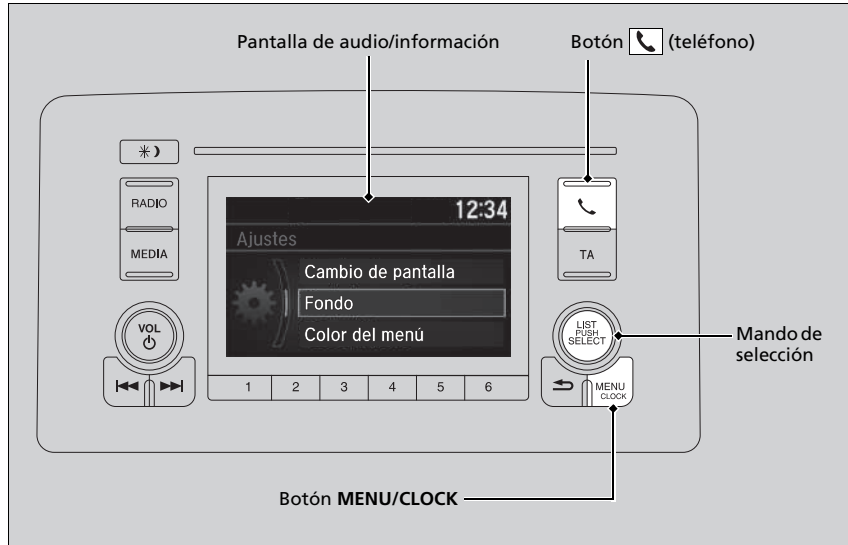

Funciones configurables

Cuando se personalizan los ajustes:

- Asegúrese de que el vehículo está detenido por completo.
- Cambie a la posición **P**.

Instrucciones de personalización de los ajustes

Estas indicaciones muestran cómo utilizar el mando de selección.

Gire  para seleccionar.

Pulse  para confirmar.

■ **Ajustar reloj**

Funciones configurables	Descripción	Ajustes seleccionables
Ajustar reloj	Permite ajustar el reloj.  Reloj P. 166	—

■ **Sonido**

Funciones configurables	Descripción	Ajustes seleccionables
Sonido	Ajusta el sonido.  Ajuste del sonido P. 248	BAS/MID/TRE/FAD/BAL/SVC

■ **Ajustes**



Funciones configurables	Descripción	Ajustes seleccionables	
Ajustes RDS	Texto de radio	Muestra la información de texto de radio de la emisora RDS seleccionada.	Activado/Desactivado*1
	AF	Cambia automáticamente la frecuencia del mismo programa a medida que se cambia de región.	Activado*1/Desactivado
	REG	Mantiene la misma frecuencia de las emisoras dentro de esa región aunque la señal se debilite.	Activado*1/Desactivado
	Noticias	Se enciende y apaga para sintonizar automáticamente el programa de noticias.	Activado/Desactivado*1
Ajustes DAB	Texto de radio	Muestra la información de texto de radio de la emisora DAB seleccionada.	Activado/Desactivado*1
	Enlace DAB	Selecciona si el sistema buscará automáticamente la misma emisora entre los grupos y se conecta a ella.	Activado*1/Desactivado
	Enlace FM	Selecciona si el sistema buscará la misma emisora en la banda FM y se conectará automáticamente a la banda.	Activado*1/Desactivado

*1: Ajuste predeterminado

Funciones configurables		Descripción	Ajustes seleccionables
Ajustes de Bluetooth	Añadir nuevo dispositivo	Vincula un teléfono nuevo al HFT, edita y borra un teléfono vinculado y crea un código para un teléfono vinculado. ► Configurar teléfono P. 275	—
	Conectar un dispositivo de audio	Conecta, desconecta o vincula un dispositivo de sonido <i>Bluetooth®</i> a HFT.	—
Ajuste de pantalla	Brillo	Cambia el brillo de la pantalla de audio/información.	—
	Contraste	Cambia el contraste de la pantalla de audio/información.	—
	Nivel de negro	Cambia el nivel de negro de la pantalla de audio/información.	—
Cambio de pantalla		Cambia el tipo de pantalla.	Audio^{*1}/Fondo
Fondo de escritorio	Seleccionar	Cambia el tipo de fondo.	Reloj^{*1}/Imagen 1/Imagen 2/Imagen 3
	Importar	Permite importar un archivo de imagen para usarlo como nuevo fondo de pantalla. ► Configuración del fondo de pantalla P. 246	—
	Suprimir	Permite eliminar un archivo de imagen para fondo de pantalla.	Imagen 1/Imagen 2/Imagen 3
Color del menú		Cambia el color de fondo de la pantalla de audio/información.	Azul^{*1}/Rojo/Ámbar/Violeta/Azul verdoso
Idioma		Permite cambiar el idioma de la pantalla.	Inglés^{*1} o Turco^{*1} Vea otros idiomas que se pueden seleccionar en la pantalla.
Formato del reloj		Selecciona la visualización de reloj digital de 12 h a 24 h.	12h^{*1}/24h
Licencia		Muestra la información legal.	—

*1: Ajuste predeterminado

■ **Config. teléfono**

Funciones configurables	Descripción	Ajustes seleccionables
Añadir nuevo dispositivo	Vincula un teléfono nuevo al HFT.  Configurar teléfono P. 275	—
Ajustes de Bluetooth	Prioridad Activa o desactiva el sistema para que establezca una conexión automática con un dispositivo <i>Bluetooth</i> ® al que se le ha dado prioridad.	Activado*1/Desactivado
	Teléfono prioritario Selecciona el dispositivo prioritario en lugar de otros teléfonos vinculados.	—
	Dispositivo de sonido prioritario Selecciona el dispositivo prioritario en lugar de otros dispositivos de audio vinculados.	—
Conectar un teléfono	Vincula un teléfono nuevo o conecta un teléfono vinculado al HFT.  Configurar teléfono P. 275	—
Conectar un dispositivo de audio	Conecta un dispositivo de sonido <i>Bluetooth</i> ® al HFT.	—
Desconectar todos los disp.	Desconecta un teléfono vinculado del HFT.	—
Eliminar dispositivo	Borra un teléfono vinculado.	—
Marcación rápida	Edita, agrega o borra una entrada de marcación rápida.  Marcación rápida P. 280	—
Tono de llamada	Selecciona el tono de llamada.	Teléfono móvil*1/Fijo
Info. identif. llamadas	Permite priorizar el nombre o número de teléfono de la persona que llama como identificación de las llamadas.	Mostrar nombre*1/Mostrar número
Transferencia automática	Permite establecer que las llamadas se transfieran automáticamente de su teléfono al HFT al entrar en el vehículo.	Activado*1/Desactivado
Borrar sistema	Cancela/restablece todos los elementos personalizados del grupo de Config. teléfono .	—

*1: Ajuste predeterminado

Sistema de teléfono manos libres

El sistema de teléfono manos libres (HFT) le permite realizar y recibir llamadas telefónicas a través del sistema de sonido del vehículo, sin necesidad de manipular su teléfono móvil.

Uso del HFT

Botones del HFT

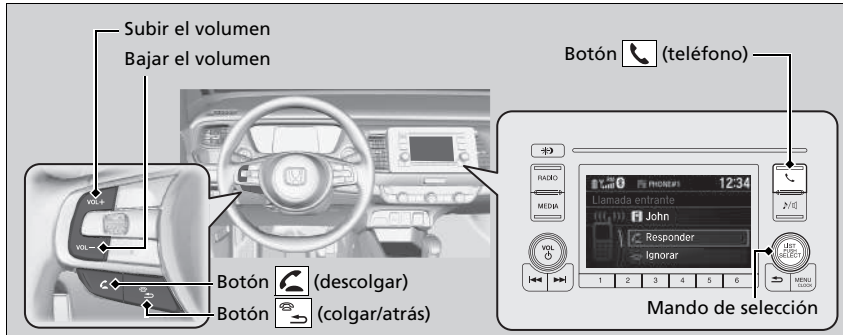

Botón (descolgar): púlselo para ir directamente a la pantalla del teléfono o para responder a una llamada entrante.

Botón (colgar/atrás): púlselo para terminar una llamada.

Botón (teléfono): púlselo para ir directamente a la pantalla del teléfono.

Mando de selección: gírelo para seleccionar un elemento en la pantalla y después pulse.

Sistema de teléfono manos libres

Coloque el teléfono donde pueda obtener buena cobertura.

Para poder usar el sistema HFT, necesita un teléfono compatible con *Bluetooth*®. Para ver una lista de teléfonos compatibles, procedimientos de vinculación y funciones especiales, consulte a su concesionario local Honda.

Se pueden guardar un máximo de 20 entradas de marcación rápida. Si no hay ninguna entrada en el sistema, la Marcación rápida está desactivada.

► Marcación rápida P. 280

Se pueden almacenar un máximo de 20 historiales de llamadas. Si no hay historial de llamadas, el Historial de llamadas está desactivado.

Tecnología inalámbrica *Bluetooth*®

La marca denominativa y los logotipos de *Bluetooth*® son marcas comerciales registradas propiedad de *Bluetooth SIG, Inc.*, y el uso de dichas marcas por Honda Motor Co., Ltd., se realiza bajo licencia. Las demás marcas comerciales y nombres comerciales lo son de sus respectivos propietarios.

Limitaciones del sistema HFT

Una llamada entrante en el HFT interrumpirá la reproducción en el sistema de sonido. Se reanudará una vez finalizada la llamada.

■ Pantalla de información de estado de HFT

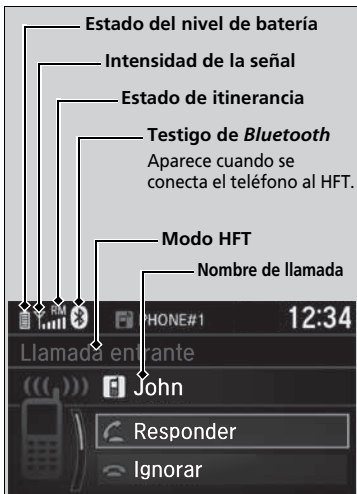

La pantalla de audio/información le avisa cuando hay una llamada entrante.

■ Limitaciones del funcionamiento manual

Algunas funciones manuales están deshabilitadas o no funcionan mientras el vehículo está en movimiento. No es posible seleccionar una opción desactivada hasta que se detiene el vehículo.

►► Pantalla de información de estado de HFT

La información que aparece en la pantalla de audio/información varía de un modelo de teléfono a otro.

Menús del sistema HFT

Para usar el sistema, el modo de alimentación debe estar en la posición de ACCESORIOS o CONTACTO.

Menús del sistema HFT

Para poder utilizar el sistema HFT, en primer lugar es necesario vincular el teléfono móvil compatible con *Bluetooth*® al sistema con el vehículo estacionado.

Algunas funciones están limitadas durante la conducción. Cuando el vehículo está circulando y se cancela la operación aparece un mensaje en la pantalla.

Permite seleccionar un número de teléfono del historial de llamadas para guardarlo como número de marcación rápida.

Permite seleccionar un número de teléfono de la agenda telefónica para guardarlo como número de marcación rápida.

Permite introducir un número de teléfono para guardarlo como número de marcación rápida.

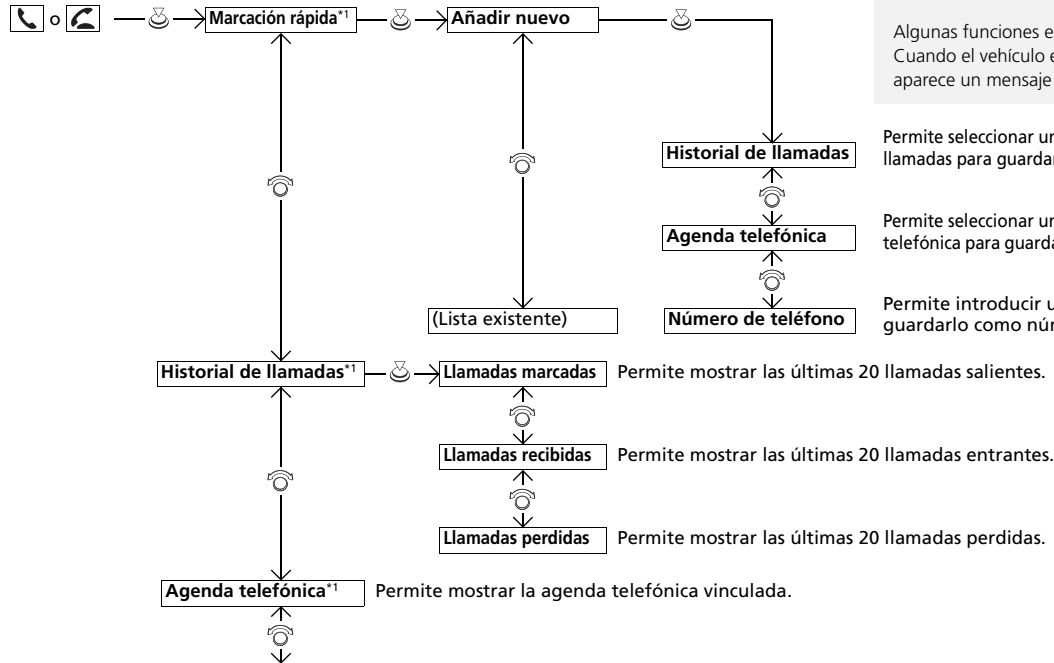

*1: Aparece solamente cuando se conecta un teléfono al sistema HFT.

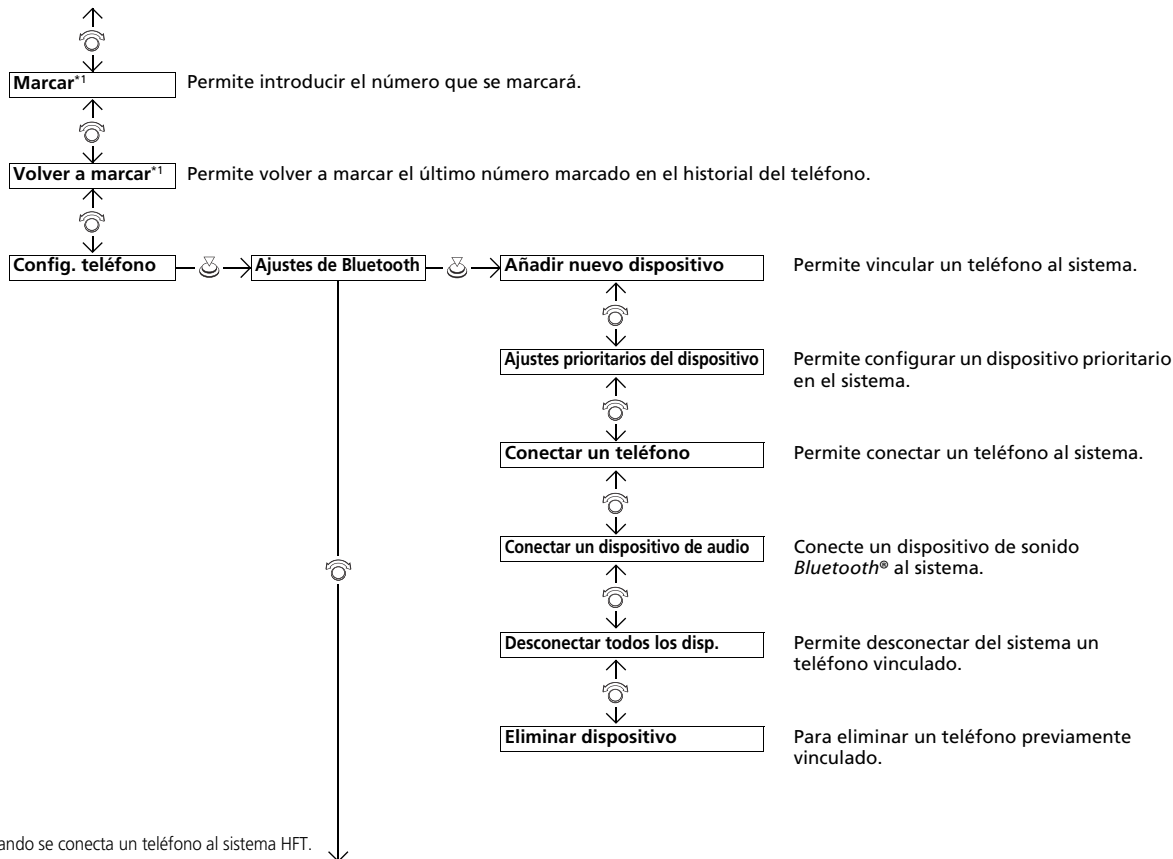

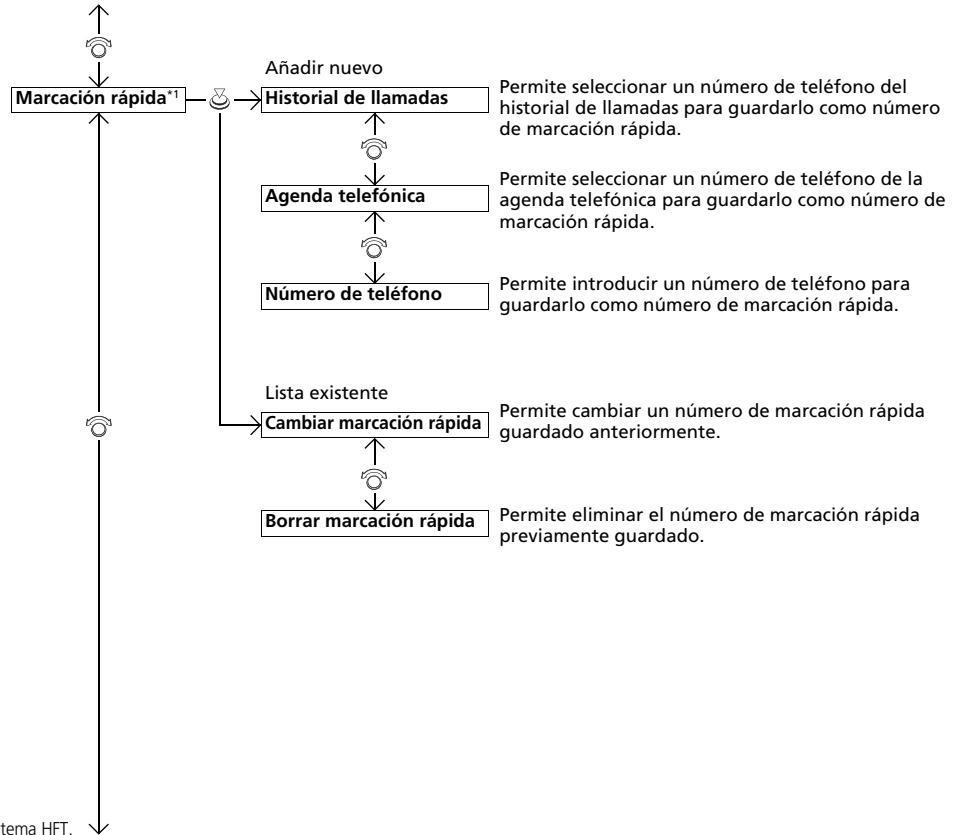

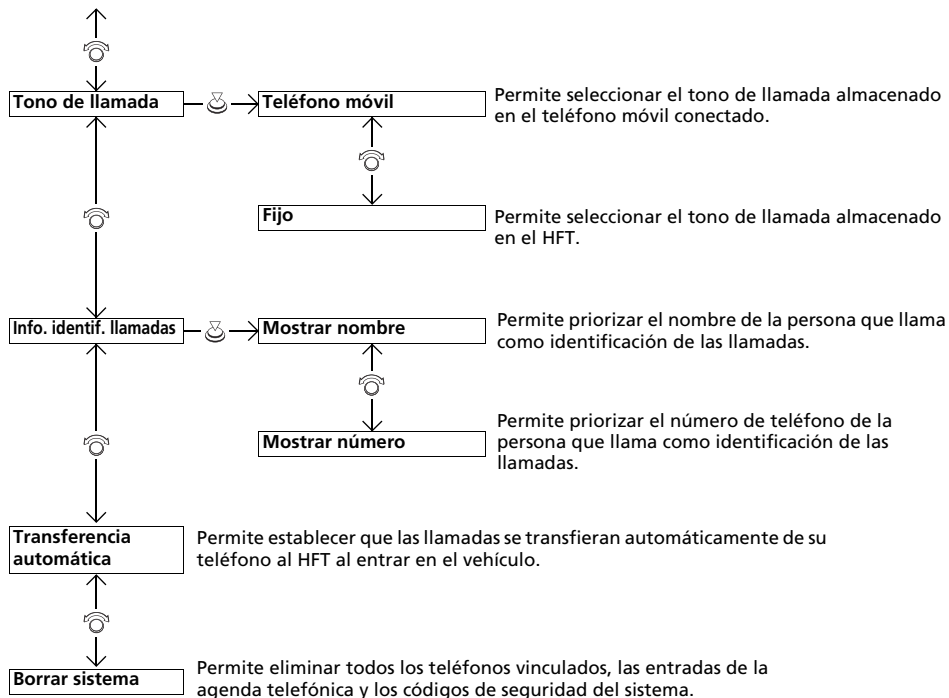

Configurar teléfono

■ Para vincular un teléfono móvil (no se ha apareado ningún teléfono al sistema)



1. Pulse el botón o el botón .
2. Asegúrese de que el teléfono se encuentra en modo de búsqueda o visible.
3. Gire para seleccionar **Sí** y, a continuación, pulse .
 - El sistema de sonido activará el modo de espera para la vinculación.
4. Seleccione **Honda HFT** desde el teléfono.
 - Si desea vincular un teléfono con este sistema de sonido, pulse y siga las indicaciones. Cuando aparezca su teléfono en la lista, selecciónelo pulsando .
5. El sistema proporciona un código de apareado en la pantalla de audio/información.
 - Confirme que el código de apareado de la pantalla y de su teléfono coinciden. Esto puede variar de un modelo de teléfono a otro.
6. Aparece una notificación en la pantalla si la vinculación se ha realizado correctamente.

⊠ Configurar teléfono

Debe asociar su teléfono compatible con *Bluetooth*® al sistema HFT para poder realizar y recibir llamadas en modo manos libres.

Sugerencias de vinculación del teléfono:

- No se puede vincular el teléfono con el vehículo en movimiento.
- Se pueden vincular un máximo de seis teléfonos.
- Puede que la batería de su teléfono se agote antes cuando esté vinculado al sistema HFT.
- Si su teléfono no está listo para la vinculación o no se vincula en un plazo máximo de tres minutos, el sistema finalizará el proceso y pasará a modo inactivo.

Una vez que haya vinculado un teléfono, aparecerá en la pantalla con uno o dos iconos a su derecha.

Estos iconos indican lo siguiente:

- : El teléfono se puede utilizar con HFT.
- : El teléfono es compatible con audio por *Bluetooth*®.

Al realizar la vinculación de un teléfono con este sistema de sonido:

Si su teléfono no aparece en la pantalla de audio/información, seleccione **Actualizar** y busque dispositivos *Bluetooth*® utilizando su teléfono. Desde el teléfono, seleccione **Honda HFT**.

■ Para vincular un teléfono móvil (cuando ya se ha apareado un teléfono al sistema)

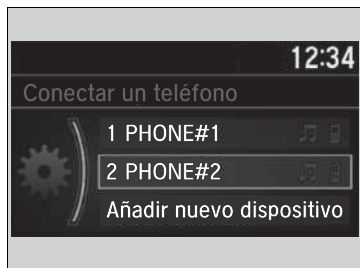

1. Pulse el botón o el botón .
2. Gire para seleccionar **Sí** y, a continuación, pulse .
3. Gire para seleccionar **Añadir nuevo dispositivo** y, a continuación, pulse .
4. Pulse para seleccionar **OK**.
 - La pantalla cambia a la lista de dispositivos.
5. Asegúrese de que el teléfono se encuentra en modo de búsqueda o visible y después pulse .
- El sistema HFT busca automáticamente un dispositivo *Bluetooth*[®].
6. Cuando aparezca su teléfono en la lista, selecciónelo pulsando .
- Si su teléfono no aparece, seleccione **Actualizar** y busque dispositivos *Bluetooth*[®] con su teléfono. Desde el teléfono, seleccione **Honda HFT**.
7. El sistema proporciona un código de apareado en la pantalla de audio/información.
 - Confirme que el código de apareado de la pantalla y de su teléfono coinciden. Esto puede variar de un modelo de teléfono a otro.

■ Para cambiar el teléfono vinculado actualmente



1. Pulse el botón o el botón .
2. Gire para seleccionar **Config. teléfono** y, a continuación, pulse .
3. Gire para seleccionar **Ajustes de Bluetooth** y, a continuación, pulse .
4. Gire para seleccionar **Conectar un teléfono** y, a continuación, pulse .
 - ▶ La pantalla cambia a una lista de dispositivos.
5. Gire para seleccionar el nombre del dispositivo que desee y, a continuación, pulse .
 - ▶ El HFT desconectará el teléfono vinculado y buscará otro teléfono vinculado.









■ Para eliminar un teléfono previamente vinculado.



1. Pulse el botón o el botón .
2. Gire para seleccionar **Config. teléfono** y, a continuación, pulse .
3. Gire para seleccionar **Ajustes de Bluetooth** y, a continuación, pulse .
4. Gire para seleccionar **Eliminar dispositivo** y, a continuación, pulse .
 - ▶ La pantalla cambia a una lista de dispositivos.
5. Gire para seleccionar el teléfono que desee eliminar y, a continuación, pulse .
6. Aparece un mensaje de confirmación en la pantalla. Gire para seleccionar **Sí** y, a continuación, pulse .









■ Tono de llamada

Puede cambiar la configuración del tono de llamada.

1. Pulse el botón  o el botón .
2. Gire  para seleccionar **Config. teléfono** y, a continuación, pulse .
3. Gire  para seleccionar **Tono de llamada** y, a continuación, pulse .
4. Gire  para seleccionar **Teléfono móvil** o **Fijo** y, a continuación, pulse .







■ Información de ID de la llamada

Puede seleccionar la información sobre la persona que realiza la llamada que se mostrará cuando reciba una llamada entrante.

1. Pulse el botón  o el botón .
2. Gire  para seleccionar **Config. teléfono** y, a continuación, pulse .
3. Gire  para seleccionar **Info. identif. llamadas** y, a continuación, pulse .
4. Gire  para seleccionar el modo que desee y, a continuación, pulse .

■ Transferencia automática

Si la vinculación entre el teléfono y el sistema se realiza mientras está al teléfono, la llamada se puede transferir automáticamente al sistema HFT.

1. Pulse el botón  o el botón .
2. Gire  para seleccionar **Config. teléfono** y, a continuación, pulse .
3. Gire  para seleccionar **Transferencia automática**.
4. Pulse  para seleccionar **Activado** o **Desactivado**.

» Tono de llamada

Teléfono móvil: el tono de llamada del teléfono móvil sonará si el teléfono está conectado, en función de la marca y del modelo.

Fijo: el tono de llamada fijo suena desde los altavoces.











» Información de ID de la llamada

Mostrar nombre: aparece el nombre de la persona que realiza la llamada si está guardado en la agenda telefónica.

Mostrar número: aparece el número de teléfono de la persona que llama.

Borrado del sistema

Se borran los códigos de apareado, los teléfonos vinculados, las entradas de marcación rápida y los datos importados de la agenda telefónica.

1. Pulse el botón  o el botón .
2. Gire  para seleccionar **Config. teléfono** y, a continuación, pulse .
3. Gire  para seleccionar **Borrar sistema** y, a continuación, pulse .
4. Gire  para seleccionar **Sí** y, a continuación, pulse .
5. Aparece un mensaje de confirmación en la pantalla. Gire  para seleccionar **Sí** y, a continuación, pulse .
6. Aparece una notificación en la pantalla. Pulse .

Importación automática de la agenda telefónica y el historial de llamadas del teléfono móvil

Una vez vinculado el teléfono, el contenido de la agenda telefónica y del historial de llamadas se importa automáticamente al HFT.

Importación automática de la agenda telefónica y el historial de llamadas del teléfono móvil

Cuando selecciona una persona en la lista de la agenda telefónica del móvil, puede ver hasta tres iconos de categoría. Los iconos indican qué tipo de números hay almacenados para ese nombre.



Si un nombre tiene cuatro o más números, aparece ... en lugar de los iconos de categoría.









En algunos teléfonos, es posible que no se puedan importar los iconos de categoría al HFT.

La agenda telefónica se actualiza después de cada conexión. El historial de llamadas se actualiza después de cada conexión o llamada.

■ Marcación rápida

Se pueden memorizar hasta 20 números de marcación rápida por teléfono.

■ Para memorizar un número de marcación rápida

1. Pulse el botón  o el botón .
2. Gire  para seleccionar **Marcación rápida** y, a continuación, pulse .
3. Gire  para seleccionar **Añadir nuevo** y, a continuación, pulse .
4. Gire  para seleccionar una ubicación desde la que elegir un número y, a continuación, pulse .

Desde el **Historial de llamadas**:

- Seleccione un número del historial de llamadas.









Desde la **Agenda telefónica**:

- Seleccione un número de la agenda telefónica importada del teléfono móvil vinculado.

Desde **Número de teléfono**:

- Introduzca manualmente el número.











■ Para editar una marcación rápida

1. Pulse el botón  o el botón .
2. Gire  para seleccionar **Config. teléfono** y, a continuación, pulse .
3. Gire  para seleccionar **Marcación rápida** y, a continuación, pulse .
4. Seleccione una entrada de marcación rápida existente.
5. Gire  para seleccionar **Cambiar marcación rápida** y, a continuación, pulse .
6. Seleccione un número de marcación rápida nuevo y, a continuación, pulse .

»» Marcación rápida

Al pulsar cualquiera de los botones de preajuste, se mostrará la pantalla **Marcación rápida**.

■ Para eliminar un número de marcación rápida

1. Pulse el botón  o el botón .
2. Gire  para seleccionar **Config. teléfono** y, a continuación, pulse .
3. Gire  para seleccionar **Marcación rápida** y, a continuación, pulse .
4. Seleccione una entrada de marcación rápida existente.
5. Gire  para seleccionar **Borrar marcación rápida** y, a continuación, pulse .
 - ▶ Aparece un mensaje de confirmación en la pantalla. Gire  para seleccionar **Sí** y, a continuación, pulse .

■ Realización de una llamada













Puede realizar llamadas introduciendo cualquier número de teléfono, o utilizando la agenda telefónica, el historial de llamadas, las entradas de marcación rápida o las rellamadas que se han importado.

▶ Realización de una llamada

Una vez conectada una llamada, puede escuchar la voz de la persona a la que llama a través de los altavoces.









■ Para realizar una llamada utilizando la agenda telefónica importada

Una vez vinculado el teléfono, el contenido de la agenda telefónica y del historial de llamadas se importa automáticamente al HFT.



1. Pulse el botón  o el botón .
 2. Gire  para seleccionar **Agenda telefónica** y, a continuación, pulse .
 3. La agenda telefónica se almacena por orden alfabético. Gire  para seleccionar la inicial y, a continuación, pulse .
 4. Gire  para seleccionar un nombre y, a continuación, pulse .
 5. Gire  para seleccionar un número y, a continuación, pulse .
- La marcación se inicia automáticamente.

■ Para realizar una llamada utilizando un número de teléfono



1. Pulse el botón  o el botón .
 2. Gire  para seleccionar **Marcar** y, a continuación, pulse .
 3. Gire  para seleccionar un número y, a continuación, pulse .
 4. Gire  para seleccionar , y, a continuación, pulse .
- La marcación se inicia automáticamente.

■ Para realizar una llamada utilizando la rellamada

1. Pulse el botón  o el botón .
 2. Gire  para seleccionar **Remarcar** y, a continuación, pulse .
- La marcación se inicia automáticamente.

► Para realizar una llamada utilizando la agenda telefónica importada

Esta función está deshabilitada con el vehículo en movimiento.

- **Limitaciones del funcionamiento manual**
P. 270

► Para realizar una llamada utilizando un número de teléfono

Esta función está deshabilitada con el vehículo en movimiento.









- **Limitaciones del funcionamiento manual**
P. 270

► Para realizar una llamada utilizando la rellamada







Mantenga pulsado el botón  para volver a marcar el último número marcado que aparece en el historial de llamadas del teléfono.

■ Para realizar una llamada utilizando el historial de llamadas

El historial de llamadas se guarda en **Llamadas marcadas**, **Llamadas recibidas** y **Llamadas perdidas**.

1. Pulse el botón  o el botón .
2. Gire  para seleccionar **Historial de llamadas** y, a continuación, pulse .
3. Gire  para seleccionar **Llamadas marcadas**, **Llamadas recibidas** o **Llamadas perdidas** y, a continuación, pulse .
4. Gire  para seleccionar un número y, a continuación, pulse .
 - La marcación se inicia automáticamente.

■ Para realizar una llamada mediante una entrada de marcación rápida

1. Pulse el botón  o el botón .
2. Gire  para seleccionar **Marcación rápida** y, a continuación, pulse .
3. Gire  para seleccionar un número y, a continuación, pulse .
 - La marcación se inicia automáticamente.

Recepción de una llamada

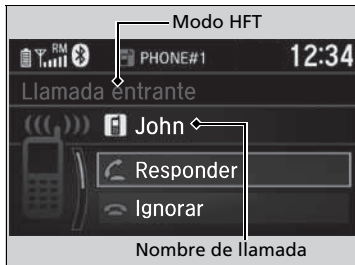

Cuando hay una llamada entrante, suena un aviso audible y aparece la pantalla de **Llamada entrante**.

Pulse el botón  para responder a la llamada.

Pulse el botón  para rechazar o finalizar la llamada.

► Para realizar una llamada utilizando el historial de llamadas

El historial de llamadas aparece solamente cuando hay un teléfono conectado al sistema HFT, y muestra las últimas 20 llamadas recibidas, marcadas o perdidas.

► Para realizar una llamada mediante una entrada de marcación rápida

Al pulsar cualquiera de los botones de preajuste, se mostrará la pantalla **Marcación rápida**.

Seleccione **Otros** para ver la lista de marcación rápida de otro teléfono vinculado.





► Recepción de una llamada

Llamada en espera

Pulse el botón  para poner la llamada actual en espera y responder a una llamada entrante.

Pulse el botón  otra vez para volver a la llamada actual. Seleccione **Ignorar** para ignorar la llamada entrante si no desea responderla.

Pulse el botón  si desea colgar la llamada actual.

Puede seleccionar los iconos de la pantalla de audio/información en lugar de los botones  y . Gire  para seleccionar el icono y, a continuación, pulse .

■ Opciones durante una llamada

Las opciones siguientes están disponibles durante una llamada.

Intercambiar llamada: permite poner la llamada actual en espera y responder a una llamada entrante.

Silenciar: permite silenciar su voz.

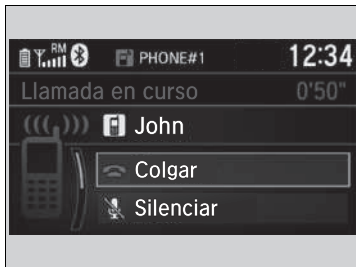

Transferir llamada: permite transferir una llamada del sistema HFT a su teléfono.

Tonos de marcación: permite enviar números durante una llamada. Resulta útil cuando llama a un sistema telefónico basado en menús.



1. Para ver las opciones disponibles, pulse el botón



2. Gire  para seleccionar la opción y, a continuación, pulse .

- La casilla de verificación está marcada cuando se ha seleccionado **Silenciar**. Seleccione **Silenciar** de nuevo para desactivarla.

» Opciones durante una llamada

Tonos de marcación: disponible en algunos teléfonos.

Inicio

El sistema de sonido con pantalla se inicia automáticamente cuando el modo de alimentación está en la posición de ACCESORIOS o CONTACTO. Al iniciarse, aparece la siguiente pantalla acerca de la carga de datos.

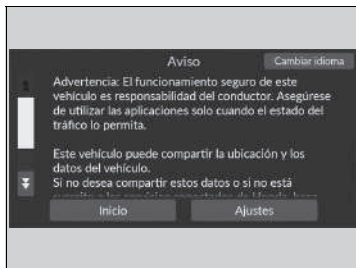

Seleccione **Inicio**.

- ▶ Si desea cambiar la configuración de la carga de datos, seleccione **Ajustes** y, a continuación, seleccione las opciones de activación y desactivación en la pantalla **Conf. uso compartido de datos**.
- ▶ Si no selecciona **Inicio**, el sistema cambiará automáticamente la pantalla de inicio después de un determinado periodo de tiempo.
- ▶ Si no hay ningún dispositivo registrado, seleccione **Inicio** y se mostrará la pantalla de vinculación *Bluetooth*®.
- ▶ Si marca la casilla **No volver a mostrar este mensaje**, esta pantalla no se mostrará.

■ **Para vincular un teléfono móvil (cuando no hay un teléfono apareado al sistema)**

1. Asegúrese de que el teléfono se encuentra en modo de búsqueda o visible.
2. Seleccione **Honda HFT** desde el teléfono.
 - ▶ Si desea vincular un teléfono desde este sistema de sonido con pantalla, seleccione **Buscar dispositivos** y, a continuación, seleccione su teléfono cuando aparezca en la lista.



Inicio

Conf. uso compartido de datos

Activado: se habilita la comunicación de datos.

Desactivado: se deshabilita la comunicación de datos.

Funcionamiento básico

Función del sistema de sonido

Para usar el sistema de sonido, el modo de alimentación debe estar en la posición de ACCESORIOS o CONTACTO.

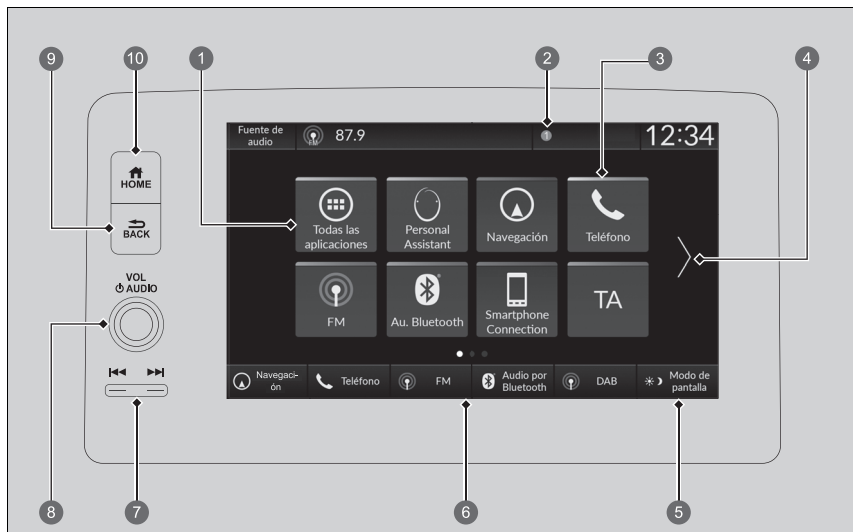

- | | |
|---|--|
| <ul style="list-style-type: none"> 1 Todas las aplicaciones 2 Iconos de estado 3 Iconos de acceso directo a aplicaciones 4 Flecha 5 Icono Modo de pantalla | <ul style="list-style-type: none"> 6 Iconos del interruptor de cambio de modo 7 Botones (buscar/saltar) 8 Mando VOL/ AUDIO (volumen/encendido) 9 Botón (atrás) 10 Botón (inicio) |
|---|--|

Función del sistema de sonido

Esta pantalla se muestra en los modelos con volante a la izquierda. En los modelos con volante a la derecha, estos botones se encontrarán en el lado simétricamente opuesto al del modelo con volante a la izquierda.

 **Todas las aplicaciones:** permite mostrar todas las aplicaciones.

Iconos de estado: permite mostrar los indicadores de información sobre el vehículo, teléfonos conectados, etc., en la parte superior.

Iconos de acceso directo a aplicaciones: permite mostrar los iconos de acceso directo a aplicaciones.

Flecha: permite mostrar las páginas siguientes en la pantalla de audio/información.

 **Icono Modo de pantalla:** permite cambiar el brillo de la pantalla de audio/información.

Seleccione  una vez y pulse  o  para realizar ajustes. Cada vez que seleccione

, el modo cambia entre el modo de día, el modo de noche y el modo apagado.

Iconos del interruptor de cambio de modo: permite mostrar iconos para cambiar directamente el modo.

Botones  (buscar/saltar): pulse para cambiar la emisora, la canción o el archivo.

Mando VOL/  **AUDIO (volumen/encendido):** permite encender y apagar el sistema de sonido, así como ajustar el volumen al girarlo.

Botón  **(atrás):** púlselo para volver a la pantalla anterior.

Botón  **(inicio):** púlselo para ir a la pantalla de inicio.

Puertos USB

En el panel delantero

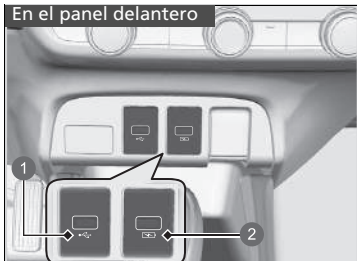

- 1 Reproducción de archivos de sonido y conexión de teléfonos compatibles
- 2 Solo para cargar dispositivos

En la parte trasera del compartimento de la consola



■ En el panel delantero (🔌)

El puerto USB (2,5 A) del panel delantero se utiliza para cargar dispositivos, reproducir archivos de sonido y conectar teléfonos compatibles con Apple CarPlay o Android Auto.

- Para evitar posibles problemas, asegúrese de utilizar un conector de iluminación MFi certificado de Apple para Apple CarPlay, y para Android Auto, los cables USB deben estar certificados por USB-IF para cumplir con la norma USB 2.0.

■ En el panel delantero (🔌)

La finalidad del puerto USB (2,5 A) del panel delantero es únicamente la carga de dispositivos.

- No podrá reproducir música aunque conecte un reproductor.

■ En la parte trasera del compartimento de la consola

La finalidad de estos puertos USB (2,5 A) es únicamente la carga de dispositivos.

- No podrá reproducir música aunque conecte un reproductor.

►► Puertos USB

- No deje el iPod o la unidad de memoria USB en el vehículo. La luz directa del sol y las altas temperaturas podrían dañarlos.
- Le recomendamos que use un cable USB si inserta una unidad de memoria USB en el puerto USB.
- No conecte su iPod o unidad de memoria USB con un concentrador.
- No use un dispositivo como un lector de tarjetas o un disco duro, ya que el dispositivo o los archivos podrían resultar dañados.
- Se recomienda realizar una copia de seguridad de los datos antes de utilizar el dispositivo en el vehículo.
- Los mensajes de pantalla pueden ser diferentes en función del modelo de dispositivo y la versión del software.

Carga USB

El puerto USB puede suministrar hasta 2,5 A de alimentación. No suministra 2,5 A a menos que el dispositivo lo demande.

Para conocer más detalles del amperaje, consulte el manual de funcionamiento del dispositivo que necesita cargarse.

En algunas condiciones, un dispositivo conectado al puerto podría generar ruido en la radio que esté escuchando.

■ Controles remotos de sonido

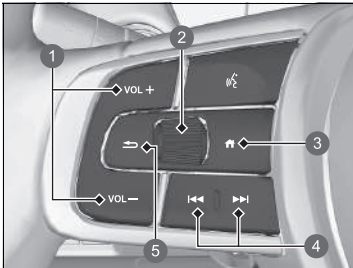

Permite manejar el sistema de sonido durante la conducción. La información se muestra en la interfaz de información para el conductor.

- ❶ Botones **VOL+** / **VOL-** (volumen)
- ❷ Rueda de selección izquierda
- ❸ Botón (inicio)
- ❹ Botones (buscar/saltar)
- ❺ Botón (atrás)

Botones **VOL+** / **VOL-** (volumen)

Pulse VOL +: para aumentar el volumen.

Pulse VOL -: para disminuir el volumen.

Rueda de selección izquierda

- Al seleccionar el modo de sonido

Pulse el botón (inicio), desplácese hacia arriba o hacia abajo para seleccionar (audio) en la interfaz de información para el conductor y pulse la rueda de selección izquierda.

☒ Controles remotos de sonido

Algunos modos solo aparecen cuando se utiliza el dispositivo o medio adecuado.

Según el dispositivo *Bluetooth*® que se conecte, es posible que algunas funciones no estén disponibles.

Pulse el botón (atrás) de la interfaz de información para el conductor para volver a la pantalla anterior o para cancelar un comando.

Pulse el botón (inicio) para volver a la pantalla de inicio de la interfaz de información para el conductor.











Desplazamiento hacia arriba o hacia abajo:

Para alternar entre los diferentes modos de sonido, desplácese hacia arriba o hacia abajo y pulse la rueda selectora izquierda:

FM/AM/DAB/iPod/USB/Apple CarPlay/Android Auto/*Bluetooth*® Audio

- Los modos de pantalla pueden modificarse en función del dispositivo que se haya conectado.

Botones (buscar/saltar)

- Cuando se escucha la radio
 - Pulse ** para seleccionar la siguiente emisora presintonizada.
 - Pulse ** para seleccionar la anterior emisora presintonizada.
 - Mantenga pulsado ** para seleccionar la siguiente emisora con una señal potente.
 - Mantenga pulsado ** para seleccionar la anterior emisora con una señal potente.
- Al escuchar un iPod, una unidad de memoria USB o audio por *Bluetooth*®, o una conexión de smartphone
 - Las operaciones pueden modificarse en función del dispositivo que se haya conectado.
 - Pulse ** para saltar a la siguiente canción.
 - Pulse ** para volver a la canción anterior.
- Cuando se escucha una unidad de memoria USB
 - Mantenga pulsado ** para saltar a la siguiente carpeta.
 - Mantenga pulsado ** para volver a la carpeta anterior.
- Al escuchar un iPod:
 - Mantenga pulsado ** para saltar a la siguiente canción.
 - Mantenga pulsado ** para volver a la canción anterior.

Manual del propietario a bordo

Podrá ver el contenido del manual del propietario en el sistema de sonido con pantalla. Esta función está vinculada al asistente personal de Honda.

➤ **Asistente personal de Honda** P. 292

■ Abrir el manual del propietario

1. Seleccione  **Todas las aplicaciones**.
2. Seleccione **Manual del propietario**.

■ Instalación/actualización del manual del propietario

Cuando pueda instalar o actualizar el manual del propietario, recibirá una notificación automáticamente.

Para actualizar:

1. Toque la notificación.
 - ▶ Se mostrará la pantalla con información de la versión.
2. Seleccione los elementos que desee actualizar.
3. Toque **Actualizar**.

Si anula la selección de un elemento en la pantalla con información de la versión, no recibirá notificaciones.

⌘ Manual del propietario a bordo

Esta función no está disponible para todos los idiomas en los que se encuentra disponible el sistema de sonido con pantalla.

Al cambiar el idioma del sistema de sonido con pantalla, también se cambiará el idioma del manual del propietario. Si el manual del propietario no está disponible o instalado en dicho idioma, se mostrará de manera predeterminada en inglés.

⌘ Instalación/actualización del manual del propietario

El contenido visualizado puede variar en función de la versión del manual del propietario.

Si el manual del propietario no está instalado, puede instalarlo a través de Wi-Fi.

➤ **Conexión Wi-Fi** P. 335

Para idiomas excepto inglés, alemán, francés, italiano y español

Si instala el manual del propietario en un nuevo idioma, se eliminará el que hubiera descargado anteriormente.

Asistente personal de Honda

Se trata de un asistente personal controlado por voz que permite configurar destinos de navegación y controlar la reproducción de la música, así como proporcionar información meteorológica y guiar acerca del uso del vehículo.

Uso del asistente personal de Honda

Diga "OK, Honda" para activar el asistente personal de Honda. A continuación, diga algo como "Quiero ir a el restaurante más cercano". También lo puede activar tocando el icono del asistente personal en la pantalla de audio/información.

Configuración

Permite modificar los ajustes del asistente personal de Honda.

1. Seleccione **Personal Assistant**.
2. Seleccione **Opciones**.
3. Seleccione una opción.
 - **Personal Assistant de Honda: Activado^{*1}/Desactivado**
El asistente se puede desactivar.
 - **Comando de activación (OK, Honda): Activado^{*1}/Desactivado**
Permite iniciar el asistente.
 - **Idioma: Inglés/Alemán/Español/Francés/Italiano**
Permite cambiar el idioma del asistente personal de Honda.
 - **Tipo de combustible: E10, SP95/Sin plomo^{*1}, SP98/Súper**
Permite determinar el tipo de gasolina que se mostrará en los resultados de la búsqueda de gasolineras.
 - **Comandos de ejemplo**
Muestra comandos de ejemplo reconocibles por el asistente personal de Honda.

*1: Ajuste predeterminado

Asistente personal de Honda

Es posible que la función no esté disponible en algunos países. Póngase en contacto con su concesionario para obtener más detalles.



Si el idioma del sistema de sonido se cambia a uno compatible, el idioma del asistente cambiará también automáticamente.

Si se cambia el idioma del asistente, no se cambiará el idioma del sistema de sonido.

Si pulsa el botón  (Hablar) del volante mientras el asistente personal de Honda está activado en la pantalla, este sistema reconocerá su voz.

Funcionamiento del control por voz*1

El vehículo dispone de un sistema de control por voz que permite el funcionamiento sin manos.

El sistema de control por voz utiliza los botones  (hablar) y  (atrás) del volante, y un micrófono situado cerca de las luces de lectura del techo.



Reconocimiento de voz

Para conseguir un reconocimiento óptimo de la voz cuando se utiliza el sistema de control por voz:

- Asegúrese de que se encuentra en la pantalla adecuada para el comando que desea utilizar. El sistema solo reconoce ciertos comandos.
Comandos de voz disponibles.
 - **Pantalla del portal de voz** P. 294
- Cierre las ventanas.
- Ajuste los difusores de aire laterales y del salpicadero para que no incidan directamente sobre el micrófono del techo.
- Hable alto y claro, de forma natural y sin realizar pausas entre las palabras.
- Reduzca en la medida de lo posible cualquier ruido de fondo. El sistema puede malinterpretar el comando si varias personas hablan al mismo tiempo.

*1: El sistema de control por voz reconoce los idiomas siguientes: inglés, alemán, francés, español e italiano.

Funcionamiento del control por voz*1

Al pulsar el botón , una oportuna indicación le preguntará qué desea hacer. Pulse una vez más el botón  para ignorar la indicación y proporcionar un comando.

Pantalla del portal de voz

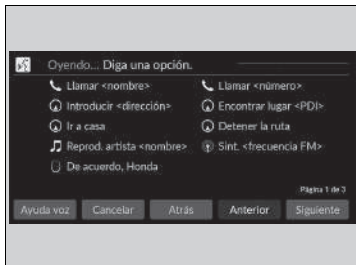

Cuando se pulsa el botón  (hablar), aparecen en la pantalla los comandos de voz disponibles. Para ver una lista con todos los comandos, diga "Ayuda" después del pitido.

Según el modo seleccionado, los comandos mostrados son diferentes en la pantalla del portal de voz. Los comandos reconocidos son los mismos independientemente de la pantalla que se haya seleccionado.

Modo normal: se muestra una lista de comandos de ejemplo para completar rápidamente la función deseada.

Modo de asistencia: se muestra una lista de comandos básicos que le guiará paso a paso por el menú de voz.

Puede cambiar el modo en la pantalla **Ajustes generales**.

 **Control por voz** P. 351

El sistema reconoce solamente los comandos de las páginas siguientes, en algunas pantallas. No se reconocen los comandos de voz en formato libre.

Comandos generales

Cuando se muestre la pantalla del portal de voz, cambiará a la pantalla principal de cada función mediante los comandos globales.

- *Buscar música*
- *AM*
- *FM*
- *Navegación*
- *Teléfono*
- *OK, Honda*

Comandos de teléfono

Solo se puede utilizar cuando el teléfono está conectado. Cuando el sistema haya reconocido el comando de teléfono, la pantalla cambiará a la correspondiente al reconocimiento de voz del teléfono.

Comandos de teléfono

- *Llamar a <nombre>*
- *Llamar a <número>*

El sistema reconoce un nombre de contacto único guardado en la agenda telefónica del teléfono. Si en el campo de nombre se hubiera registrado el nombre con los apellidos, el sistema reconoce el primer nombre y los apellidos como un nombre de contacto único.

Los comandos de teléfono no están disponibles si se utiliza Apple CarPlay.

Comandos de audio

Cuando el sistema haya reconocido el comando de audio, la pantalla cambiará a la correspondiente al reconocimiento de voz del audio.

Comandos de FM

- *Sintonizar <frecuencia FM>*

Comandos de AM

- *Sintonizar <frecuencia AM>*

■ Comandos de iPod

- *Mostrar álbum* <nombre>
- *Mostrar artista* <nombre>
- *Mostrar género* <nombre>
- *Mostrar lista de reproducción* <nombre>
- *Reproducir* <artista> <álbum>
- *Reproducir*
- *Reproducir álbum* <nombre>
- *Reproducir artista* <nombre>
- *Reproducir género* <nombre>
- *Reproducir música* <text:media_combo>
- *Reproducir lista de reproducción* <nombre>
- *Reproducir canción* <nombre>

■ Comandos del USB

- *Mostrar álbum* <nombre>
- *Mostrar artista* <nombre>
- *Mostrar lista de reproducción* <nombre>
- *Reproducir* <artista> <álbum>
- *Reproducir*
- *Reproducir álbum* <nombre>
- *Reproducir artista* <nombre>
- *Reproducir música* <text:media_combo>
- *Reproducir lista de reproducción* <nombre>
- *Reproducir canción* <nombre>

■ Comandos de navegación

La pantalla cambia a la pantalla de navegación.

- ☒ **Consulte el manual del sistema de navegación**

■ Comandos del asistente personal de Honda

La pantalla cambia a la pantalla del asistente personal de Honda.

- ☒ **Asistente personal de Honda** P. 292

■ Comandos del asistente personal de Honda

- *OK, Honda*

■ Comandos estándar

- *Ayuda de voz*
- *Cancelar*
- *Atrás*

La ayuda de voz es una serie de instrucciones por voz que se leen en voz alta para obtener ayuda en la pantalla en la que se encuentre en un momento determinado.

■ Comandos de lista

- *Anterior*
- *Siguiente*
- *Sí*
- *No*

Pantalla de audio/información

Se muestran el estado del sonido y el reloj. Desde esta pantalla, puede acceder a varias opciones de configuración.



►► Pantalla de audio/información

Funcionamiento de la pantalla táctil

- Utilice gestos sencillos (incluidos tocar, deslizar, y desplazar) para utilizar algunas funciones de audio.
- Algunos elementos pueden aparecer en gris durante la conducción para reducir la posibilidad de distracción.
- Puede utilizar comandos de voz.
- Llevar guantes puede limitar o evitar la respuesta de la pantalla táctil.

Puede cambiar el ajuste de sensibilidad de la pantalla táctil.

► **Funciones configurables** P. 345

■ Función de acceso directo a aplicaciones

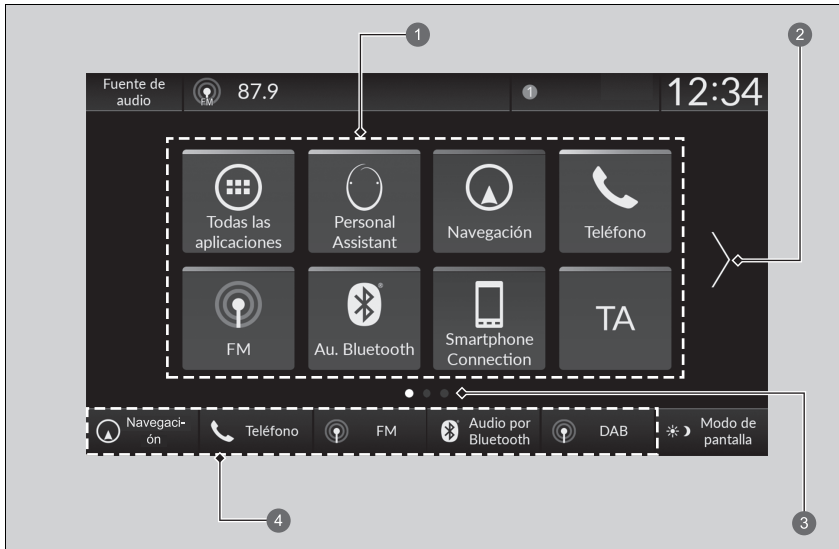

- ❶ Iconos de acceso directo a aplicaciones
- ❷ Flecha
- ❸ Indicador de página
- ❹ Interruptores de cambio de modo

■ Para cambiar a la pantalla siguiente

La selección de **[<]** o **[>]**, o deslizar la pantalla hacia la izquierda o hacia la derecha permite cambiar a la pantalla siguiente.

►► Función de acceso directo a aplicaciones

La pantalla de inicio puede tener hasta 7 páginas.

Pulse el botón **[Inicio]** para volver directamente a la primera página de la pantalla de inicio desde cualquier página.

■ Para añadir iconos de aplicaciones en la pantalla de inicio

Los iconos de aplicaciones pueden añadirse en la pantalla de inicio.

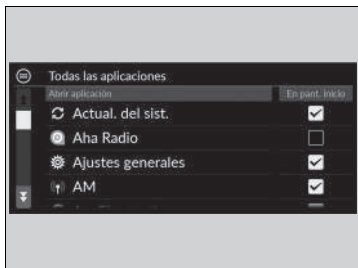

1. Pulse el botón  HOME.
2. Seleccione  **Todas las aplicaciones.**
3. Marque la casilla en las aplicaciones que desee.

►► Para añadir iconos de aplicaciones en la pantalla de inicio

Las aplicaciones ya instaladas podrían no abrirse con normalidad. Si esto ocurre, tiene que reiniciar el sistema. Ponga el modo de alimentación en la posición de VEHÍCULO APAGADO y, a continuación, seleccione el modo de CONTACTO. Acto seguido, abra de nuevo una aplicación. Si sigue sin poder abrir las aplicaciones, debe restablecer el sistema.

➤ **Establecimiento de valores predeterminados para todos los ajustes**
P. 358

Con la opción **Restablecimiento de datos de fábrica**, se restaurarán todos los ajustes a los valores predeterminados de fábrica.

➤ **Establecimiento de valores predeterminados para todos los ajustes**
P. 358

Si las aplicaciones siguen sin abrirse incluso después de usar la función **Restablecimiento de datos de fábrica**, póngase en contacto con su concesionario.

■ Para desplazar los iconos en la pantalla de inicio

Puede cambiar la ubicación en la pantalla de inicio.



1. Pulse el botón .
2. Mantenga pulsado un icono.
 - ▶ La pantalla cambia a la pantalla de personalización.
3. Arrastre y suelte el icono donde desee colocarlo.
4. Seleccione **Hecho**.
 - ▶ La pantalla volverá a la pantalla de inicio.

▶▶ Para desplazar los iconos en la pantalla de inicio

Seleccione **Sugerencias** para recibir consejos. Para ocultarlos, vuelva a seleccionar la opción correspondiente.

■ Para borrar iconos de la pantalla de inicio

Puede borrar los iconos de la pantalla de inicio.



1. Pulse el botón .
2. Mantenga pulsado un icono.
 - La pantalla cambia a la pantalla de personalización.
3. Arrastre el icono que desea borrar y suéltelo en la parte superior.
 - El icono desaparece de la pantalla de inicio.
4. Seleccione **Hecho**.
 - La pantalla volverá a la pantalla de inicio.

►► Para borrar iconos de la pantalla de inicio

Las aplicaciones no se borrarán al borrar los iconos de la pantalla de inicio.

Seleccione **Sugerencias** para recibir consejos. Para ocultarlos, vuelva a seleccionar la opción correspondiente.

■ Iconos de acceso directo en la pantalla de inicio

Puede almacenar hasta cinco iconos en la parte inferior de la pantalla de inicio.



1 Interruptores de cambio de modo

1. Pulse el botón **HOME**.
2. Mantenga pulsado un icono.
 - ▶ La pantalla cambia a la pantalla de personalización.
3. Arrastre y suelte el icono que desea almacenar en la parte inferior de la pantalla de inicio.
 - ▶ El icono se almacena en el área del interruptor de cambio de modo.
4. Seleccione **Hecho**.
 - ▶ La pantalla volverá a la pantalla de inicio.

▶▶ Iconos de acceso directo en la pantalla de inicio

Seleccione **Sugerencias** para recibir consejos. Para ocultarlos, vuelva a seleccionar la opción correspondiente.

■ Área de estado

Se muestran los indicadores de información sobre el vehículo, teléfonos conectados, etc., en la parte superior. Puede confirmar la información detallada seleccionando estos iconos.



1. Seleccione el icono de estado del sistema.
 - El área de estado aparece.
2. Seleccione un elemento para ver los detalles.
3. Pulse el botón  o seleccione el icono de estado del sistema para cerrar el área.

1 Icono de estado del sistema

■ Selección de una fuente de audio



Seleccione **Fuente de audio** en la parte superior y, a continuación, seleccione un icono en la lista de fuentes para cambiar la fuente de audio.

■ Limitaciones del funcionamiento manual

Algunas funciones manuales están deshabilitadas o no funcionan mientras el vehículo está en movimiento.

No es posible seleccionar una opción desactivada hasta que se detiene el vehículo.

Configurar reloj

Ajuste del reloj

Puede ajustar la hora manualmente y definir el fondo de pantalla del reloj en la pantalla de audio/información.

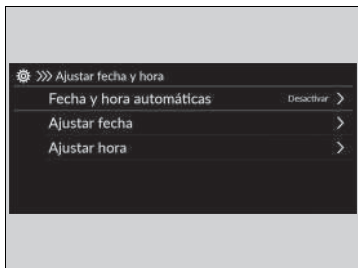

1. Pulse el botón .
2. Seleccione **Ajustes generales**.
3. Seleccione **Sistema**.
4. Seleccione **Fecha y hora**.
5. Seleccione **Ajustar fecha y hora**.
6. Seleccione **Fecha y hora automáticas** y, a continuación, seleccione **Desactivar**.

Para ajustar la fecha:

7. Seleccione **Ajustar fecha**.
8. Seleccione /.
9. Seleccione **Guardar** para ajustar la fecha.



Para ajustar la hora:

7. Seleccione **Ajustar hora**.
8. Seleccione /.
9. Seleccione **Guardar** para ajustar la hora.

►► Ajuste del reloj

El reloj se actualiza automáticamente a través del sistema de sonido.

También puede ajustar el reloj tocando el reloj que se muestra en la parte superior de la pantalla de audio/información, la opción **Reloj** que aparece en la pantalla de inicio o  **Todas las aplicaciones**.

1. Toque el reloj en la pantalla.
Se mostrará la pantalla del reloj.
2. Seleccione **Ajustes**.
3. Seleccione **Fecha y hora**.
4. Seleccione **Ajustar fecha y hora**.
5. Seleccione **Fecha y hora automáticas** y, a continuación, seleccione **Desactivar**.
6. Seleccione **Ajustar fecha** o **Ajustar hora**.
7. Ajuste la fecha, la hora y los minutos seleccionando /.
8. Seleccione **Guardar** para ajustar la hora.

Puede personalizar la pantalla del reloj.

 **Sistema** P. 346

Configuración de fondo de pantalla del reloj

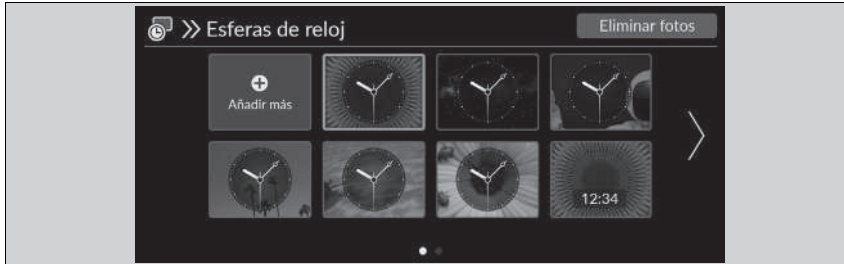



Importar fondo de pantalla del reloj

1. Conecte la unidad de memoria USB al puerto USB.
 - Puertos USB P. 288
2. Pulse el botón .
3. Seleccione **Reloj**.
 - Si no se muestra **Reloj** en la pantalla de inicio, seleccione  **Todas las aplicaciones**.
4. Seleccione **Ajustes**.
5. Seleccione **Esferas de reloj**.
6. Seleccione **Añadir más**.
 - En la lista aparece una imagen correspondiente a las imágenes guardadas en la unidad de memoria USB.
7. Seleccione la imagen que desea importar.
 - Es posible seleccionar varias imágenes a la vez.
8. Seleccione **OK**.
 - Se muestran las imágenes seleccionadas.
9. Seleccione **Transferir**.
 - Se regresará a la pantalla de configuración del fondo de pantalla del reloj.



Configuración de fondo de pantalla del reloj

- Al importar archivos de fondo de pantalla, la imagen debe estar en el directorio raíz de la unidad de memoria USB. No se pueden importar las imágenes de una carpeta.
- El nombre del archivo debe ser de menos de 64 bytes.
- El formato de archivo de imagen que se puede importar es BMP (bmp) o JPEG (jpg).
- El límite de tamaño de cada archivo es de 10 MB.
- Si la unidad de memoria USB no tiene imágenes, aparecerá el mensaje correspondiente.
- Es posible importar hasta 11 imágenes.
- El tamaño máximo de la imagen es 4096 x 2304 píxeles. Si el tamaño de imagen es inferior a 1280 x 720 píxeles, la imagen aparece en el centro de la pantalla con una zona adicional en negro.

■ Seleccionar fondo de pantalla del reloj

1. Pulse el botón  HOME.
2. Seleccione **Reloj**.
 - Si no se muestra **Reloj** en la pantalla de inicio, seleccione  **Todas las aplicaciones**.
3. Seleccione **Ajustes**.
4. Seleccione **Esferas de reloj**.
5. Seleccione la imagen que desee establecer.
 - En la pantalla se muestra la correspondiente vista previa.
6. Seleccione **Guardar**.
 - Se mostrará la pantalla del reloj con el fondo de pantalla configurado.

■ Borrar fondo de pantalla del reloj

1. Pulse el botón  HOME.
2. Seleccione **Reloj**.
 - Si no se muestra **Reloj** en la pantalla de inicio, seleccione  **Todas las aplicaciones**.
3. Seleccione **Ajustes**.
4. Seleccione **Esferas de reloj**.
5. Seleccione **Eliminar fotos**.
6. Seleccione la imagen que desee eliminar.
 - Es posible seleccionar varias imágenes a la vez.
7. Seleccione **OK**.
 - Se muestran las imágenes seleccionadas.
8. Seleccione **Suprimir**.
 - Se regresará a la pantalla de configuración del fondo de pantalla del reloj.

Ajuste del sonido

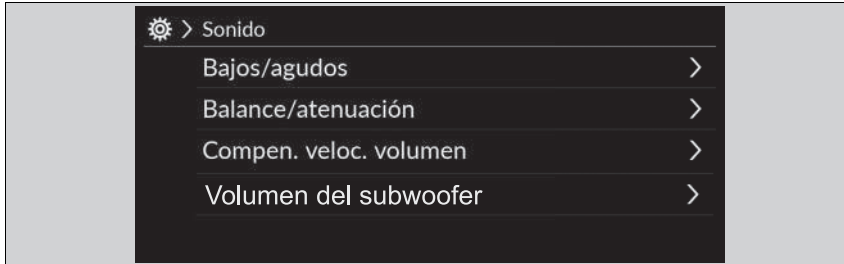

1. Seleccione una fuente de audio.
2. Seleccione **Sonido**.
3. Seleccione el ajuste que desee.

Seleccione uno de los siguientes elementos:

- **Bajos/agudos:** agudos, medios, graves
- **Balance/atenuación:** balance, atenuación
- **Compen. veloc. volumen:** compensación del volumen con respecto a la velocidad (SVC)
- **Volumen del subwoofer*:** subwoofer, altavoz central

▶▶ Ajuste del sonido

SVC ajusta el nivel de volumen en función de la velocidad del vehículo. A medida que vaya más rápido, el volumen del sonido aumenta. El volumen del sonido se reducirá a medida que reduzca la velocidad.

También puede ajustar el sonido con el procedimiento que se indica a continuación.

1. Pulse el botón .
2. Seleccione **Ajustes generales**.
3. Seleccione **Sonido**.

Para restablecer uno a uno los ajustes de **Bajos/agudos**, **Balance/atenuación**, **Compen. veloc. volumen** y **Volumen del subwoofer***, seleccione **Predefiner** en cada pantalla de configuración.

* No disponible en todos los modelos



Configuración de pantalla

Puede ajustar diferentes brillos de pantalla para los modos de día y de noche. Seleccione  (modo de pantalla) para alternar entre los modos de pantalla (Día, Noche y No).

Cambio manual del modo de pantalla



Seleccione  (modo de pantalla).

- La barra de brillo aparecerá durante unos segundos.
- Seleccione  o  para ajustar el brillo.

Configuración de pantalla

También se puede ajustar el brillo de la pantalla deslizando o tocando la barra de brillo.

También puede cambiar el brillo de la pantalla en los siguientes procedimientos.

1. Pulse el botón .
2. Seleccione **Ajustes generales**.
3. Seleccione **Pantalla**.
4. Seleccione el ajuste que desee.

Para restablecer los ajustes, seleccione **Predeter.**

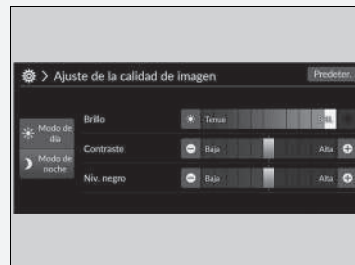



Actualizaciones del sistema

El firmware del sistema de sonido se puede actualizar con la unidad de control telemático (TCU) a través del servicio de suscripción.

Instrucciones de actualización

Una vez que la actualización del sistema de sonido esté disponible, se mostrará la notificación en el área de estado. Siga el siguiente procedimiento para actualizar el sistema.

1. Pulse el botón .
2. Seleccione **Actualizaciones del sistema**.
 - ▶ Si no se muestra **Actualizaciones del sistema** en la pantalla de inicio, seleccione  **Todas las aplicaciones**.
 - ▶ El sistema comprobará si hay actualizaciones.
 - ▶ Si el icono de actualización aparece en la pantalla de inicio, seleccione el icono de estado.
 - ▶  **Área de estado** P. 302
3. Seleccione **Descargar**.
 - ▶ En la pantalla aparecerá una notificación si el usuario debe confirmar la descarga.
4. Seleccione **Instalar ahora** o **Instal. con vehículo off**.
 - ▶ Aparece una notificación en la pantalla si la actualización está lista.

Instrucciones de actualización

Puede actualizar el sistema mediante Wi-Fi, pero no puede utilizar el portal cautivo que necesita de un inicio de sesión ni aceptar los términos de uso en el navegador.

La descarga se cancelará si se produce alguno de los siguientes acontecimientos:

- Su conexión Wi-Fi se interrumpe.
- Apaga el sistema de alimentación cuando quede poca carga en la batería de 12 voltios.

La descarga se reanuda la próxima vez que se establezca una conexión mediante Wi-Fi.

Por seguridad de la batería de 12 voltios, no es posible seleccionar la opción **Instal. con vehículo off**, si a la batería le queda poca carga. Si quiere instalar los datos actualizados, recargue la batería o seleccione **Instalar ahora**.

■ Ajuste de las actualizaciones del sistema

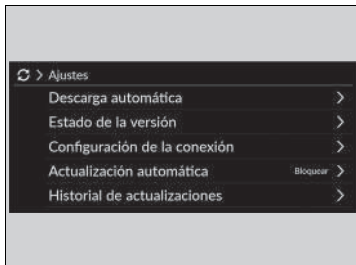



Es posible configurar los siguientes ajustes.

- **Descarga automática**
- **Estado de la versión**
- **Configuración de la conexión**
- **Actualización automática**
- **Historial de actualizaciones**



■ Configuración de descargas automáticas

Siga el siguiente procedimiento para modificar la opción de ajuste para las descargas automáticas.

1. Pulse el botón  HOME.
2. Seleccione **Actualizaciones del sistema**.
 - Si no se muestra **Actualizaciones del sistema** en la pantalla de inicio, seleccione  **Todas las aplicaciones**.
3. Seleccione **Ajustes**.
4. Seleccione **Descarga automática**.
5. Seleccione el punto de acceso y, a continuación, **Permitir**.
 - Si no desea que el sistema se actualice automáticamente, seleccione **Bloquear**.



■ Consultar una versión y el estado de actualización

Siga el siguiente procedimiento para confirmar cuáles son la versión y el estado de actualización.

1. Pulse el botón  HOME.
2. Seleccione **Actualizaciones del sistema**.
 - Si no se muestra **Actualizaciones del sistema** en la pantalla de inicio, seleccione  **Todas las aplicaciones**.
3. Seleccione **Ajustes**.
4. Seleccione **Estado de la versión**.



■ Configuración de la conexión

Use el siguiente procedimiento para conectarse a Internet a través de una red Wi-Fi.

1. Pulse el botón .
2. Seleccione **Actualizaciones del sistema**.
 - ▶ Si no se muestra **Actualizaciones del sistema** en la pantalla de inicio, seleccione  **Todas las aplicaciones**.
3. Seleccione **Ajustes**.
4. Seleccione **Configuración de la conexión**.
5. Seleccione **OK**.
6. Seleccione **Cambiar modo**.
7. Seleccione **Red**.
 - ▶ Si el Wi-Fi del vehículo está desactivado, seleccione **OFF**.



■ Configuración de actualización automática

Siga el siguiente procedimiento para modificar la opción de ajuste para la actualización automática.

1. Pulse el botón .
2. Seleccione **Actualizaciones del sistema**.
 - ▶ Si no se muestra **Actualizaciones del sistema** en la pantalla de inicio, seleccione  **Todas las aplicaciones**.
3. Seleccione **Ajustes**.
4. Seleccione **Actualización automática**.
5. Seleccione **Aceptar**.
 - ▶ Si no desea que el sistema se actualice automáticamente, seleccione **Rechazar**.



■ Ver el historial de actualizaciones

Siga el siguiente procedimiento para confirmar el historial de actualizaciones.



1. Pulse el botón .
2. Seleccione **Actualizaciones del sistema**.
 - ▶ Si no se muestra **Actualizaciones del sistema** en la pantalla de inicio, seleccione  **Todas las aplicaciones**.
3. Seleccione **Ajustes**.
4. Seleccione **Historial de actualizaciones**.

■ Instrucciones de instalación de forma inalámbrica

■ Configuración del modo de conexión inalámbrica



1. Pulse el botón .
2. Seleccione **Actualizaciones del sistema**.
 - Si no se muestra **Actualizaciones del sistema** en la pantalla de inicio, seleccione  **Todas las aplicaciones**.
3. Seleccione **Ajustes**.
4. Seleccione **Configuración de la conexión**.
5. Seleccione **OK**.
6. Seleccione **Cambiar modo**.
7. Seleccione **Red**.
 - Volverá a la lista de redes.
8. Seleccione un punto de acceso de la lista de redes.
 - Si el sistema de sonido necesita contraseña, introdúzcala.
9. Seleccione **Conectar**.

■ Instrucciones de actualización



1. Pulse el botón .
2. Seleccione **Actualizaciones del sistema**.
 - Si no se muestra **Actualizaciones del sistema** en la pantalla de inicio, seleccione  **Todas las aplicaciones**.
3. Seleccione **por red inalámbr.**
4. Seleccione **Descargar**.
 - En la pantalla aparecerá una notificación si el usuario debe confirmar la descarga.
5. Seleccione **Instalar ahora** o **Instal. con vehículo off**.
 - Aparece una notificación en la pantalla si la actualización está lista.

Instrucciones de actualización mediante un dispositivo USB

■ Descarga de los archivos de actualización del servidor

1. Pulse el botón .
2. Seleccione **Actualizaciones del sistema**.
 - ▶ Si no se muestra **Actualizaciones del sistema** en la pantalla de inicio, seleccione  **Todas las aplicaciones**.
3. Seleccione **Otros métodos**.
4. Seleccione **Mediante USB**.
 - ▶ Aparece una notificación en la pantalla.
5. Conecte un dispositivo USB al puerto USB.
 - ▶ Los datos de inventario se copian en el dispositivo USB.
 -  **Puertos USB** P. 288
6. Retire el dispositivo USB del puerto USB.
7. Conecte el dispositivo USB al ordenador y descargue los archivos de actualización.
 - ▶ Visite el enlace para descargar los archivos de actualización de software necesarios. Visite <https://usb.honda.com> para consultar opciones al respecto.

■ Actualización del sistema de sonido

1. Pulse el botón .
2. Seleccione **Actualizaciones del sistema**.
3. Seleccione **Otros métodos**.
4. Seleccione **Mediante USB**.
 - ▶ Aparece una notificación en la pantalla.
5. Conecte el dispositivo USB con los archivos de actualización al puerto USB.
 - ▶ Aparece una notificación en la pantalla.
 -  **Puertos USB** P. 288
6. Seleccione **Instalar ahora**.
 - ▶ Aparece una notificación en la pantalla si la actualización se ha realizado correctamente.

▶ Instrucciones de actualización mediante un dispositivo USB

Se recomienda utilizar un dispositivo USB con 8 GB de espacio libre o más.

Elimine cualquier archivo de inventario o actualización anteriores del USB antes de iniciar el procedimiento de actualización mediante USB.

Escuchar radio FM/AM



- ① Icono de ajustes
- ② Icono de sonido
- ③ Iconos de presintonías
- ④ Icono de lista emisoras
- ⑤ Icono de escanear
- ⑥ Icono de tune
- ⑦ Icono de buscar

Memoria de presintonías

Permite sintonizar la frecuencia de radio de la memoria de presintonías.

Para memorizar una emisora:

1. Sintonice la emisora que desee.
2. Seleccione y mantenga pulsado el icono de presintonía para almacenar esa emisora.
 - ▶ Seleccione **Pulse y sujete** para establecer una nueva emisora presintonizada.

Lista de emisoras

Enumera las emisoras más potentes en la banda seleccionada.

1. Seleccione **Lista emisoras** para ver una lista.
2. Seleccione la emisora.

Actualización manual

Actualiza la lista de emisoras en cualquier momento.



1. Seleccione **Lista emisoras** para ver una lista.
2. Seleccione **Actualizar**.

Escanear

Permite escuchar una muestra de las emisoras más potentes en la banda seleccionada durante 10 segundos.

Para iniciar el escaneo, seleccione **Escanear** y, para desactivarlo, seleccione **Cancelar** o pulse el botón .

Buscar

Permite seleccionar  o  para buscar arriba o abajo por la banda seleccionada una emisora con una señal intensa.

Memoria de presintonías

El testigo **ST** aparece en la pantalla para indicar las emisiones de FM estéreo.

Cambio del modo de sonido

Desplácese hacia arriba o hacia abajo para seleccionar  (audio) con la rueda de selección izquierda.

▶ **Controles remotos de sonido** P. 289

Se pueden almacenar 12 emisoras de radio AM/FM en la memoria de presintonías.

Sonido

Permite ajustar las opciones de configuración del sonido.

▶ **Ajuste del sonido** P. 307

Pantalla de sintonización manual de la radiofrecuencia

Puede seleccionarse para utilizar el teclado en pantalla para introducir directamente el valor de radiofrecuencia.



1 Teclado en pantalla

1. Seleccione **Tune**.
2. Introduzca la frecuencia de radio que desee con el teclado en pantalla.
3. Seleccione **Intro.** para sintonizar la frecuencia correspondiente.

▶▶ Pantalla de sintonización manual de la radiofrecuencia

Puede sintonizar el intervalo de frecuencia de la radio FM entre 87,5 y 108,0 MHz.

Iconos ◀▶/▶▶:

Seleccione ◀▶ o ▶▶ para sintonizar la frecuencia de radio.

■ Sistema de datos de radio (RDS)

Proporciona información de datos de texto relativos a la emisora actual de FM con RDS seleccionada.

■ Para encontrar una emisora RDS en la lista de emisoras

1. Seleccione **Lista emisoras** para consultar una lista mientras escucha una emisora de radio FM.
2. Seleccione la emisora.

■ Actualización manual

Actualiza la lista de emisoras en cualquier momento.

1. Seleccione **Lista emisoras** para consultar una lista mientras escucha una emisora de radio FM.
2. Seleccione **Actualizar**.

■ Anuncio de tráfico (TA)

La función de TA en espera permite al sistema estar a la espera de anuncios de tráfico en cualquier modo con la función activada. La última emisora sintonizada debe ser una emisora de programas de tráfico compatible con RDS.

Para activar la función: seleccione **TA**. Cuando empiece un anuncio de tráfico, la pantalla de información aparecerá en la pantalla de audio/información. El sistema regresa al último modo seleccionado una vez finalizado el anuncio de tráfico.

- ▶ Si desea regresar al último modo seleccionado durante el anuncio de tráfico, seleccione **Parar**.

Para desactivar la función: seleccione **TA** de nuevo.

☒ Sistema de datos de radio (RDS)

Al seleccionar una emisora de FM con RDS, esta función se activa automáticamente y la pantalla de frecuencia refleja los cambios en el nombre de la emisora. Sin embargo, si la señal de la emisora se debilita, la pantalla cambia del nombre de la emisora a la frecuencia.

☒ Anuncio de tráfico (TA)

El testigo **TA** aparece en la parte superior si la función de TA en espera está activada.

Si selecciona **Escanear** mientras la función de TA en espera está activada, el sistema solamente busca emisoras TP.

Si se selecciona **TA** mientras el anuncio de tráfico está activado, no se cancela la función de TA en espera.

■ Configuración

Permite cambiar los ajustes de RDS.

1. Ajustes.

2. Seleccione una opción.

- **Información de TA:** enciende y apaga la información sobre el tráfico. (**Activado/Desactivado**^{*1})
- **AF:** se enciende y apaga para cambiar automáticamente la frecuencia del mismo programa cuando se cambia de región. (**Activado**^{*1}/**Desactivado**)
- **REG:** se enciende y apaga para mantener las mismas emisoras dentro de esa región aunque se debilite la señal. (**Activado**^{*1}/**Desactivado**)
- **NOTICIAS:** se enciende y apaga para sintonizar automáticamente el programa de noticias. (**Activado/Desactivado**^{*1})

*1: Ajuste predeterminado

Reproducción de radiodifusión de sonido digital (DAB, Digital Audio Broadcasting)



- ① Icono de ajustes
- ② Icono de sonido
- ③ Iconos de presintonías
- ④ Icono de lista conjunto
- ⑤ Icono de explorar
- ⑥ Iconos de servicios
- ⑦ Iconos de conjunto

■ Memoria de presintonías

Permite sintonizar la frecuencia presintonizada.

Para almacenar un servicio:

1. Sintonice el servicio seleccionado.
2. Seleccione y mantenga pulsado el icono de presintonía para almacenar esa emisora.
 - Seleccione **Pulse y sujete** para establecer una nueva emisora presintonizada.

■ Lista de grupos

Enumera las emisoras disponibles en el servicio seleccionado.

1. Seleccione **Lista conjunto** para ver una lista.
2. Seleccione la emisora.

■ Actualización manual

Actualiza la lista de grupos disponible en cualquier momento.

1. Seleccione **Lista conjunto** para ver una lista.
2. Seleccione **Actualizar**.

■ Grupo

Permite sintonizar el grupo.

1. Seleccione ◀ y ▶ para sintonizar el grupo.
2. Seleccione y mantenga pulsado ◀ o ▶ para buscar un conjunto en el servicio seleccionado de arriba abajo hasta que se encuentre un conjunto disponible.

■ Servicio

Permite sintonizar el componente de servicio.

Para sintonizarlo, seleccione ◀ o ▶.

▶▶ Memoria de presintonías

Cambio del modo de sonido

Desplácese hacia arriba o hacia abajo para seleccionar  (audio) con la rueda de selección izquierda.

 **Controles remotos de sonido** P. 289

Se pueden almacenar 12 emisoras DAB en la memoria de presintonías.

Escanear

Toma muestras de cada emisora o servicio disponible del servicio seleccionado durante 10 segundos.

Para iniciar el escaneo, seleccione **Escanear** y, para desactivarlo, seleccione **Cancelar** o pulse el botón .

Sonido

Permite ajustar las opciones de configuración del sonido.

➤ **Ajuste del sonido** P. 307

Ajustes

Permite modificar los ajustes de la radio DAB.

1. Ajustes.

2. Seleccione una opción.

- **Enlace DAB-DAB:** selecciona si el sistema buscará automáticamente la misma emisora entre los grupos y se conecta a ella. **(Activado*1/Desactivado)**
- **Enlace DAB-FM:** selecciona si el sistema buscará la misma emisora en la banda FM y se conectará automáticamente a la banda. **(Activado*1/Desactivado)**
- **Modo de exploración:** toma muestras de cada emisora o servicio disponible del servicio seleccionado durante 10 segundos. **(Todos/Conjunto*1)**

*1: Ajuste predeterminado

Reproducción de un iPod

Mediante el conector USB, conecte el iPod a un puerto USB y, a continuación, seleccione el modo de USB.

► Puertos USB P. 288

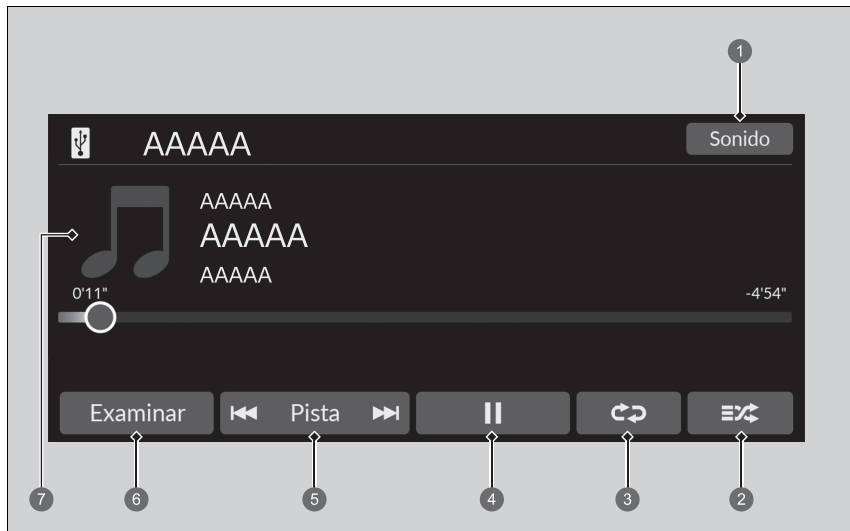

- | | |
|--------------------------|---------------------|
| 1 Ícono de sonido | 5 Iconos de pista |
| 2 Ícono de mezcla | 6 Ícono de examinar |
| 3 Ícono de repetición | 7 Portada |
| 4 Ícono reproducir/pausa | |

►► Reproducción de un iPod

Las funciones disponibles cambian en función del modelo o de la versión. Puede que algunas funciones no estén disponibles en el sistema de sonido del vehículo.

Si surge algún problema, aparecerá un mensaje de error en la pantalla de audio/información.

► iPod/unidad de memoria USB P. 377

Si se utiliza la aplicación de música en el iPhone/iPod mientras el teléfono se conecta al sistema de sonido, es posible que no pueda utilizar la misma aplicación en la pantalla de audio/información.

Vuelva a conectar el dispositivo si es necesario.

Si se conecta un smartphone a través de Apple CarPlay o Android Auto, la fuente del iPod/USB no estará disponible y los archivos de audio del teléfono solo podrán reproducirse en Apple CarPlay o Android Auto.

■ Cómo seleccionar una canción de la lista de búsqueda de música

Puede seleccionar ver la pantalla de la lista de búsqueda de música.

1. Seleccione **Examinar**.
2. Seleccione una categoría de búsqueda.
3. Continúe seleccionando opciones hasta que encuentre la canción que prefiera.

■ Selección de un modo de reproducción

Puede seleccionar los modos Mezclar y Repetir al reproducir una canción.

■ Mezclar/Repetir

Seleccione repetidamente el icono de mezclar o repetir hasta que se seleccione el modo que prefiera.

Mezclar

 (mezcla desactivada): permite desactivar el modo Mezclar.

 (mezclar todas las canciones): reproduce todas las canciones disponibles de una lista seleccionada en orden aleatorio.

Repetir

 (repetición desactivada): permite desactivar el modo de repetición.



 (repetir canción): repite la canción actual.

 (repetir todo): repite todas las canciones.

■ Instrucciones de pausa o reanudación de una canción

Selecciona el icono de Reproducir/pausa.

■ Instrucciones para cambiar de canción

Puede seleccionar  o  para cambiar de canción. Mantenga pulsado para desplazarse rápidamente dentro de una canción.

■ Sonido

Puede ajustar las opciones de configuración del sonido.

➤ **Ajuste del sonido** P. 307

Reproducción Aha™

Aha™ se puede visualizar y accionar en la pantalla de audio/información cuando el smartphone está conectado al sistema de sonido por Wi-Fi.

📶 **Conexión Wi-Fi** P. 335



Reproducción Aha™

Aha™ de Harman es un servicio basado en la nube que organiza su contenido web favorito en emisoras de radio. Puede acceder a podcasts, radio por Internet, servicios de localización y audio de noticias desde las redes sociales.

Las funciones disponibles cambian según la versión del software. Puede que algunas funciones no estén disponibles en el sistema de sonido del vehículo.

Las opciones del menú dependen de la emisora seleccionada.

Puede configurar una cuenta Aha™ antes de usar el servicio en su vehículo. Visite www.aharadio.com para obtener más información.

Reproducción desde una unidad de memoria USB

El sistema de sonido lee y reproduce archivos de sonido y vídeo que estén contenidos en una unidad de memoria USB.

Conecte la unidad de memoria USB al puerto USB y después seleccione el modo USB.

➤ **Puertos USB** P. 288

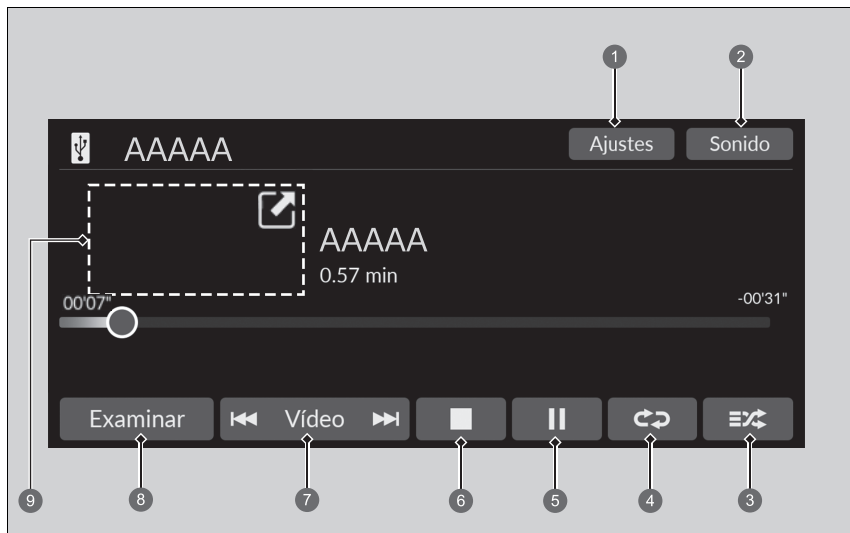

- 1 Icono de ajustes*
- 2 Icono de sonido
- 3 Icono aleatorio
- 4 Icono de repetición
- 5 Icono reproducir/pausa
- 6 Icono de parada*
- 7 Iconos de pista*/vídeo*
- 8 Icono de examinar
- 9 Portada* (reproducción de música) / Mini Player* (reproducción de vídeo)

▶▶ Reproducción desde una unidad de memoria USB

Puede utilizar los siguientes formatos para reproducir archivos de sonido o vídeo contenidos en una unidad de memoria USB.

Cuando se reproduce un archivo de sonido: MP3, WMA, AAC*1, FLAC, PCM/WAVE

Cuando se reproduce un archivo de vídeo: MP4, AVI, MKV, ASF/WMV

*1: En esta unidad solo se pueden reproducir archivos en formato AAC grabados con iTunes.

■ Cómo seleccionar un archivo de la lista de búsqueda de música

Puede seleccionar ver la pantalla de la lista de búsqueda de música.

1. Seleccione **Examinar**.
2. Seleccione **Lista de reproducción actual, Música** o **Vídeo**.
3. Continúe seleccionando opciones hasta que encuentre el archivo o el vídeo que prefiera.

☒ Reproducción desde una unidad de memoria USB

Utilice las unidades de memoria USB recomendadas.

☒ Información general sobre el sistema de sonido P. 379

No se pueden reproducir archivos WMA ni AAC protegidos con gestión de derechos digitales (DRM).

El sistema de sonido muestra **Archivo irreproducible** y después pasa al archivo siguiente.

Si surge algún problema, aparecerá un mensaje de error en la pantalla de audio/información.

☒ iPod/unidad de memoria USB P. 377

Selección de un modo de reproducción

Puede seleccionar los modos de repetición y aleatorio al reproducir un archivo.

■ Aleatorio/repetir

Seleccione repetidamente el icono de reproducción aleatoria o repetición hasta encontrar el modo que prefiera.

Aleatorio

 (desactivar reproducción aleatoria): permite desactivar el modo aleatorio.

 (reproducción aleatoria de todos los archivos): reproduce todos los archivos en orden aleatorio.

 (reproducción aleatoria en carpeta): reproduce todos los archivos de la carpeta actual en orden aleatorio.

Repetir





 (repetición desactivada): permite desactivar el modo de repetición.

 (repetir archivo): repite el archivo actual.

 (repetir carpeta): repite todos los archivos de la carpeta actual.

■ Durante la reproducción de un archivo de vídeo*

 (detener): seleccione esta opción para detener archivo.

 / : seleccione  para reducir el tamaño de una pantalla de vídeo. Seleccione  para ampliar una pantalla de vídeo.

■ Para pausar o reanudar un archivo

Selecciona el icono de Reproducir/pausa.

Instrucciones para cambiar de archivo

Iconos de **Pista***/**Vídeo***

Puede seleccionar archivos para cambiarlos. Manténgalos pulsados para desplazarse rápidamente dentro de un archivo.

* No disponible en todos los modelos

Sonido

Puede ajustar las opciones de configuración del sonido.

🔧 **Ajuste del sonido** P. 307

Ajustes

Permite modificar la configuración de USB al reproducir un archivo de vídeo.

1. Ajustes.

2. Seleccione una opción.

- **Ajustes de imagen:** cambia el brillo de la pantalla de audio/información. Para restablecer los ajustes, seleccione **Predeter.** (**Brillo/Contraste/Niv. negro/Color/Tono**).
- **Relación de aspecto:** permite seleccionar un modo de pantalla con una relación de aspecto diferente. (**Original/Normal*1/Completa/Zoom**)
- **Superponer la ubicación del reloj:** cambia la disposición de la visualización del reloj. (**Superior derecha*1/Superior izquierda/Inferior derecha/Inferior izquierda/Desactivado**)

*1: Ajuste predeterminado

Reproducción de audio por *Bluetooth*®

Su sistema de sonido permite escuchar música desde un teléfono compatible con *Bluetooth*®. Esta función está disponible cuando el teléfono está vinculado y conectado al sistema de teléfono manos libres (HFT) del vehículo.

► **Configurar teléfono** P. 366



1 Icono de sonido

2 Icono de mezcla

3 Icono de repetición

4 Icono reproducir/pausa

5 Iconos de pista

6 Icono de examinar

7 Portada

►► Reproducción de audio por *Bluetooth*®

No todos los teléfonos con *Bluetooth*® y capacidad de transmisión de audio son compatibles. Para comprobar si su teléfono es compatible, consulte a su concesionario.

El uso de algunas funciones de dispositivos de datos durante la conducción puede ser ilegal.

Solo se puede utilizar un teléfono con el sistema HFT de forma simultánea.

Si hay más de dos teléfonos vinculados al vehículo, el sistema conectará el último teléfono vinculado que encuentre.

Si se vinculan varios teléfonos al sistema HFT, puede producirse cierto retraso al iniciar la reproducción.

En algunas ocasiones, puede que el nombre del artista, álbum o pista no se muestre correctamente.

Puede que algunas funciones no estén disponibles en algunos dispositivos.

Si ya hay un teléfono conectado mediante Apple CarPlay o Android Auto, el audio por *Bluetooth*® de ese teléfono no estará disponible. Sin embargo, si el otro teléfono se encuentra conectado al sistema, se puede utilizar para *Bluetooth*® Audio seleccionando el modo de sonido.

► **Configurar teléfono** P. 366

Reproducción de archivos de audio por *Bluetooth*®

1. Asegúrese de que el teléfono esté vinculado y conectado al sistema.
 **Configurar teléfono** P. 366
2. Seleccione el modo de audio por *Bluetooth*®.

Si no se reconoce el teléfono, es posible que ya se haya vinculado otro teléfono compatible con HFT y que no sea compatible con sonido *Bluetooth*®.

Selección de un modo de reproducción

Puede seleccionar los modos Mezclar y Repetir al reproducir una canción.

Mezclar

 (mezcla desactivada): permite desactivar el modo Mezclar.

 (mezclar todas las canciones): reproduce todas las canciones disponibles de una lista seleccionada en orden aleatorio.

Repetir

 (repetición desactivada): permite desactivar el modo de repetición.

 (repetir canción): repite la canción actual.

 (repetir todo): repite todas las canciones.

Para pausar o reanudar un archivo

Selecciona el icono de Reproducir/pausa.

Búsqueda de música

1. Seleccione **Examinar**.
2. Seleccione una categoría de búsqueda.
3. Seleccione un elemento.
 ▶ Se reproducirá la selección.

Reproducción de archivos de audio por *Bluetooth*®

Para reproducir los archivos de sonido, es posible que necesite manejar el teléfono. En ese caso, siga las instrucciones de funcionamiento del fabricante del teléfono.

Al cambiar a otro modo se pausa la música que se está reproduciendo desde el teléfono.

Puede cambiar de teléfono conectado seleccionando **Cambiar dispositivo**.

 **Configurar teléfono** P. 366

Búsqueda de música

En función del dispositivo *Bluetooth*® que se conecte, es posible que todas o algunas de las listas no se visualicen.

■ **Sonido**

Puede ajustar las opciones de configuración del sonido.

▶ **Ajuste del sonido** P. 307

Aplicaciones del sistema de a bordo

Honda Connect incluye las aplicaciones de a bordo creadas por Honda o terceros. Las aplicaciones podrían estar ya instaladas o descargarse desde Honda App Center. Algunas aplicaciones requieren acceso a Internet, que se puede establecer mediante conexión Wi-Fi.

📶 **Conexión Wi-Fi** P. 335

Visite la siguiente dirección web para obtener más información:

<https://globalappcenter.com/>



1 Icono de Honda App Center

El centro de aplicaciones de Honda proporciona acceso a una variedad de servicios relacionados con las aplicaciones.

- Usar el sistema de sonido con pantalla durante la conducción puede distraer su atención de la carretera, con la consiguiente posibilidad de sufrir un accidente de consecuencias graves o fatales. Utilice los controles del sistema únicamente cuando las condiciones le permitan hacerlo de forma segura. **Cuando use este dispositivo cumpla siempre las leyes del país correspondiente.**
- Las aplicaciones de la unidad principal pueden sufrir cambios en cualquier momento. Esto significa que no estarán disponibles o que funcionarán de manera diferente. Honda no será responsable en dichos casos.
- Las aplicaciones disponibles en el dispositivo pueden haber sido proporcionadas por terceros ajenos a Honda y, por tanto, pueden estar sujetas a cargos y licencias de software de terceros.
- El uso de aplicaciones en el dispositivo en combinación con su teléfono móvil puede implicar el uso de datos y la aplicación de tasas de itinerancia. Honda no se hace responsable de los costes que dicho uso pueda causar. Honda le recomienda que consulte a su proveedor de red de telefonía móvil antes de utilizar esta función.
- La descarga de aplicaciones desde Honda App Center está sujeta a los términos y condiciones que se encuentran en: <https://globalappcenter.com/>, y podrían aplicarse cargos.

Conexión Wi-Fi

Puede conectar el sistema de sonido a Internet mediante Wi-Fi en la pantalla de audio/información. Si el teléfono tiene funcionalidad de punto de conexión inalámbrico, el sistema puede conectarse al teléfono. Complete los siguientes pasos para la configuración.

Conexión a un punto de acceso Wi-Fi

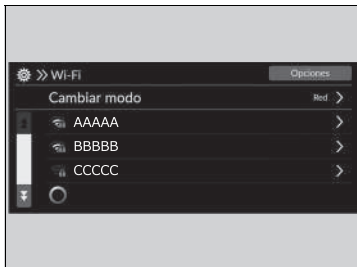

1. Pulse el botón .
2. Seleccione **Ajustes generales**.
3. Seleccione **Conexiones**.
4. Seleccione **Wi-Fi**.
5. Seleccione **OK**.
6. Seleccione **Cambiar modo**.
7. Seleccione **Red**.
 - Si la opción para compartir datos está en **Desactivado**, se mostrará el mensaje en la pantalla. Debe cambiar la opción a **Activado**.
 - **Sistema** P. 346
 - Si desea desactivar el modo Wi-Fi, seleccione **Desactivado**.
8. Seleccione el punto de acceso al que desea conectar el sistema.
 - Para añadir una nueva red o seleccionar las redes guardadas, seleccione **Opciones**.
 - Al seleccionar **Opciones**, aparecerá **Añadir red** y **Redes guardadas**.

Conexión Wi-Fi

Wi-Fi y Wi-Fi Direct son marcas registradas de Wi-Fi Alliance®.



Conexión a un punto de acceso Wi-Fi

No se puede seguir el procedimiento de ajuste mientras el vehículo está en movimiento. Estacione en un lugar seguro para ajustar el sistema de sonido en modo Wi-Fi.

Algunos operadores de telefonía móvil cobran por el uso de los datos del smartphone y la conexión a la red. Consulte el servicio de suscripción de datos de su teléfono.

Consulte el manual de su teléfono para saber si tiene conectividad Wi-Fi.

Puede comprobar si la conexión Wi-Fi está activada o desactivada con el icono  del área de estado del sistema. La velocidad de la transmisión y otros ajustes no se mostrarán en esta pantalla.

► **Área de estado** P. 302

En caso de conectar el Wi-Fi mediante su teléfono, compruebe que la opción de configuración Wi-Fi de su teléfono se encuentra en modo de punto de acceso (conexión).

■ Modo Wi-Fi (tras el ajuste inicial)

Compruebe que el ajuste de Wi-Fi de su teléfono se encuentra en modo de punto de acceso (conexión).

■ Configurar el sistema de sonido como punto de acceso Wi-Fi

Puede configurar este sistema de sonido como punto de acceso Wi-Fi para la red. Complete los siguientes pasos para la configuración.

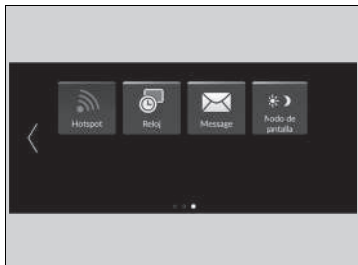

1. Pulse el botón .
2. Seleccione **Hotspot**.
 - Si no se muestra **Hotspot** en la pantalla de inicio, seleccione **Todas las aplicaciones**.
3. Active el punto de acceso.
4. Seleccione **Ajustes**.
 - Aparecerá **SSID de red** y **Contraseña**, y podrá modificar los ajustes.

Podrá configurar los siguientes ajustes.

- **SSID de red:** Permite ajustar el nombre de la red.
- **Contraseña:** Permite establecer una contraseña que habrá que introducir para que el dispositivo Wi-Fi pueda conectarse a esta red.
 - Las contraseñas se pueden crear con caracteres alfanuméricos de ancho medio y espacios, así como con algunos caracteres especiales.

►► Modo Wi-Fi (tras el ajuste inicial)

Usuarios de iPhone

Es posible que necesite realizar una configuración inicial de la conexión Wi-Fi de nuevo después de iniciar el teléfono.

►► Configurar el sistema de sonido como punto de acceso Wi-Fi

Caracteres especiales que se pueden utilizar en las contraseñas.

!)	;]
"	*	<	^
#	+	=	-
\$,	>	`
%	-	?	{
&	.	@	
'	/	[}
(:	¥	~

Apple CarPlay

Si conecta un iPhone compatible con Apple CarPlay al sistema a través del puerto USB o de forma inalámbrica, puede usar la pantalla de audio/información en lugar de la del iPhone para hacer una llamada telefónica, escuchar música, ver mapas (navegación) y acceder a los mensajes.

► Puertos USB P. 288



1 Apple CarPlay

► Apple CarPlay

Solo el iPhone 5 o las versiones más recientes con iOS 8.4 o posterior son compatibles con Apple CarPlay.

Estacione en un lugar seguro antes de conectar el iPhone a Apple CarPlay y al abrir alguna aplicación compatible.

Mientras esté conectado a Apple CarPlay, las llamadas solo se realizan a través de Apple CarPlay. Si desea realizar una llamada con el teléfono manos libres (HFT), desactive Apple CarPlay.

► Configuración de Apple CarPlay P. 339

Cuando el iPhone está conectado a Apple CarPlay, no se puede usar el audio por *Bluetooth*® ni el teléfono manos libres (HFT). Sin embargo, los teléfonos anteriormente vinculados podrán transmitir sonido a través de *Bluetooth*® con Apple CarPlay conectado.

► Configurar teléfono P. 366

Para conocer los países y las regiones en las que Apple CarPlay está disponible, además de información relativa a su funcionamiento, consulte el sitio web de Apple.

Menú de Apple CarPlay

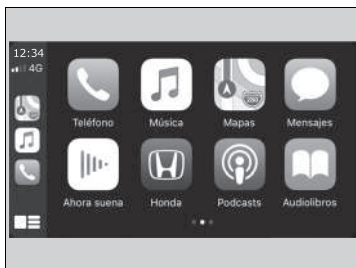

- **Teléfono**

Acceda a la lista de contactos, haga llamadas telefónicas o escuche el buzón de voz.

- **Música**

Reproduzca la música de su iPhone.

- **Mapas**

Visualice mapas de Apple y use la función de navegación justo como lo haría con su iPhone.

- **Mensajes**

Compruebe y responda a los mensajes de texto, o escuche cómo le leen los mensajes.

- **Honda**

Seleccione el icono de Honda para volver a la pantalla de inicio.

- 

Vuelva a la pantalla del menú de Apple CarPlay.

Apple CarPlay

Limitaciones y requisitos de funcionamiento de Apple CarPlay

Apple CarPlay requiere un iPhone compatible con una conexión móvil activa y un plan de datos. Se aplican los planes de tarifas de su operador.

Los cambios en los sistemas operativos, hardware, software y otras tecnologías para ofrecer la funcionalidad Apple CarPlay, además de la introducción de normativas nuevas o modificadas, podrían derivar en una limitación o el cese de los servicios y la funcionalidad de Apple CarPlay. Honda no puede ni ofrece ninguna garantía sobre la funcionalidad ni el rendimiento futuros de Apple CarPlay.

Es posible usar aplicaciones de terceros si son compatibles con Apple CarPlay. Consulte en el sitio web de Apple las aplicaciones compatibles.

■ Configuración de Apple CarPlay

Cuando conecte su iPhone al sistema a través del puerto USB o de forma inalámbrica, haga lo siguiente para configurar Apple CarPlay. Al usar Apple CarPlay se transmitirá determinada información del vehículo y del usuario (ubicación del vehículo, velocidad y estado) a su iPhone para mejorar la experiencia de Apple CarPlay. Tendrá que aceptar compartir esta información en la pantalla audio/información.

■ Habilitación de Apple CarPlay

■ Utilizar Apple CarPlay conectando el cable USB al puerto USB

1. Conecte el iPhone al puerto USB mediante el cable USB.
 - ▶ **Puertos USB** P. 288
 - ▶ La pantalla de confirmación se mostrará.
2. Seleccione **Sí**.
 - ▶ Si no desea activar Apple CarPlay, seleccione **No**.

Puede cambiar los ajustes para aceptar el consentimiento en el menú de ajustes **Smartphone Connection**.

■ Utilizar Apple CarPlay de forma inalámbrica

1. Vincule y conecte el iPhone al manos libres (HFT) del vehículo.
 - ▶ **Configurar teléfono** P. 366
2. Marque la casilla **Apple CarPlay**.
 - ▶ Si selecciona **Apple CarPlay**, no puede seleccionar **Audio** ni **Teléfono**.
3. Seleccione **Conectar**.
 - ▶ Si su iPhone solicita su confirmación para activar Apple CarPlay, hágalo.

☒ Configuración de Apple CarPlay

También puede realizar lo siguiente para configurar Apple CarPlay:

Seleccione Ajustes generales →
 Conectividad de SmartPhone → Apple CarPlay →
 Seleccionar dispositivo

Uso de la información del vehículo y del usuario

El uso y la gestión de la información del vehículo y del usuario transmitida a/desde su iPhone por Apple CarPlay están establecidos en las condiciones de Apple iOS y la política de privacidad de Apple.

■ Funcionamiento de Apple CarPlay con Siri

Mantenga pulsado el botón  (hablar) para activar Siri.

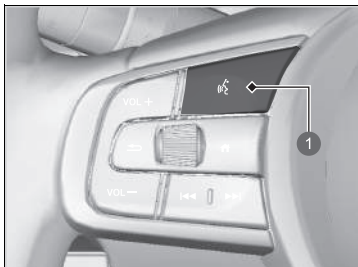

1 Botón  (hablar)

Manténgalo pulsado para activar Siri.

Púlselo de nuevo para desactivar Siri.

Pulse y suelte para activar el sistema de reconocimiento de voz estándar.

►► Funcionamiento de Apple CarPlay con Siri

Estos son algunos ejemplos de preguntas y comandos para Siri:

- ¿Qué películas se pueden ver hoy?
- Llamar a papá al trabajo.
- ¿Qué canción es esta?
- ¿Qué tiempo hará mañana?
- Leer mi último correo electrónico.

Para obtener más información, visite www.apple.com/ios/siri.

Android Auto

Cuando conecte un teléfono Android al sistema de sonido a través del puerto USB, Android Auto se iniciará automáticamente. Cuando se conecte a través de Android Auto, podrá usar la pantalla de audio/información para acceder a las funciones de teléfono, Google Maps (navegación), Google Play Music y Google Now. La primera vez que use Android Auto, aparecerá un tutorial en la pantalla.

Antes de usar Android Auto, le recomendamos completar este tutorial estacionado en un lugar seguro.

➤ **Puertos USB** P. 288

➤ **Vinculación automática de la conexión** P. 343

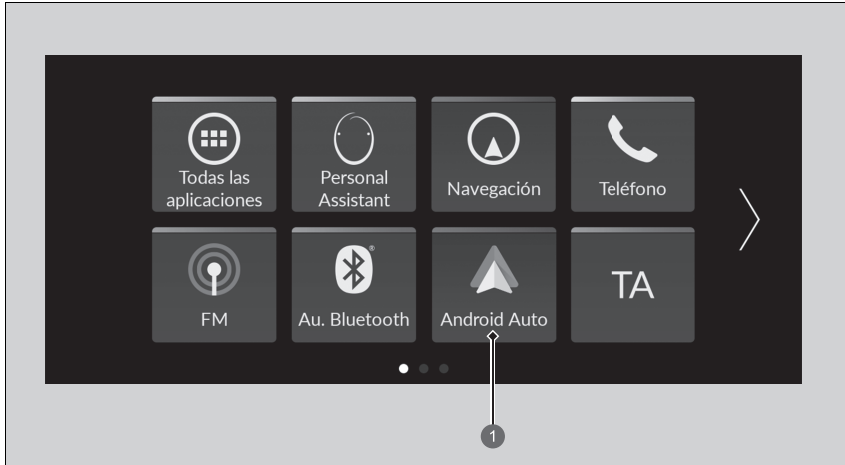

① **Android Auto**

Android Auto

Solo Android 5.0 (Lollipop) o versiones posteriores son compatibles con Android Auto. *Bluetooth* A2DP no puede usarse con el teléfono Android Auto.

Para utilizar Android Auto en un smartphone con Android 9.0 (Pie) o anterior, debe descargar la aplicación Android Auto de Google Play en el smartphone.

Estacione en un lugar seguro antes de conectar el teléfono Android a Android Auto y al abrir alguna aplicación compatible.

Para utilizar Android Auto, conecte el cable USB al puerto USB.



➤ **Puertos USB** P. 288

Con el teléfono Android conectado a Android Auto, no es posible usar el audio por *Bluetooth*®. Sin embargo, los teléfonos anteriormente vinculados podrán transmitir sonido a través de *Bluetooth*® con Android Auto conectado.

➤ **Configurar teléfono** P. 366

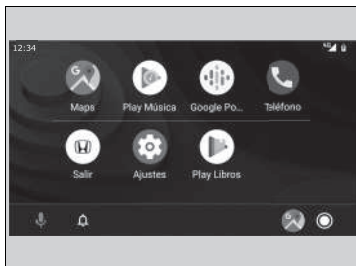
Menú de Android Auto



- **Maps**
Visualice Google Maps y use la función de navegación como lo haría con su teléfono Android. Con el vehículo en marcha, no es posible pulsar el teclado. Detenga el vehículo en un lugar seguro para realizar una búsqueda o usar otra función.
- **Play Música**
Reproduzca Google Play Music y aplicaciones de música compatibles con Android Auto. Para cambiar entre aplicaciones de música, pulse este icono.
- **Teléfono**
Haga y reciba llamadas telefónicas además de escuchar el buzón de voz.
- **Salir**
- 
Use Android Auto dándole indicaciones de voz.
- 
Puede comprobar las notificaciones de Android.
-  (pantalla de inicio de Android Auto)
Vea información útil organizada por Android Auto en tarjetas sencillas que aparecen justo cuando se necesitan.

Android Auto

Para conocer los países y las regiones en las que Android Auto está disponible, además de información relativa a su funcionamiento, consulte el sitio web de Android Auto.

Limitaciones y requisitos de uso de Android Auto

Android Auto requiere un teléfono Android compatible con una conexión móvil activa y un plan de datos. Se aplican los planes de tarifas de su operador.

Los cambios en los sistemas operativos, hardware, software y otras tecnologías para ofrecer la funcionalidad Android Auto, además de la introducción de normativas nuevas o modificadas, podrían derivar en una limitación o el cese de los servicios y la funcionalidad de Android Auto. Honda no puede ni ofrece ninguna garantía sobre la funcionalidad ni el rendimiento futuros de Android Auto.

Es posible usar aplicaciones de terceros si son compatibles con Android Auto. Consulte en el sitio web de Android Auto las aplicaciones compatibles.

■ Vinculación automática de la conexión

Cuando conecte un teléfono Android a la unidad a través del puerto USB, Android Auto se iniciará automáticamente.

■ Habilitación de Android Auto

Para activar Android Auto después de conectar un teléfono Android al sistema, seleccione **Sí** en la pantalla.

Puede cambiar los ajustes para aceptar el consentimiento en el menú de ajustes **Smartphone Connection**.

☒ Habilitación de Android Auto

Solo inicie Android Auto cuando esté estacionado en un lugar seguro. Cuando Android Auto detecte el teléfono por primera vez, tendrá que configurarlo de modo que la vinculación automática sea posible. Consulte el manual de instrucciones que se incluye con su teléfono.

Puede utilizar el método siguiente para cambiar los ajustes de Android Auto tras la configuración inicial:

Seleccione Ajustes generales →

Smartphone Connection → Android Auto →

Seleccionar dispositivo

Uso de la información del vehículo y del usuario

El uso y la gestión de la información del vehículo y del usuario transmitida a/desde su teléfono por Android Auto están establecidos en la política de privacidad de Google.

■ Funcionamiento de Android Auto con el reconocimiento de voz

Mantenga pulsado el botón  (hablar) para usar Android Auto con su voz.

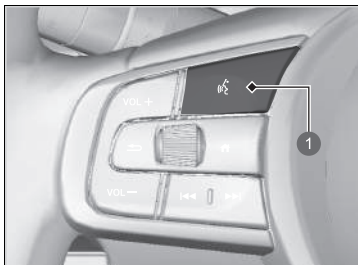

1 Botón  (hablar)

Mantenga pulsado para usar Android Auto con su voz.
Pulse y suelte para activar el sistema de reconocimiento de voz estándar.

▶ Funcionamiento de Android Auto con el reconocimiento de voz

Estos son algunos ejemplos de comandos que puede dar con el sistema de reconocimiento de voz:

- Responder al mensaje.
- Llamar a mi esposa.
- Ir a Honda.
- Reproducir mi música.
- Enviar un mensaje a mi esposa.
- Llamar a la floristería.

Para obtener más información, consulte el sitio web de Android Auto.

También puede activar la función de reconocimiento de voz seleccionando el icono  de la esquina inferior izquierda de la pantalla.

Funciones configurables

Utilice la pantalla de audio/información para personalizar determinadas funciones.

Instrucciones de personalización de los ajustes generales

Con el modo de alimentación en posición de CONTACTO, seleccione **Ajustes generales** y un elemento de configuración.

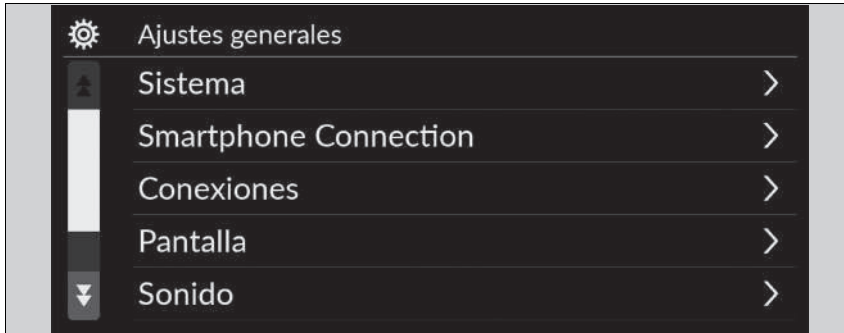

- **Sistema** ➤ P. 346
- **Smartphone Connection** ➤ P. 348
- **Conexiones** ➤ P. 349
- **Pantalla** ➤ P. 350
- **Sonido** ➤ P. 350
- **Cámara** ➤ P. 351
- **Control por voz** ➤ P. 351

Funciones configurables

Quando se personalizan los ajustes:

- Asegúrese de que el vehículo está detenido por completo.
- Ponga la caja de cambios en la posición [P].

■ Sistema

Funciones configurables		Descripción	Ajustes seleccionables	
Fecha y hora	Ajustar fecha y hora	<p>Fecha y hora automáticas</p> Seleccione ON para que el GPS ajuste el reloj automáticamente. Seleccione OFF para cancelar esta función.	Activado*1/Desactivado	
	Ajustar fecha	Permite ajustar la fecha. ➤ Ajuste del reloj P. 304	Día/Mes/Año	
	Ajustar hora	Permite ajustar la hora. ➤ Ajuste del reloj P. 304	Hora/Minuto AM/PM	
	Zona horaria	Zona horaria automática	Establece que el sistema de sonido ajuste el reloj de forma automática al conducir por diferentes zonas horarias.	Activado*1/Desactivado
		(Seleccionar zona horaria)	Permite cambiar la zona horaria manualmente.	—
	Horario de invierno o verano automático	Permite que el reloj se actualice según el horario de verano.	Activado*1/Desactivado	
	Formato de fecha	Permite seleccionar un formato de fecha.	MM/DD/AAAA/ DD/MM/AAAA*1/ AAAA/MM/DD	
Formato horario	Permite seleccionar un formato de hora.	12-H*1/24-H		



*1: Ajuste predeterminado

Funciones configurables		Descripción	Ajustes seleccionables
Idioma		Permite cambiar el idioma de la interfaz de información para el conductor y de la pantalla de audio/información de forma independiente.	English ^{*1} Vea otros idiomas que se pueden seleccionar en la pantalla.
Sensibilidad del panel táctil		Ajusta la sensibilidad del panel de la pantalla táctil.	Alta/Normal ^{*1}
Volúmenes del sistema	Sonidos del sistema	Permite definir el volumen de los sonidos del sistema.	—
	Texto a voz	Permite definir el volumen del texto convertido en voz.	—
	Instrucciones de navegación	Permite definir el volumen de las instrucciones de navegación.	—
	Llamadas de teléfono	Permite definir el volumen de las llamadas telefónicas.	—
	Predeter.	Restablece todos los ajustes de Volúmenes del sistema a los valores predeterminados.	
Conf. uso compartido de datos	Conf. uso compartido de datos		Activar/Desact. ^{*1}

*1: Ajuste predeterminado

Funciones configurables		Descripción	Ajustes seleccionables
Acerca de	Estado	Muestra la pantalla de ajustes de Android.	—
	Información jurídica		
	Número de modelo		
	Versión de Android		
	Versión de núcleo		
	Número de compilación		
Restablecimiento de datos de fábrica	Restaura todos los ajustes a los valores predeterminados de fábrica. ➤ Establecimiento de valores predeterminados para todos los ajustes P. 358	Continuar/Cancelar	
Información detallada	App Manager	Permite mostrar información sobre la memoria del sistema de Android y las aplicaciones.	—
■ Smartphone Connection			
Funciones configurables		Descripción	Ajustes seleccionables
Apple CarPlay	+ Conectar nuevo dispositivo	Permite vincular un nuevo teléfono con Apple CarPlay. ➤ Configurar teléfono P. 366	—
	(Dispositivos guardados)	Permite conectar, desconectar o eliminar un teléfono vinculado. ➤ Configurar teléfono P. 366	—
Android Auto	(Dispositivos guardados)	Permite conectar, desconectar o eliminar un teléfono vinculado. ➤ Configurar teléfono P. 366	—

■ **Conexiones**

	Funciones configurables	Descripción	Ajustes seleccionables	
Wi-Fi	Cambiar modo	Cambia el modo Wi-Fi.	Red/Smartphone^{*2}/ Desactivado^{*1}	
	(Redes disponibles/dispositivos conectados)	Permite mostrar las redes disponibles o los dispositivos conectados en un momento determinado.	—	
	Opciones	Añadir red	Permite añadir una nueva red para la conexión Wi-Fi.	—
		Redes guardadas	Permite guardar la red conectada.	—
Bluetooth	Bluetooth	Permite activar y desactivar <i>Bluetooth</i> [®] .	Activado^{*1}/Desactivado	
	Opciones	Dispositivo de prioridad	Permite establecer como prioritario un dispositivo.	—
		+ Conectar nuevo dispositivo	Vincula un teléfono nuevo al HFT.  Configurar teléfono P. 366	—
	(Dispositivos guardados)	Permite conectar, desconectar o eliminar un teléfono vinculado.  Configurar teléfono P. 366	—	

*1: Ajuste predeterminado

*2: Aparece solamente cuando se conecta Apple CarPlay.

■ Pantalla

Funciones configurables	Descripción	Ajustes seleccionables
Modo de día *1	Permite alternar entre los modos diurno y nocturno. ➤ Configuración de pantalla P. 308	—
Modo de noche		
Brillo	Cambia el brillo de la pantalla de audio/información.	—
Contraste	Cambia el contraste de la pantalla de audio/información.	—
Nivel de negro	Cambia el nivel de negro de la pantalla de audio/información.	—
Predeter.	Permite restablecer todos los ajustes personalizados para el brillo, el contraste y el nivel de negro.	—

*1: Ajuste predeterminado

■ Sonido

Funciones configurables	Descripción	Ajustes seleccionables
Bajos/agudos	Regula los ajustes de los altavoces del sistema de sonido. ➤ Ajuste del sonido P. 307	—
Agudos		
Medios		
Bajos		
Balance/atenuación		
Compen. veloc. volumen		
Volumen del subwoofer*		

■ **Cámara**

Funciones configurables		Descripción	Ajustes seleccionables
Cámara trasera*	Pauta fija	Muestra una línea de guía que no se mueve al mover el volante. ➤ Cámara trasera con múltiples vistas* P. 518	Activado*¹/Desactivado
	Pauta dinámica	Muestra una línea de guía que se mueve con el volante. ➤ Cámara trasera con múltiples vistas* P. 518	Activado*¹/Desactivado
Monitor de tráfico cruzado*		Muestra las flechas en la imagen de la cámara trasera para avisar de cualquier vehículo que se aproxime por los laterales. ➤ Monitor de tráfico cruzado* P. 513	Activado*¹/Desactivado

* 1: Ajuste predeterminado

■ **Control por voz**

Funciones configurables	Descripción	Ajustes seleccionables
Modo de control por voz	Permite seleccionar un modo de la pantalla del portal de voz. ➤ Funcionamiento del control por voz P. 293	Ayuda/Normal*¹

* 1: Ajuste predeterminado

* No disponible en todos los modelos

■ Instrucciones de personalización de los ajustes del vehículo

Con el modo de alimentación en posición de CONTACTO, seleccione **Configuración del vehículo** y un elemento de configuración.



- **Sistema de aviso de desinflado** ➤ P. 353
- **Config. sist. asist. conductor** ➤ P. 353
- **Configurar cuadro instrumentos** ➤ P. 355
- **Config. alumbrado** ➤ P. 356
- **Config. puerta/ventana** ➤ P. 357
- **Info. mantenimiento** ➤ P. 357

► Instrucciones de personalización de los ajustes del vehículo

Si no se muestra **Configuración del vehículo** en la pantalla de inicio, seleccione **Todas las aplicaciones**. Puede cambiar los iconos mostrados en la pantalla de inicio.

- **Función de acceso directo a aplicaciones**
P. 297

■ Sistema de aviso de desinflado

Funciones configurables	Descripción	Ajustes seleccionables
Sistema de aviso de desinflado	Permite cancelar o calibrar el sistema de aviso de desinflado. <input checked="" type="checkbox"/> Sistema de aviso de desinflado P. 423	Calibrar/Cancelar

■ Config. sist. asist. conductor

Funciones configurables	Descripción	Ajustes seleccionables
Distancia de aviso vehículo delantero	Permite seleccionar la distancia de las alertas audibles y visuales del avisador de colisión frontal (FCW). <input checked="" type="checkbox"/> Sistema de prevención y mitigación de impactos (CMBS) P. 435	Lejos/Normal*1/Cerca
Aviso acústico coche delantero ACC	Permite activar y desactivar las notificaciones acústicas cuando el vehículo entre dentro del alcance del control de cruceo adaptativo o salga de él. <input checked="" type="checkbox"/> Control de cruceo adaptativo (ACC) con función de seguimiento a baja velocidad (Low Speed Following) P. 447	Activado/Desactivado*1
Asistente de aviso de salida de carril	Permite seleccionar el modo de funcionamiento del sistema de ayuda de permanencia en la carretera (Road Departure Mitigation). <input checked="" type="checkbox"/> Sistema de ayuda de permanencia en la carretera (Road Departure Mitigation) P. 478	Anticipado/Normal/Retardado*1
Tono de ayuda para mantenerse en carril	Permite activar y desactivar las alertas del sistema LKAS para no detectar las líneas viales. <input checked="" type="checkbox"/> Sistema de mantenimiento en el carril (LKAS) P. 467	Activado/Desactivado*1

*1: Ajuste predeterminado

Funciones configurables	Descripción	Ajustes seleccionables
Información de punto ciego*	Permite activar y desactivar las alertas sonoras del sistema de información de punto ciego (BSI). <input checked="" type="checkbox"/> Sistema de información de punto ciego (BSI)* P. 427	Alerta audible y visual*¹/Alerta visual solamente
Sistema de reconocimiento de señales de tráfico	Permite mostrar el sistema de reconocimiento de señales de tráfico en el panel de instrumentos. <input checked="" type="checkbox"/> Sistema de reconocimiento de señales de tráfico P. 487	Pantalla*¹/Ninguno
Aviso de límite de velocidad del sistema de reconocimiento de señales de tráfico	Permite habilitar la advertencia por superación del límite de velocidad cuando se supera el límite de velocidad. <input checked="" type="checkbox"/> Sistema de reconocimiento de señales de tráfico P. 487	Activado*¹/Desactivado

*1: Ajuste predeterminado

■ Configurar cuadro instrumentos

Funciones configurables	Descripción	Ajustes seleccionables
Mensaje de aviso	Permite seleccionar la visualización de un mensaje de aviso. ➤ Mensajes informativos y de advertencia de la interfaz de información para el conductor P. 124	Activado/Desactivado *1
Ajuste temperatura exterior	Permite ajustar la lectura de temperatura exterior en unos cuantos grados. ➤ Temperatura ambiente P. 138	-3°C ~ ±0°C *1 ~ +3°C
Reinicio "Trip A"	Permite seleccionar la temporización con la que se restablece el viaje A. ➤ Autonomía/combustible/cuentakilómetros parcial P. 144 ➤ Velocidad y tiempo P. 146	Al repostar lleno/Al quitar el contacto/Reinicio manual *1
Reinicio "Trip B"	Permite seleccionar la temporización con la que se restablece el viaje B. ➤ Autonomía/combustible/cuentakilómetros parcial P. 144 ➤ Velocidad y tiempo P. 146	Al repostar lleno/Al quitar el contacto/Reinicio manual *1
Volumen aviso acústico	Permite cambiar el nivel de volumen de todos los avisos del sistema, el aviso de apertura de las puertas y la señal del intermitente.	MAX/MID *1/ MIN
Navegador paso a paso	Permite activar y desactivar la ventana emergente de aviso de la navegación paso a paso en la interfaz de información para el conductor. ➤ Indicaciones paso a paso P. 148	Activado *1/ Desactivado
Unidades de velocidad/distancia	Selecciona las unidades del ordenador de viaje. ➤ Cambiar unidades P. 152	Vehículo con volante a la izquierda km/h · km^{*1}/mph · millas Vehículo con volante a la derecha km/h · km/mph · millas *1

*1: Ajuste predeterminado

■ **Config. alumbrado**

Funciones configurables	Descripción	Ajustes seleccionables
Luces de carretera automáticas	Permite activar y desactivar la función de luces de carretera automáticas.	Activado*¹/Desactivado
Duración de atenuador luz interior	Permite seleccionar el periodo que las luces interiores permanecen encendidas después de haber cerrado las puertas. ➤ Luces interiores P. 222	60seg/30seg*¹/15seg
Temp. descon. auto luz delant.	Permite seleccionar el tiempo que permanecerán encendidas las luces exteriores después de cerrar la puerta del conductor. ➤ Función de apagado de las luces automáticas P. 194	60seg/30seg/15seg*¹/0seg
Encendido faros con limpiaparabrisas	Permite activar y desactivar la función de los faros y el funcionamiento del limpiaparabrisas cuando los faros se encuentra en la posición AUTO . ➤ Encendido de faros con limpiaparabrisas P. 194	Activado*¹/Desactivado

*1: Ajuste predeterminado

■ **Config. puerta/ventana**

Funciones configurables	Descripción	Ajustes seleccionables
Aviso de bloqueo sin llave	Permite activar y desactivar el parpadeo de las luces exteriores al bloquear y desbloquear las puertas con el mando a distancia. ➤ Uso del mando a distancia P. 173	Activado*¹/Desactivado
Temporizado cierre de seguridad	Permite seleccionar el tiempo que transcurre tras desbloquear el vehículo con el mando sin abrir ninguna puerta. ➤ Uso del mando a distancia P. 173	90seg/60seg/30seg*¹
Plegado automático del espejo retrovisor	Permite seleccionar la operación de plegado automático de los retrovisores.	Activado*¹/Desactivado

*1: Ajuste predeterminado

■ **Info. mantenimiento***

Funciones configurables	Descripción	Ajustes seleccionables
Info. mantenimiento	Permite restablecer la información de mantenimiento. ➤ Sistema de información de mantenimiento* P. 530	Seleccionar Restablecer elementos

* No disponible en todos los modelos

Establecimiento de valores predeterminados para todos los ajustes

Restaura todos los ajustes de menú y ajustes personalizados a los valores predeterminados de fábrica.

Restablecimiento de los ajustes generales por defecto

1. Pulse el botón .
2. Seleccione **Ajustes generales**.
3. Seleccione **Sistema**.
4. Seleccione **Restablecimiento de datos de fábrica**.
 - Aparece un mensaje de confirmación en la pantalla.
5. Seleccione **Continuar** para restablecer los ajustes.
6. Seleccione **Continuar** de nuevo para restablecer los ajustes.
 - El sistema se reiniciará.

Restablecimiento de los ajustes por defecto del vehículo

1. Pulse el botón .
2. Seleccione **Configuración del vehículo**.
3. Seleccione **Predeter**.
4. Seleccione **Sí**.

Establecimiento de valores predeterminados para todos los ajustes

En caso de transferir el vehículo a un tercero, restaure todos los valores a los ajustes predeterminados y borre todos los datos personales.

Si realiza el **Restablecimiento de datos de fábrica**, se restaurarán todas las aplicaciones preinstaladas a los valores predeterminados de fábrica.

Sistema de teléfono manos libres

El sistema de teléfono manos libres (HFT) le permite realizar y recibir llamadas telefónicas a través del sistema de sonido del vehículo, sin necesidad de manipular su teléfono móvil.

Botones del HFT

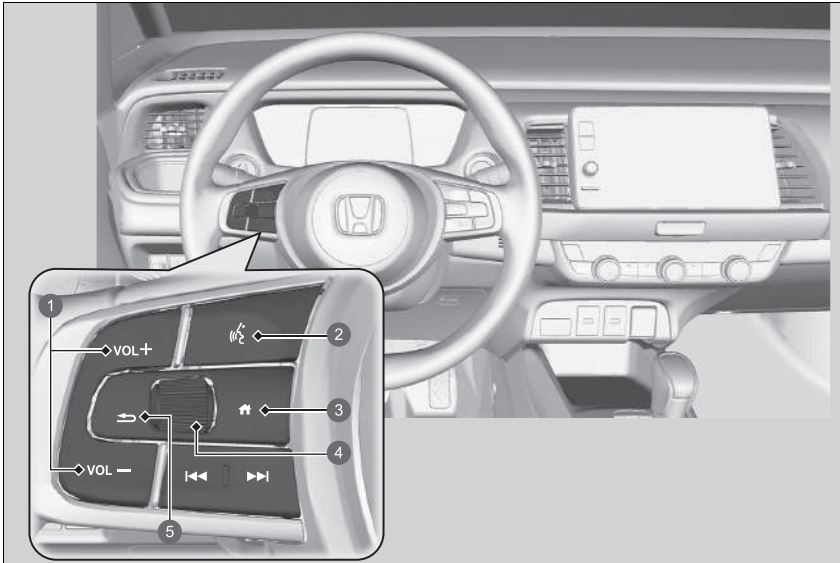

- 1 Botones **VOL+**/**VOL-** (volumen)
- 2 Botón (hablar)
- 3 Botón (inicio)
- 4 Rueda de selección izquierda
- 5 Botón (atrás)

▶ Sistema de teléfono manos libres

Coloque el teléfono donde pueda obtener buena cobertura.

Para poder usar el sistema HFT, necesita un teléfono compatible con *Bluetooth*®. Para ver una lista de teléfonos compatibles, procedimientos de vinculación y funciones especiales, consulte a su concesionario local Honda.

Para utilizar el sistema, el ajuste **Bluetooth** debe estar establecido en **Activado**.

▶ **Configurar teléfono** P. 366

Sugerencias del control por voz



- Oriente los difusores de aire en dirección contraria al techo y cierre las ventanas, ya que el ruido exterior podría interferir con el micrófono.
- Pulse el botón cuando quiera llamar a un número usando un nombre o un número de la agenda telefónica. Al oír la señal sonora, hable con claridad y naturalidad.
- Si el micrófono recoge otras voces además de la suya, puede que el comando no se interprete correctamente.
- Para cambiar el volumen, utilice el botón **VOL** (volumen) del sistema de sonido o utilice los botones de control remoto de sonido situados en el volante.

Si no hubiera ningún contacto favorito en el sistema, aparece la correspondiente ventana emergente de notificación en la pantalla.

▶ **Contactos favoritos** P. 371

Botón  (hablar): púselo para acceder al portal de voz.

Botón  (inicio): púselo para volver a la pantalla de inicio de la interfaz de información para el conductor.

Rueda selectora izquierda: pulse el botón  (inicio), desplácese hacia arriba o hacia abajo para seleccionar  (teléfono) en la interfaz de información para el conductor y pulse la rueda de selección izquierda.

Al recibir una llamada, la pantalla de llamada entrante se muestra en la interfaz de información para el conductor. Puede responder a la llamada mediante la rueda de selección izquierda.

➤ Recepción de una llamada P. 375

Botón  (atrás): púselo para volver a la pantalla anterior o cancelar un comando.

►► Sistema de teléfono manos libres

Tecnología inalámbrica *Bluetooth*®

La marca denominativa y los logotipos de *Bluetooth*® son marcas comerciales registradas propiedad de *Bluetooth SIG, Inc.*, y el uso de dichas marcas por Honda Motor Co., Ltd. se realiza bajo licencia. Las demás marcas comerciales y nombres comerciales lo son de sus respectivos propietarios.

Limitaciones del sistema HFT

Una llamada entrante en el HFT interrumpirá la reproducción en el sistema de sonido. Se reanudará una vez finalizada la llamada.

Pantalla de información de estado de HFT

La pantalla de audio/información le avisa cuando hay una llamada entrante.

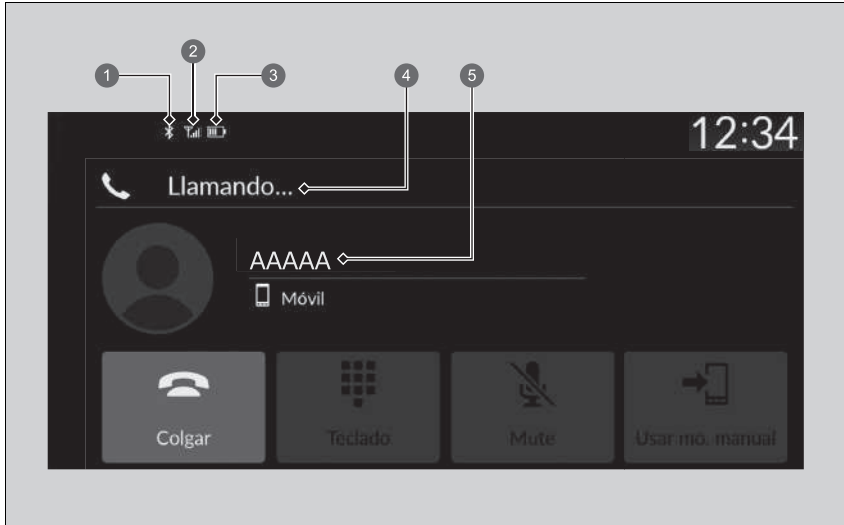

- 1 Testigo de *Bluetooth*[®]
Aparece cuando se conecta el teléfono al HFT.
- 2 Intensidad de la señal
- 3 Estado del nivel de batería
- 4 Modo HFT
- 5 Nombre de la persona que llama (si está registrado)/número de la persona que llama (si no está registrado)

▶▶ Pantalla de información de estado de HFT

La información que aparece en la pantalla de audio/información varía de un modelo de teléfono a otro.

■ Limitaciones del funcionamiento manual

Algunas funciones manuales están deshabilitadas o no funcionan mientras el vehículo está en movimiento. No es posible seleccionar una opción desactivada hasta que se detiene el vehículo.

Cuando el vehículo está circulando, solo se pueden realizar llamadas mediante comandos de voz a nombres o números ya almacenados en la agenda telefónica.

➤ **Contactos favoritos** P. 371

Menús del sistema HFT

El modo de alimentación debe estar en la posición de ACCESORIOS o CONTACTO para utilizar el sistema. Seleccione **Teléfono** para abrir la pantalla del teléfono.



- ❶ Llamadas recientes
- ❷ Contactos favoritos
- ❸ Ajustes
- ❹ Contactos
- ❺ Teclado

Menús del sistema HFT

Algunas funciones están limitadas durante la conducción.

Llamadas recientes: permite mostrar la llamadas salientes, entrantes y perdidas.

➤ **Para realizar una llamada con las llamadas recientes** P. 373

Contact. favoritos: permite marcar el número seleccionado en la entrada de Contactos favoritos correspondiente.

➤ **Para realizar una llamada con una entrada de contactos favoritos** P. 373

Ajustes: permite modificar los ajustes del teléfono.

➤ **Pantalla de ajustes del teléfono** P. 365

Contact.: permite mostrar la agenda telefónica del teléfono vinculado.

➤ **Para realizar una llamada utilizando la agenda telefónica importada** P. 374

Teclado: permite introducir un número de teléfono para marcarlo.

➤ **Para realizar una llamada utilizando un número de teléfono** P. 374

Pantalla de ajustes del teléfono

Para mostrar la pantalla de ajustes del teléfono, seleccione **Ajustes** en la pantalla del teléfono.

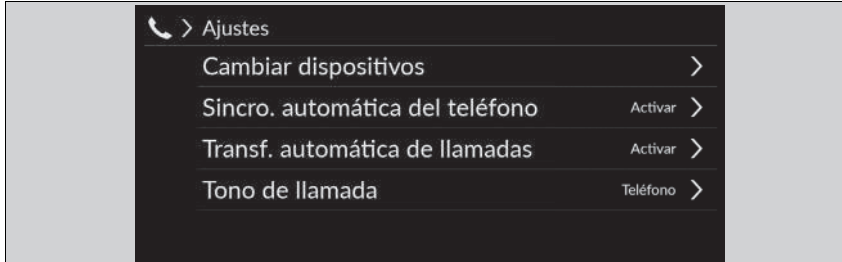

Cambiar dispositivos: permite vincular un nuevo teléfono al sistema y conectar, desconectar o eliminar un dispositivo vinculado.

➤ **Configurar teléfono** P. 366

Sincro. automática del teléfono: permite establecer que los datos de la agenda y de llamadas recientes se importen automáticamente cuando el teléfono esté vinculado con el HFT.

➤ **Importación automática de la agenda telefónica y las llamadas recientes del teléfono móvil** P. 369

Transf. automática de llamadas: permite establecer que las llamadas se transfieran automáticamente de su teléfono al HFT al entrar en el vehículo.

➤ **Transferencia automática** P. 370

Tono de llamada: selecciona el tono de llamada.

➤ **Tono de llamada** P. 370

■ Configurar teléfono

■ Configuración de *Bluetooth*®

Puede activar y desactivar la función de *Bluetooth*®.

1. Pulse el botón  HOME.
2. Seleccione **Ajustes generales**.
3. Seleccione **Conexiones**.
4. Seleccione **Bluetooth**.
5. Seleccione **Opciones**.
6. Seleccione **Bluetooth** y, a continuación, **Activar**.

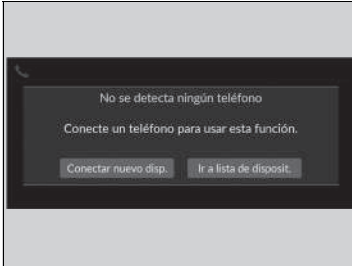

■ **Para vincular un teléfono móvil (cuando no hay un teléfono apareado al sistema)**

1. Seleccione **Teléfono**.
2. Seleccione **Conectar nuevo disp.**
3. Asegúrese de que el teléfono se encuentra en modo de búsqueda o visible.
4. Seleccione **Honda HFT** desde el teléfono.
 - ▶ Si desea vincular un teléfono desde este sistema de sonido, seleccione **Buscar dispositivos** y, a continuación, seleccione su teléfono cuando aparezca en la lista.
5. El sistema proporciona un código de apareado en la pantalla de audio/información.
 - ▶ Confirme que el código de apareado de la pantalla y de su teléfono coinciden. Esto puede variar de un modelo de teléfono a otro.
6. Seleccione las funciones que desee y, a continuación, seleccione **Conectar**.
7. Aparece una notificación en la pantalla si la vinculación se ha realizado correctamente.
8. Seleccione **OK**.

☒ **Configurar teléfono**

Para poder realizar y recibir llamadas de manos libres, su teléfono compatible con *Bluetooth* debe estar vinculado al sistema.

Sugerencias de vinculación del teléfono:

- No se puede vincular el teléfono con el vehículo en movimiento.
- Se pueden vincular un máximo de seis teléfonos.
- Puede que la batería de su teléfono se agote antes cuando está vinculado con el sistema.

Una vez haya vinculado un teléfono, aparecerá en la pantalla con los iconos siguientes.



: el teléfono es compatible con audio por *Bluetooth*®.



: el teléfono se puede utilizar con HFT.





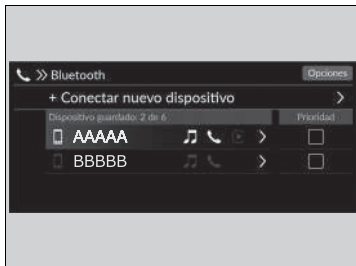

: el teléfono es compatible con Apple CarPlay.

Si hubiera una conexión activa con Apple CarPlay, la vinculación de otros dispositivos compatibles con *Bluetooth*® no estará disponible.



■ Para cambiar el teléfono vinculado actualmente

1. Seleccione **Teléfono**.
2. Seleccione **Ajustes**.
3. Seleccione **Cambiar dispositivos**.
4. Seleccione el teléfono que desea conectar.
 - El HFT desconectará el teléfono vinculado y buscará otro teléfono vinculado.
 - Puede configurar un teléfono conectado como prioritario. Seleccione la casilla junto al teléfono que desee configurar como prioritario.
5. Seleccione  (audio),  (teléfono) o  (Apple CarPlay).
 -  y  se pueden seleccionar a la vez, sin embargo, cuando se seleccione ,  y  no se podrán seleccionar.
6. Seleccione **Aplicar**.

■ Para eliminar un teléfono previamente vinculado.

1. Seleccione **Teléfono**.
2. Seleccione **Ajustes**.
3. Seleccione **Cambiar dispositivos**.
4. Seleccione un teléfono que desee borrar.
5. Seleccione **Suprimir**.
6. Aparece un mensaje de confirmación en la pantalla. Seleccione **Suprimir**.



►► Para cambiar el teléfono vinculado actualmente

Si no se ha encontrado o vinculado ningún teléfono al intentar cambiar a otro teléfono, el sistema HFT le informará de que se ha vuelto a conectar el teléfono original.

Para vincular otros teléfonos, seleccione **+ Conectar nuevo dispositivo** en la pantalla **Bluetooth**.

■ Importación automática de la agenda telefónica y las llamadas recientes del teléfono móvil

Una vez vinculado el teléfono, el contenido de la agenda telefónica y de las llamadas recientes se importa automáticamente al sistema.

1. Seleccione **Teléfono**.
2. Seleccione **Ajustes**.
3. Seleccione **Sincro. automática del teléfono**.
4. Seleccione **Activado** o **Desactivado**.
 - ▶ La opción por defecto es **Activado**.

☒ Importación automática de la agenda telefónica y las llamadas recientes del teléfono móvil

En algunos teléfonos, es necesario habilitar la opción correspondiente para poder importar la agenda telefónica.

Cuando selecciona un nombre en la lista de la agenda telefónica del móvil, puede observar un icono de categoría. Los iconos indican qué tipo de números hay almacenados para ese nombre.

	Pref		Fax
	Inicio		Coche
	Móvil		Voz
	Trabajo		Otro
	Localizador		

En algunos teléfonos, es posible que no se puedan importar los iconos de categoría al sistema.

La agenda telefónica se actualiza después de cada conexión. Las llamadas recientes se actualizan después de cada conexión o llamada.

■ Transferencia automática

Si entra en el vehículo mientras está al teléfono, la llamada se puede transferir automáticamente al sistema HFT.

1. Seleccione **Teléfono**.
2. Seleccione **Ajustes**.
3. Seleccione **Transf. automática de llamadas**.
4. Seleccione **Activado** o **Desactivado**.
 - ▶ La opción por defecto es **Activado**.

■ Tono de llamada

Puede cambiar la configuración del tono de llamada.

1. Seleccione **Teléfono**.
2. Seleccione **Ajustes**.
3. Seleccione **Tono de llamada**.
4. Seleccione **Vehículo** o **Teléfono**.
 - ▶ La opción por defecto es **Teléfono**.

☒ Tono de llamada

Vehículo: el tono de llamada fijo suena desde los altavoces.

Teléfono: el tono de llamada del teléfono móvil sonará si el teléfono está conectado, en función de la marca y del modelo.

Contactos favoritos



1 Icono de estrella

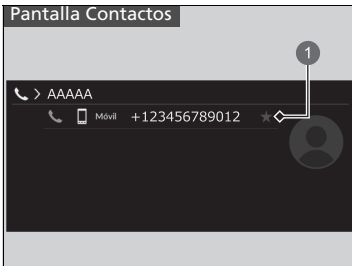

1 Icono de estrella

■ Para añadir Contactos favoritos

1. Seleccione **Teléfono**.
2. Seleccione **Llamadas recientes, Contact. o Teclado**.

En la pantalla Llamadas recientes o Contactos

3. Seleccione el icono de estrella.

En la pantalla Teclado

3. Seleccione **Añadir a contact. favoritos**.
 - Aparece una notificación en la pantalla si el contacto favorito correspondiente se ha guardado correctamente.
 - Para eliminar el contacto favorito, vuelva a seleccionar el icono de estrella.



1 Añadir a contactos favoritos

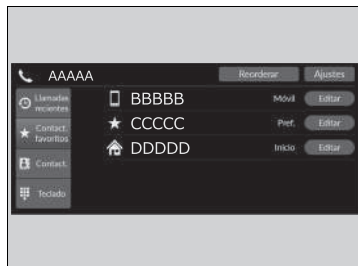

■ Para editar un contacto favorito

1. Seleccione **Teléfono**.
2. Seleccione **Contact. favoritos**.
3. Seleccione **Editar** en la entrada del contacto favorito que desee editar.
4. Seleccione la configuración que desee.
5. Seleccione **Hecho**.

■ Para eliminar un contacto favorito

1. Seleccione **Teléfono**.
2. Seleccione **Contact. favoritos**.
3. Seleccione **Editar** en la entrada del contacto favorito que desee eliminar.
4. Seleccione **Eliminar**.
5. Aparece un mensaje de confirmación en la pantalla. Seleccione **Sí**.

Realización de una llamada



Puede realizar llamadas introduciendo un número de teléfono, o bien utilizando las entradas importadas de **Llamadas recientes**, **Contactos favoritos** y **Contactos**.

■ Para realizar una llamada con las llamadas recientes

Las llamadas recientes se clasifican por **Todas**, **Marcadas**, **Perdidas** y **Recibidas**.

1. Seleccione **Teléfono**.
2. Seleccione **Llamadas recientes**.
 - Puede ordenarlas por **Todas**, **Marcadas**, **Perdidas** y **Recibidas**. Seleccione el icono de la parte superior derecha de la pantalla.
3. Seleccione un número.
 - La marcación se inicia automáticamente.

■ Para realizar una llamada con una entrada de contactos favoritos

1. Seleccione **Teléfono**.
2. Seleccione **Contactos favoritos**.
 - Puede modificar el orden de las entradas de Contactos favoritos seleccionando **Reordenar**.
3. Seleccione un número.
 - La marcación se inicia automáticamente.

Realización de una llamada

Una vez conectada una llamada, puede escuchar la voz de la persona a la que llama a través de los altavoces.

Mientras haya una conexión activa con Apple CarPlay, no es posible hacer llamadas telefónicas con el teléfono manos libres (HFT), sino solo desde Apple CarPlay.

► Para realizar una llamada con las llamadas recientes

Las llamadas recientes aparecen solamente cuando se conecta un teléfono al sistema.

Todas: permite mostrar las llamadas salientes, entrantes y perdidas.

Marcadas: permite mostrar las últimas llamadas salientes.

Perdidas: permite mostrar las últimas llamadas perdidas.

Recibidas: permite mostrar las últimas llamadas entrantes.

■ Para realizar una llamada utilizando la agenda telefónica importada

1. Seleccione **Teléfono**.
2. Seleccione **Contactos**.
3. Seleccione un nombre.
 - Puede ordenar por **Nombre** o **Apellidos**. Seleccione el icono de la parte superior derecha de la pantalla.
4. Seleccione un número.
 - La marcación se inicia automáticamente.

■ Para realizar una llamada utilizando un número de teléfono

1. Seleccione **Teléfono**.
2. Seleccione **Teclado**.
3. Seleccione un número.
 - Utilice el teclado de la pantalla táctil para introducir números.
4. Seleccione **Llamar**.
 - La marcación se inicia automáticamente.

Recepción de una llamada

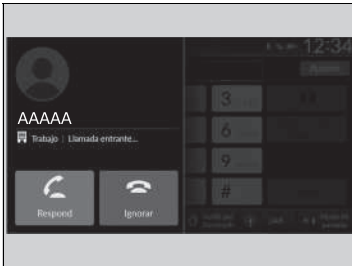

Cuando hay una llamada entrante, suena un aviso audible (si está activado) y aparece la pantalla de **Llamada entrante...**

Puede responder a la llamada utilizando la rueda de selección izquierda.

Para responder a la llamada, gire hacia arriba o hacia abajo para seleccionar  (responder) en la interfaz de información para el conductor y pulse la rueda de selección izquierda.

- ▶ Si desea rechazar o finalizar la llamada, seleccione  (ignorar) en la interfaz de información para el conductor con la rueda de selección izquierda.

Recepción de una llamada



Llamada en espera

Seleccione  (responder) para poner la llamada actual en espera y responder a una llamada entrante.

Seleccione  con la rueda de selección izquierda para regresar a la llamada actual.

Seleccione  (ignorar) para ignorar la llamada entrante si no desea responderla.

Seleccione  si desea colgar la llamada actual.

Puede seleccionar los iconos de la pantalla de audio/información en lugar de  y  en la interfaz de información para el conductor.

Opciones durante una llamada

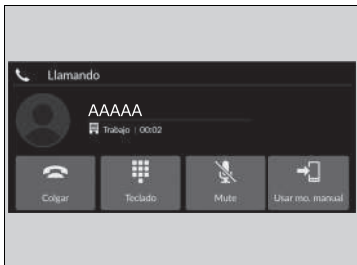

Las opciones siguientes están disponibles durante una llamada.

Teclado: permite enviar números durante una llamada. Resulta útil cuando llama a un sistema telefónico basado en menús.

Mute: permite silenciar su voz.

Usar mo. manual: permite transferir una llamada del sistema a su teléfono.

Las opciones disponibles se muestran en la mitad inferior de la pantalla.

Seleccione la opción.

- ▶ El icono de silenciar aparece cuando se selecciona **Mute** y se visualiza la pantalla de una fuente distinta al teléfono. Seleccione **Mute** de nuevo para desactivarla.

» Opciones durante una llamada

Puede seleccionar los iconos de la pantalla de audio/información.

iPod/unidad de memoria USB

Si se produce un error durante la reproducción de un iPod o una unidad de memoria USB, podrían aparecer los siguientes mensajes de error. Si no consigue que desaparezca el mensaje de error, póngase en contacto con un concesionario.

Modelos con sistema de sonido con pantalla en color

Mensaje de error	Solución
Error USB	Aparece si el sistema de sonido presenta algún problema. Compruebe si el dispositivo es compatible con el sistema de sonido.
Versión no compatible	Aparece cuando se conecta un iPod no compatible. Si aparece cuando se conecta un iPod compatible, actualice el software del iPod a una versión más reciente.
Conectar reintentar	Aparece cuando el sistema no reconoce el iPod. Vuelva a conectar el iPod.
Archivo no reproducible	Aparece cuando los archivos de la unidad de memoria USB están protegidos por copyright o tienen un formato no compatible. Este mensaje de error aparece durante unos tres segundos y, a continuación, comienza a reproducir la siguiente canción.
Sin canción	Unidad de memoria USB Aparece cuando la unidad de memoria USB está vacía o no hay archivos MP3, WMA, AAC ni WAV en la unidad. Compruebe que el dispositivo contiene archivos compatibles.
No compatible	Aparece cuando se conecta un dispositivo no compatible. Si aparece cuando se conecta un dispositivo compatible, conecte el dispositivo de nuevo.
No hay respuesta del dispositivo	Aparece cuando el sistema no se comunica con un dispositivo conectado. Si aparece con un dispositivo conectado, póngase en contacto con el establecimiento donde adquirió el dispositivo.
Este hub no es compatible	Aparece cuando solo se ha conectado un concentrador. Si aparece, conecte una unidad de memoria USB al concentrador.

Modelos con sistema de sonido con pantalla

Mensaje de error	Solución
<p>No hay respuesta del dispositivo</p> <p>Conectar reintentar</p>	<p>Aparece cuando el sistema no reconoce el iPod. Vuelva a conectar el iPod.</p>
<p>Archivo no reproducible</p>	<p>Aparece cuando los archivos de la unidad de memoria USB están protegidos por copyright o tienen un formato no compatible. Este mensaje de error aparece durante unos cinco segundos y, a continuación, comienza a reproducir la siguiente canción.</p>
<p>Dispositivo incompatible</p>	<p>Aparece cuando el sistema no se comunica con un dispositivo conectado. Si aparece con un dispositivo conectado, póngase en contacto con el establecimiento donde adquirió el dispositivo.</p>
<p>Hay un error de carga en el dispositivo USB conectado. Cuando sea seguro, compruebe la compatibilidad con el cable USB y vuelva a intentarlo.</p>	<p>Aparece cuando se conecta un dispositivo de memoria no compatible. Desconecte el dispositivo. A continuación, apague el sistema de sonido y vuelva a encenderlo. No vuelva a conectar el dispositivo que originó el error.</p>

iPod, iPhone y unidades de memoria USB compatibles

Compatibilidad con modelos de iPod e iPhone

Modelos con sistema de sonido con pantalla en color

Modelo
iPod (5.ª generación)
iPod classic 80 GB/160 GB (2007)
iPod classic 120 GB (2008)
iPod classic 160 GB (2009)
iPod nano (1.ª a 7.ª generación) lanzado entre 2005 y 2012
iPod touch (1.ª a 5.ª generación) lanzado entre 2007 y 2012
iPhone 3G/iPhone 3GS/iPhone 4/iPhone 4S/iPhone 5/iPhone 5s/iPhone 5c/ iPhone 6/iPhone6 Plus

Modelos con sistema de sonido con pantalla

Modelo
iPod touch (5.ª a 6.ª generación), lanzado entre 2012 y 2015
iPhone 5/iPhone 5s/iPhone 5c/iPhone 6/iPhone 6 Plus/iPhone 6S/iPhone 6S Plus/iPhone SE/ iPhone 7/iPhone 7 Plus/iPhone 8/iPhone 8 Plus/iPhone X/iPhone XS/iPhone XS Max/iPhone XR

Compatibilidad con modelos de iPod e iPhone

Es posible que este sistema no funcione con todas las versiones de software de estos dispositivos.

Unidades de memoria USB

- Conecte una unidad de memoria USB. Se recomienda usar una de 256 MB como mínimo.
- Puede que algunos reproductores de audio digital no sean compatibles.
- Es posible que algunas unidades de memoria USB (por ejemplo, un dispositivo con bloqueo de seguridad) no funcionen.
- Algunos archivos de software pueden impedir la reproducción de audio o la visualización de datos de texto.
- Todos los sistemas de sonido son compatibles con los formatos siguientes. Es posible que algunas versiones de los formatos no sean compatibles.

Modelos con sistema de sonido con pantalla en color

MP3, WMA, AAC, WAV

Modelos con sistema de sonido con pantalla

MP3, WMA, AAC, FLAC, WAV, PCM/WAVE, MP4, AVI, MKV, ASF/WMV

Unidades de memoria USB

Los archivos de la unidad de memoria USB se reproducen en el orden en que se hayan grabado. Este orden puede ser diferente al que se muestra en el PC o el dispositivo.

Dispositivos recomendados

■ Archivo de MP4

Medios		Unidad de memoria USB	
Perfil (versión MP4)	BaselineProfile/Level 3, MailProfile/Level 3.1 (MPEG4-AVC)		SimpleProfile/Level 5 (MPEG4)
Extensión de archivo (versión MP4)		.mp4/.m4v	
Códec de audio compatible		AAC, MP3	
Códec de vídeo compatible	MPEG4-AVC (H.264)		MPEG4 (ISO/IEC 14496 Parte 2)
Velocidad de transferencia de bits	10 Mbps, 14 Mbps (MPEG4-AVC)		8 Mbps (MPEG4)
Tamaño máximo de la imagen	1280 × 720 píxeles (MPEG4-AVC)		720 × 576 píxeles (MPEG4)

■ Archivo AVI

Medios		Unidad de memoria USB	
Perfil (versión AVI)	BaselineProfile/Level 3, MailProfile/Level 3.1 (MPEG4-AVC)	SimpleProfile/Level 5 (MPEG4)	AdvancedProfile/Level 2, MainProfile/Level Medium, SimpleProfile/Level Medium (VC-1)
Extensión de archivo (versión AVI)		.avi	
Códec de audio compatible		AAC, MP3, WMA	
Códec de vídeo compatible	MPEG4-AVC (H.264)	MPEG4 (ISO/IEC 14496 Parte 2)	VC-1
Velocidad de transferencia de bits	10 Mbps, 14 Mbps (MPEG4-AVC)	8 Mbps (MPEG4)	20 Mbps, 10 Mbps, 384 kbps (VC-1)
Tamaño máximo de la imagen	1280 × 720 píxeles (MPEG4-AVC)	720 × 576 píxeles (MPEG4)	1280 × 720 píxeles, 720 × 480 píxeles, 352 × 288 píxeles (VC-1)

■ Archivo MKV

Medios		Unidad de memoria USB	
Perfil (versión MKV)	BaselineProfile/Level 3, MainProfile/Level 3.1, (MPEG4-AVC)	SimpleProfile/Level 5 (MPEG4)	AdvancedProfile/Level 2, MainProfile/Level Medium, SimpleProfile/Level Medium (VC-1)
Extensión de archivo (versión MKV)	.mkv		
Códec de audio compatible	AAC, MP3		
Códec de vídeo compatible	MPEG4-AVC (H.264)	MPEG4 (ISO/IEC 14496 Parte 2)	VC-1
Velocidad de transferencia de bits	10 Mbps, 14 Mbps (MPEG4-AVC)	8 Mbps (MPEG4)	20 Mbps, 10 Mbps, 384 kbps (VC-1)
Tamaño máximo de la imagen	1280 × 720 píxeles (MPEG4-AVC)	720 × 576 píxeles (MPEG4)	1280 × 720 píxeles, 720 × 480 píxeles, 352 × 288 píxeles (VC-1)





■ Archivo ASF/WMV

Medios		Unidad de memoria USB	
Perfil (versión ASF/WMV)	BaselineProfile/Level 3, MainProfile/Level 3.1 (MPEG4-AVC)		AdvancedProfile/Level 2, MainProfile/Level Medium, SimpleProfile/Level Medium (VC-1)
Extensión de archivo (versión ASF/WMV)	.asf/.wmv		
Códec de audio compatible	WMA		
Códec de vídeo compatible	MPEG4-AVC (H.264)		VC-1
Velocidad de transferencia de bits	10 Mbps, 14 Mbps (MPEG4-AVC)		20 Mbps, 10 Mbps, 384 kbps (VC-1)
Tamaño máximo de la imagen	1280 × 720 píxeles (MPEG4-AVC)		1280 × 720 píxeles, 720 × 480 píxeles, 352 × 288 píxeles (VC-1)

Acerca de las licencias de código abierto

Para ver la información sobre las licencias de código abierto, siga estos pasos.

Modelos con sistema de sonido con pantalla en color

1. Pulse el botón **MENU/CLOCK**.
2. Gire  para seleccionar **Ajustes** y, a continuación, pulse .
3. Gire  para seleccionar **Licencia** y luego pulse .

Modelos con sistema de sonido con pantalla

1. Seleccione **Ajustes generales**.
2. Seleccione **Sistema**.
3. Seleccione **Información detallada**.

Software del sistema de sonido con pantalla*

Copyright 2014 jQuery Foundation y otros colaboradores
<http://jquery.com/>

Por el presente se otorga permiso, sin cargo alguno, a toda persona que obtenga una copia de este software y los archivos de documentación relacionados (en adelante, el "Software") para usar el Software sin ningún tipo limitación, entre otros, con derechos para usar, copiar, modificar, combinar, publicar, distribuir, otorgar conforme a sublicencia o vender copias del Software, y permitir hacer lo mismo a las personas a las que se les proporciona el Software, conforme a las siguientes condiciones:

El anterior aviso de copyright y este aviso de permiso deben incluirse en todas las copias o partes importantes del Software.

EL SOFTWARE SE PROPORCIONA "TAL CUAL", SIN GARANTÍAS DE NINGÚN TIPO, EXPRESAS NI IMPLÍCITAS, ENTRE OTRAS LAS GARANTÍAS DE COMERCIALIZACIÓN, IDONEIDAD PARA UN FIN CONCRETO Y NO INCUMPLIMIENTO. EN NINGÚN CASO, LOS AUTORES O TITULARES DEL COPYRIGHT RESPONDERÁN FRENTE A RECLAMACIONES, DAÑOS U OTRAS RESPONSABILIDADES, YA SEA POR NATURALEZA CONTRACTUAL, EXTRA CONTRACTUAL O DE OTRO TIPO, DERIVADAS O RELACIONADAS CON EL SOFTWARE, EL USO U OTRAS OPERACIONES REALIZADAS CON EL SOFTWARE.

* No disponible en todos los modelos

Modelos con sistema de sonido con pantalla

Información legal acerca de Apple CarPlay/Android Auto

DECLARACIONES DE LICENCIA/RESPONSABILIDAD DEL MANUAL DEL PROPIETARIO

EL USO DE APPLE CARPLAY ESTÁ CONDICIONADO POR LA ACEPTACIÓN DE LAS CONDICIONES DE USO DE CARPLAY, INCLUIDAS COMO PARTE DE LAS CONDICIONES DE USO DE APPLE iOS. EN RESUMEN, LAS CONDICIONES DE USO DE CARPLAY EXIMEN A APPLE Y SUS PROVEEDORES DE SERVICIO DE CUALQUIER RESPONSABILIDAD SI LOS SERVICIOS NO SE EJECUTAN CORRECTAMENTE O SI SE CESAN, LIMITAN ESTRICTAMENTE EL RESTO DE RESPONSABILIDADES DE APPLE Y SUS PROVEEDORES DE SERVICIO, DESCRIBEN LA CLASE DE INFORMACIÓN DEL USUARIO (POR EJEMPLO, UBICACIÓN DEL VEHÍCULO, VELOCIDAD DEL VEHÍCULO Y ESTADO DEL VEHÍCULO) QUE APPLE Y SUS PROVEEDORES DE SERVICIO RECOPILAN Y ALMACENAN, Y REVELAN DETERMINADOS RIESGOS ASOCIADOS AL USO DE CARPLAY, INCLUIDA LA DISTRACCIÓN POTENCIAL DEL CONDUCTOR. CONSULTE EN LA POLÍTICA DE PRIVACIDAD DE APPLE LOS DETALLES SOBRE EL USO Y LA GESTIÓN QUE APPLE HACE DE LOS DATOS CARGADOS POR CARPLAY.

EL USO DE ANDROID AUTO ESTÁ SUJETO A LA ACEPTACIÓN DE LAS CONDICIONES DE USO DE ANDROID AUTO, QUE DEBERÁN ACEPTARSE CUANDO LA APLICACIÓN ANDROID AUTO SE DESCARGUE EN SU TELÉFONO ANDROID. EN RESUMEN, LAS CONDICIONES DE USO DE ANDROID AUTO EXIMEN A GOOGLE Y SUS PROVEEDORES DE SERVICIO DE CUALQUIER RESPONSABILIDAD SI LOS SERVICIOS NO SE EJECUTAN CORRECTAMENTE O SI SE CESAN, LIMITAN ESTRICTAMENTE EL RESTO DE RESPONSABILIDADES DE GOOGLE Y SUS PROVEEDORES DE SERVICIO, DESCRIBEN LA CLASE DE INFORMACIÓN DEL USUARIO (POR EJEMPLO, UBICACIÓN DEL VEHÍCULO, VELOCIDAD DEL VEHÍCULO Y ESTADO DEL VEHÍCULO) QUE GOOGLE Y SUS PROVEEDORES DE SERVICIO RECOPILAN Y ALMACENAN, Y REVELAN DETERMINADOS RIESGOS ASOCIADOS AL USO DE ANDROID AUTO, INCLUIDA LA DISTRACCIÓN POTENCIAL DEL CONDUCTOR. CONSULTE EN LA POLÍTICA DE PRIVACIDAD DE GOOGLE LOS DETALLES SOBRE EL USO Y LA GESTIÓN QUE GOOGLE HACE DE LOS DATOS CARGADOS POR ANDROID AUTO.

RENUNCIA DE GARANTÍAS; LIMITACIÓN DE RESPONSABILIDAD

EL USUARIO RECONOCE Y ACEPTA EXPRESAMENTE QUE EL USO DE APPLE CARPLAY O ANDROID AUTO (EN ADELANTE, "LAS APLICACIONES") SE REALIZA BAJO SU RIESGO EXCLUSIVO Y QUE ASUME TODOS LOS RIESGOS EN RELACIÓN A LA CALIDAD SATISFATORIA, RENDIMIENTO, PRECISIÓN Y ESFUERZO EN LA MEDIDA PERMITIDA POR LA LEGISLACIÓN APLICABLE, Y QUE LAS APLICACIONES Y LA INFORMACIÓN SOBRE LAS APLICACIONES SE OFRECE "TAL CUAL" Y "SEGÚN DISPONIBILIDAD" CON TODOS LOS ERRORES Y SIN GARANTÍA DE NINGÚN TIPO. IGUALMENTE, POR EL PRESENTE HONDA RENUNCIA A TODA GARANTÍA Y CONDICIÓN RESPECTO A LAS APLICACIONES E INFORMACIÓN SOBRE LAS APLICACIONES, YA SEAN EXPRESAS, IMPLÍCITAS O LEGALES, ENTRE OTRAS, LAS GARANTÍAS IMPLÍCITAS O LAS CONDICIONES DE COMERCIALIZACIÓN, CALIDAD SATISFATORIA, IDONEIDAD PARA UN FIN CONCRETO, PRECISIÓN, PLENO USO Y DISFRUTE Y NO INCUMPLIMIENTO DE NINGÚN DERECHO DE TERCEROS. NINGUNA INFORMACIÓN ORAL O ESCRITA NI ASESORAMIENTO OFRECIDOS POR HONDA O UN REPRESENTANTE AUTORIZADO CONSTITUIRÁN UNA GARANTÍA. COMO EJEMPLOS, Y SIN LIMITACIÓN, HONDA RENUNCIA A CUALQUIER GARANTÍA RELATIVA A LA PRECISIÓN DE LOS DATOS OFRECIDOS POR LAS APLICACIONES, COMO LA EXACTITUD DE LAS DIRECCIONES, LA DURACIÓN ESTIMADA DEL TRAYECTO, LOS LÍMITES DE VELOCIDAD, LAS CONDICIONES DE LAS CARRETERAS, LAS NOTICIAS, EL TIEMPO, EL TRÁFICO U OTRO CONTENIDO OFRECIDO POR APPLE, GOOGLE, SUS FILIALES U OTROS PROVEEDORES; HONDA NO OFRECE NINGUNA GARANTÍA FRENTE A LA PÉRDIDA DE DATOS DE LA APLICACIÓN, QUE PODRÍAN PERDERSE EN CUALQUIER MOMENTO; HONDA NO GARANTIZA QUE LAS APLICACIONES NI LOS SERVICIOS OFRECIDOS POR ELLAS SE PROPORCIONEN EN TODO MOMENTO NI QUE ESTOS SERVICIOS VAYAN A ESTAR DISPONIBLES EN ALGÚN LUGAR O EN ALGÚN MOMENTO CONCRETOS. POR EJEMPLO, LOS SERVICIOS PODRÍAN SUSPENDERSE O INTERRUMPIRSE SIN NOTIFICACIÓN PREVIA POR RAZONES DE REPARACIÓN, MANTENIMIENTO, SOLUCIONES DE SEGURIDAD, ACTUALIZACIONES, ETC., LOS SERVICIOS PODRÍAN NO ESTAR DISPONIBLES EN SU ÁREA O UBICACIÓN, ETC. ADEMÁS, EL USUARIO COMPRENDE QUE LOS CAMBIOS EN LA TECNOLOGÍA DE TERCEROS O LAS NORMATIVAS PODRÍAN PROVOCAR QUE LOS SERVICIOS O LAS APLICACIONES QUEDEN OBSOLETOS O INUTILIZABLES.

EN LA MEDIDA PERMITIDA POR LA LEY, EN NINGÚN CASO HONDA NI SUS FILIALES SERÁN RESPONSABLES DE LESIONES PERSONALES, NI DAÑOS INCIDENTALES, DERIVADOS, ESPECIALES, INDIRECTOS NI DE NINGÚN TIPO, ENTRE OTROS, DAÑOS POR LUCRO CESANTE, PÉRDIDA O DAÑOS EN LOS DATOS, ERROR DE TRANSMISIÓN O RECEPCIÓN DE DATOS, INTERRUPCIÓN DE LA ACTIVIDAD COMERCIAL O CUALQUIER OTRO DAÑO O PÉRDIDA COMERCIAL, DERIVADOS O RELACIONADOS CON LAS APLICACIONES O EL USO O LA INCAPACIDAD DE USO DE LAS APLICACIONES O LA INFORMACIÓN SOBRE LAS MISMAS, QUE OBEDEZCAN A CUALQUIER CAUSA, CON INDEPENDENCIA DE LA NATURALEZA DE LA RESPONSABILIDAD (CONTRACTUAL, EXTRA CONTRACTUAL O CUALQUIER OTRA) INCLUSO SI HONDA HUBIERA TENIDO CONOCIMIENTO DE LA POSIBILIDAD DE TALES DAÑOS. ALGUNAS REGIONES Y JURISDICCIONES PODRÍAN NO PERMITIR LA EXCLUSIÓN O LIMITACIÓN DE RESPONSABILIDAD POR DAÑOS, POR LO QUE TALES LIMITACIONES Y EXCLUSIONES PODRÍAN NO APLICARSE EN SU CASO. LAS LIMITACIONES ANTERIORES SE APLICARÁN INCLUSO SI LA COMPENSACIÓN ANTERIORMENTE INDICADA NO SATISFACE SU PROPÓSITO ESENCIAL.

Llamada de emergencia automática



Si su vehículo se ve implicado en una colisión, la unidad SRS del vehículo intentará conectarse a un operador de punto de respuesta de seguridad pública (PSAP). Una vez establecida la conexión, se envía diversa información sobre el vehículo al operador de PSAP, con quien podrá hablar. Esta información incluye:

1 Indicador de llamada de emergencia

- Número de identificación del vehículo (VIN)
- Tipo de vehículo (vehículo de pasajeros o vehículo comercial ligero)
- Tipo de energía que el vehículo utiliza para moverse (gasolina/diésel/CNG/LPG/electricidad/hidrógeno)
- Últimas tres ubicaciones del vehículo
- Dirección de desplazamiento
- Modo de activación (automática o manual)
- Marca de hora

Cuando se inicie una llamada de emergencia, los altavoces del vehículo se desactivarán para que pueda oír al operador.

Cuando se active el modo de alimentación CONTACTO, los testigos del sistema de llamada de emergencia se encenderán en verde 1 segundo y luego en rojo 1 segundo.

» Llamada de emergencia (eCall)

Su vehículo está equipado con un sistema de servicio de llamada de emergencia al 112.

El servicio de llamada de emergencia al 112 es un servicio público de interés general y gratuito.

El sistema de llamada de emergencia al 112 del vehículo se activa al poner el modo de alimentación en la posición de CONTACTO. En caso de colisión, el sistema determina el grado del impacto mediante la información recopilada de los sensores de a bordo y, dependiendo de la gravedad, inicia la llamada de emergencia.

El sistema de llamada de emergencia al 112 del vehículo también se puede activar manualmente en caso necesario.

» Llamada de emergencia manual P. 388

El procesamiento de datos personales a través del sistema de llamada de emergencia al 112 del vehículo se ajustará a las normas sobre protección de datos personales establecidas en las directivas 95/46/CE (sustituida por la directiva 2016/679/CE) y 2002/58/CE, y deben basarse particularmente en la necesidad de proteger el interés vital de los individuos según el artículo 7(d) de la directiva 95/46/CE (sustituida por la directiva 2016/679/CE).

El procesamiento de los datos en cuestión se limita exclusivamente al objetivo para el que se ha establecido el número único de emergencias europeo: el 112.

Si el sistema de llamada de emergencia funciona correctamente, el testigo se iluminará en verde.

- Verde: el sistema de llamada de emergencia está listo.
- Verde intermitente: el sistema de llamada de emergencia está conectado y está realizando una llamada de emergencia a un operador de un PSAP.
- Repetición de un patrón de destellos cortos de la luz roja: el sistema de llamada de emergencia no ha podido establecer conexión con un operador. El testigo del sistema de llamada de emergencia continuará este patrón durante 5 segundos y, a continuación, se iluminará en verde.

Si el sistema de llamada de emergencia al 112 se desactiva en caso de fallo crítico del sistema, los ocupantes del vehículo podrán ver la advertencia siguiente:

- Rojo o apagado: se ha producido un problema con el sistema de llamada de emergencia. Si el testigo permanece en rojo o apagado a pesar de haber puesto en marcha de nuevo el vehículo, deberá acudir a un concesionario para que revisen el sistema.
- Rojo intermitente: el nivel de la batería de respaldo es demasiado bajo. Mientras la alimentación esté activada, la batería se recarga. Una vez que se haya recargado la batería a un determinado nivel, los testigos de llamada de emergencia se iluminarán en verde.

►► Llamada de emergencia (eCall)

Los datos procesados por el sistema de llamada de emergencia al 112 del vehículo se enviarán a los centros de emergencias designados por las autoridades públicas competentes en el país en cuestión; dichos centros serán los primeros en recibir la información y tendrán asignado el número europeo de emergencias 112.

Es posible que su vehículo NO pueda establecer conexión con un operador en los casos siguientes:

- Si el nivel de la batería de 12 V y de la batería de reserva es bajo.
- Si el vehículo se encuentra en un lugar con poca cobertura móvil.
- Si hay algún problema en el sistema de llamada de emergencia o en los equipos vinculados, como el micrófono o los altavoces.

La batería de reserva se ha diseñado para ofrecer una vida útil de al menos 3 años; tras este periodo, debería sustituirse.

La batería de reserva no puede comprarse directamente. Deberá acudir a un concesionario para cambiarla.

Llamada de emergencia manual

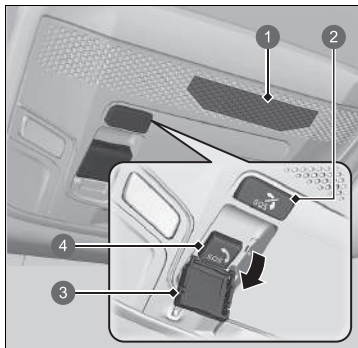

- 1 Micrófono
- 2 Botón de cancelación **SOS**
- 3 Tapa
- 4 Botón **SOS**

El botón **SOS** está protegido por una tapa. Abra la tapa para utilizarlo.

Cuando se inicie una llamada de emergencia, los altavoces del vehículo se desactivarán para que pueda oír al operador.

►► Llamada de emergencia manual

NO pulse el botón mientras está conduciendo. Si necesita ponerse en contacto con un operador, estacione el vehículo en un lugar seguro antes de realizar una llamada.

Si el sistema de llamada de emergencia no puede conectar inicialmente con un operador de PSAP, inténtelo de nuevo hasta establecer una conexión. Sin embargo, si han transcurrido 2 minutos desde el primer intento, el sistema dejará de intentar establecer una conexión.

El botón de cancelación **SOS** no permite cancelar una llamada cuando el sistema ha establecido conexión con un operador.

Modelos israelíes

מוצר : מערכת טלמטיקה (כולל סוללת גיבו)

סימן רשום : DENSO

ארץ ייצור : ראה מוצר

דגם : OGEY10

שנת ייצור : ראה מוצר

Nombre del importador: **Mayer's Cars and Trucks Co. Ltd.**

Dirección del importador: 17 Yitzhak Sadeh St. Tel Aviv 677775 (Israel)

Llamada de emergencia (eCall)

Privacidad de los datos

El sistema de llamada de emergencia al 112 de su vehículo está diseñado para garantizar lo siguiente:

- No será posible acceder desde el exterior a los datos almacenados en la memoria del sistema hasta que no se efectúe una llamada de emergencia.
- Durante su funcionamiento normal, no es posible efectuar ningún tipo de rastreo.
- Los datos almacenados en la memoria interna del sistema se eliminan de forma automática y constante.

Para que el sistema funcione con normalidad, la ubicación del vehículo se sobrescribe constantemente en la memoria interna del sistema para que las tres últimas ubicaciones del vehículo estén actualizadas.

El registro de datos de actividad del sistema de llamada de emergencia al 112 del vehículo se conserva durante el tiempo justo y necesario con el fin de gestionar la llamada de emergencia y en ningún caso durante más de 13 horas tras la realización de una llamada de emergencia.

►► Llamada de emergencia (eCall)

Derechos del propietario

El titular de los datos (el propietario del vehículo) tiene derecho a acceder a sus datos personales y a solicitar su corrección, borrado o bloqueo si su procesamiento no se ajusta a lo estipulado en la directiva 95/46/CE (sustituida por la directiva 2016/679/CE).

Cualquier tercero que haya recibido los datos debe recibir una notificación de dicha corrección, borrado o bloqueo de conformidad con esta directiva salvo que no sea posible o requiera un esfuerzo desproporcionado.

El titular de los datos puede presentar una reclamación ante la autoridad competente en materia de protección de datos si cree que no se han cumplido sus derechos al procesar sus datos personales.

Información del servicio de llamada de emergencia de Honda:
Si tiene alguna pregunta acerca de la llamada de emergencia, póngase en contacto con la oficina correspondiente del país en el que reside. Consulte el folleto de servicio para ver la lista de oficinas.

Conducción



En este capítulo se tratan aspectos de la conducción y del repostaje de combustible.

Antes de conducir	392
Circulación con un remolque	396
Durante la conducción	
Encendido del sistema	397
Precauciones durante la conducción	400
Caja de cambios	402
Cambios	403
Modo ECON	405
Sistema de alertas acústicas del vehículo	406
Limitador de velocidad ajustable	407
Limitador de velocidad inteligente	413
Sistema de control de estabilidad del vehículo (VSA)	420
Asistencia de conducción ágil	422

Sistema de aviso de desinflado	423
Sistema de información de punto ciego (BSI)*	427
Batería de alta tensión	431
Honda Sensing	432
Sistema de prevención y mitigación de impactos (CMBS)	435
Control de crucero adaptativo (ACC) con función de seguimiento a baja velocidad (Low Speed Following)	447
Sistema de mantenimiento en el carril (LKAS)	467
Sistema de ayuda de permanencia en la carretera (Road Departure Mitigation)	478
Sistema de reconocimiento de señales de tráfico	487
Cámara de visión panorámica frontal	494

Frenado	
Sistema de frenos	496
Sistema antibloqueo de frenos (ABS)	503
Sistema de asistencia al frenado	504
Señal de parada de emergencia	505
Estacionamiento del vehículo	
Cuando se detenga	506
Sistema del sensor de estacionamiento*	508
Monitor de tráfico cruzado*	513
Cámara trasera con múltiples vistas*	518
Repostaje	520
Consumo de combustible y emisiones de CO₂	523

* No disponible en todos los modelos

Preparativos para la conducción

Compruebe los elementos que se indican a continuación antes de ponerse en marcha.

Comprobaciones del exterior

- Asegúrese de que no haya ninguna obstrucción en las ventanillas, los retrovisores de las puertas, las luces exteriores ni otras partes del vehículo.
 - ▶ Retire la escarcha, el hielo o la nieve que pueda haber.
 - ▶ Retire la nieve que pueda haber en el techo, ya que podría deslizarse hacia abajo y obstaculizar su campo de visión mientras conduce. Si se ha congelado, elimine el hielo cuando se haya ablandado.
 - ▶ Al eliminar el hielo de alrededor de las ruedas, tenga cuidado de no dañar la rueda o sus componentes.
- Asegúrese de que el capó está bien cerrado.
 - ▶ Si el capó se abre mientras conduce, le obstaculizará el campo de visión.
- Asegúrese de que los neumáticos están en buen estado.
 - ▶ Compruebe la presión del aire y si presentan daños y un desgaste excesivo.
 - 🔧 **Comprobación y mantenimiento de los neumáticos** P. 568
- Asegúrese de que no haya personas ni objetos detrás del vehículo o alrededor del mismo.
 - ▶ Hay puntos ciegos desde el interior.

Comprobaciones del exterior

AVISO

Si las puertas no se pueden abrir porque se han congelado, vierta agua caliente por los bordes de las mismas para derretir el hielo. No trate de forzar la apertura de las puertas, ya que se puede dañar la banda lateral de goma. Seque la zona de inmediato para evitar que se vuelva a congelar.

No vierta agua caliente en el cilindro de la llave. Si se congela el agua en el orificio, no podrá introducir la llave.

El calor del motor y del escape puede prender fuego a materiales inflamables bajo el capó, provocando un incendio. Si ha estacionado el vehículo durante un período prolongado, revíselo y quite cualquier tipo de suciedad que pudiera haberse acumulado como, por ejemplo, hierbas y hojas secas que hayan caído o que algún pequeño animal haya llevado para formar un nido. Compruebe también que no haya quedado material inflamable debajo del capó, después de que usted u otra persona hayan realizado el mantenimiento del vehículo.

Comprobaciones del interior

- Almacene o fije todos los elementos a bordo correctamente.
 - ▶ El exceso de equipaje o su incorrecto almacenamiento podrían afectar a la maniobrabilidad, la estabilidad, la distancia de frenado y los neumáticos, lo que mermaría la seguridad del vehículo.
 - ✚ **Límite de carga** P. 395
- No apile objetos a una altura superior a la del asiento.
 - ▶ Pueden obstaculizarle el campo de visión y podrían salir despedidos hacia delante en caso de frenado brusco.
- No coloque nada en los huecos para los pies de los asientos delanteros. Asegúrese de que las alfombrillas estén bien sujetas.
 - ▶ Si hay algún objeto o la alfombrilla está suelta, puede tener problemas para pisar los pedales de freno y del acelerador mientras conduce.
- Si lleva animales a bordo, no deje que se muevan por el vehículo.
 - ▶ Pueden interferir en la conducción y provocar una colisión.
- Cierre bien todas las puertas y el portón trasero.
- Ajuste correctamente su asiento.
 - ▶ Ajuste también el reposacabezas.
 - ✚ **Ajuste de los asientos** P. 211
 - ✚ **Ajuste de los reposacabezas delanteros** P. 218
- Ajuste correctamente los retrovisores y el volante.
 - ▶ Ajústelos estando sentado con el asiento ya ajustado.
 - ✚ **Ajuste de los retrovisores** P. 208
 - ✚ **Ajuste del volante** P. 207

Comprobaciones del interior

La alineación de los faros se ajusta en fábrica y no es necesario ajustarla. Sin embargo, si suele transportar objetos pesados en el maletero, la alineación deberá ser reajustada por un técnico cualificado o en un concesionario.

Puede ajustar el ángulo de las luces de cruce.

✚ **Regulador de los faros** P. 198

- Asegúrese de que los objetos que haya en el suelo detrás de los asientos delanteros no puedan rodar debajo de los mismos.
 - ▶ Pueden impedir al conductor accionar correctamente los pedales o entorpecer el funcionamiento de los asientos.
- Todos los ocupantes del vehículo deben abrocharse el cinturón de seguridad.
 - ▣ **Cómo abrochar el cinturón de seguridad** P. 48
- Asegúrese de que los testigos del panel de instrumentos se encienden al arrancar el vehículo y se apagan poco después.
 - ▶ Si se indica algún problema, el vehículo se debe revisar siempre en un concesionario.
 - ▣ **Testigos** P. 106

Límite de carga

Al cargar el equipaje, el peso total del vehículo, todos los acompañantes y el equipaje no debe exceder del peso máximo permitido.

➤ **Especificaciones** P. 634

La carga sobre los ejes delantero y trasero no debe exceder la carga sobre el eje máxima permitida.

➤ **Especificaciones** P. 634

⚠ Límite de carga

⚠ ADVERTENCIA

Una sobrecarga o una carga inadecuada pueden afectar a la maniobrabilidad y estabilidad, y producir una colisión con resultado de lesiones o la muerte.

Cumpla todos los límites de carga u otras indicaciones de carga de este manual.

El vehículo no está diseñado para circular con un remolque. Si lo hace pueden anularse las garantías.

Encendido del sistema



1 Interruptor del freno de estacionamiento eléctrico

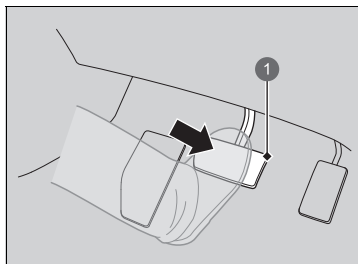

1 Pedal de freno

1. Asegúrese de que el freno de estacionamiento está accionado.

- ▶ El testigo del sistema de frenos y freno de estacionamiento se enciende durante 30 segundos al tirar hacia arriba del interruptor del freno de estacionamiento eléctrico.

2. Compruebe que la caja de cambios se encuentre en la posición **P** y, a continuación, pise el pedal de freno.

- ▶ Aunque es posible arrancar el vehículo en la posición **N**, resulta más seguro hacerlo en la **P**.

Encendido del sistema

Mantenga pisado el pedal de freno firmemente al poner en marcha el sistema de alimentación.

Resulta más difícil arrancar el motor cuando la temperatura ambiente es baja, y también a altitudes superiores a 2400 metros, pues el aire es menos denso.

Para poner en marcha el sistema de alimentación cuando la temperatura ambiente es baja, apague todos los accesorios eléctricos, como las luces, el sistema de control de climatización y la luneta térmica para reducir el consumo de la batería de 12 voltios.





Si el sonido del sistema de escape es anómalo o huele a gases de escape en el habitáculo, el vehículo debe revisarse en un concesionario. Puede que el motor o el sistema de escape presenten algún problema.

El sistema inmovilizador protege el vehículo contra el robo. Si se utiliza una llave codificada incorrectamente (u otro dispositivo), el sistema de alimentación no se activa.

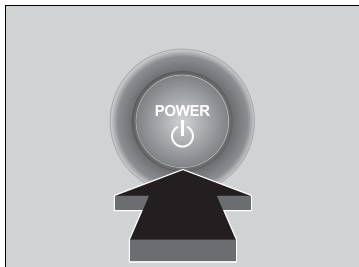
➤ **Sistema inmovilizador** P. 181

Cuando pone el modo de alimentación en la posición de CONTACTO, puede dar la sensación de que el pedal de freno se hunde hacia abajo. Es normal.



3. Sin pisar el pedal del acelerador, pulse el botón **POWER** mientras pisa el pedal de freno.
4. Compruebe el testigo  (sistema listo).
 - ▶ Mantenga pisado el pedal del freno hasta que el testigo  se encienda.
 - ▶ El testigo  se enciende cuando el sistema de alimentación está activado y puede comenzar a conducir.
 - ▶ Si la temperatura exterior es extremadamente baja, no podrá conducir hasta que las condiciones hayan mejorado. En este caso, el testigo  no se enciende y aparece un mensaje de aviso en la interfaz de información para el conductor.
 **Testigos** P. 106

Parada del sistema de alimentación

Puede apagar el sistema de alimentación una vez que el vehículo esté totalmente parado.

1. Ponga la caja de cambios en la posición **P**.
2. Pulse el botón **POWER**.

Encendido del sistema

Acerque el mando a distancia sin llave al botón **POWER** si la pila del mando a distancia tiene poca carga.

 **Si la pila del mando a distancia sin llave se está agotando** P. 608

Es posible que el sistema de alimentación no se active si el mando a distancia sin llave se encuentra bajo la influencia de ondas de radio potentes.

No mantenga pulsado el botón **POWER** para poner en marcha el sistema de alimentación.

Si el sistema de alimentación no arranca, espere como mínimo 30 segundos antes de volver a intentarlo.

El motor de gasolina podría no ponerse en marcha cuando el vehículo esté listo para la conducción.

Puede comenzar a conducir con el testigo  encendido.

Si pulsa el botón **POWER** mientras pisa el pedal de freno con el testigo  encendido, el modo de alimentación cambia a VEHÍCULO APAGADO y no puede iniciar la conducción.

 **Testigo de sistema listo** P. 110

■ Inicio de la marcha

1. Mantenga el pie derecho sobre el pedal del freno y compruebe que el testigo  está encendido; a continuación, coloque la caja de cambios en la posición **D**. Seleccione **R** al dar marcha atrás.
2. Con el freno de estacionamiento eléctrico aplicado, suelte el pedal de freno y pise con suavidad el pedal del acelerador.
 - Compruebe que se haya apagado el testigo del sistema de frenos y freno de estacionamiento.
 - ❏ **Freno de estacionamiento** P. 496

■ Sistema de asistencia de arranque en pendiente

El sistema de asistencia de arranque en pendiente mantiene el freno acoplado brevemente para ayudar a impedir que el vehículo rueda cuesta abajo en una pendiente al pasar el pie del pedal de freno al pedal del acelerador.

Ponga el cambio en la posición **D**, **B** cuando circule cuesta arriba, o a **R** cuando lo haga cuesta abajo. A continuación, suelte el pedal de freno.

❏ Inicio de la marcha

También se puede soltar el freno de estacionamiento pulsando el interruptor del freno de estacionamiento eléctrico mientras se pisa el pedal de freno. En pendientes descendentes, puede arrancar el vehículo con mayor suavidad soltando el freno de forma manual mediante el interruptor del freno de estacionamiento eléctrico en lugar de pisando el pedal del acelerador.

Como vehículo híbrido, es posible que no se detecten sonidos ni vibraciones del motor aunque el vehículo esté listo para la conducción. Por tanto, es posible que no se dé cuenta de que puede ponerse en marcha.

Compruebe que el testigo  está encendido antes de comenzar a conducir.

❏ Sistema de asistencia de arranque en pendiente

Es posible que el sistema de asistencia de arranque en pendiente no pueda impedir que el vehículo rueda cuesta abajo en pendientes muy pronunciadas o deslizantes, y tampoco funcionará en pendientes muy poco pronunciadas.

El sistema de asistencia de arranque en pendiente funciona incluso con el VSA desconectado.

El sistema de asistencia de arranque en pendiente no sustituye al freno de estacionamiento.

Precauciones durante la conducción

■ Con niebla

La visibilidad se reduce con niebla. Durante la conducción, encienda los faros de la luz de cruce, incluso durante el día. Reduzca la velocidad y guíese por la línea central de la calzada, los guardarrailes y las luces traseras del vehículo que circula delante.

■ Con viento fuerte

Si un fuerte viento lateral desvía su vehículo durante la conducción, sujete el volante firmemente. Desacelere lentamente y mantenga el vehículo en mitad de la calzada. Tenga cuidado con las ráfagas de viento sobre todo cuando el vehículo vaya a salir de un túnel, al conducir sobre un puente o ribera, al circular por una zona abierta como una cantera, y cuando pase un camión grande.

» Precauciones durante la conducción

PRECAUCIÓN: No circule por una carretera inundada de agua. Si se conduce a través de determinada profundidad de agua el motor resultará dañado y el equipo eléctrico y el vehículo sufrirán averías.

AVISO

No accione la palanca de cambios mientras pisa el pedal del acelerador. La caja de cambios podría resultar dañada.

AVISO

Si el volante se gira repetidamente a una velocidad extremadamente baja, o se mantiene girado al máximo a la izquierda o a la derecha durante unos momentos, el sistema de dirección asistida eléctrica (EPS) se calienta. El sistema entra en modo de protección y reduce su rendimiento. La rigidez del volante aumenta progresivamente. Cuando se enfría el sistema, el EPS vuelve a funcionar.

Si se repiten estas condiciones de funcionamiento, se puede acabar dañando el sistema.

Si el modo de alimentación está en ACCESORIOS mientras conduce, el sistema de alimentación se apagará y se detendrán todas las funciones de asistencia a la dirección y al frenado, con lo que resultará difícil controlar el vehículo.

No coloque la palanca de cambios en la posición **N**, ya que se perderá el frenado regenerativo (y la aceleración) del motor.

■ Con lluvia

La carretera está resbaladiza cuando llueve. Evite frenadas bruscas, aceleraciones rápidas y movimientos violentos de la dirección, y sea más precavido al conducir. Es probable que se produzca el fenómeno aquaplaning si circula por una carretera con surcos encharcados. Evite circular en lugares con mucha agua y por carreteras inundadas. Se podrían producir daños en el sistema de alimentación o la línea de transmisión, o los componentes eléctricos podrían fallar.

■ Otras precauciones

Si se produce un fuerte impacto con algún objeto debajo del vehículo, deténgase en un lugar seguro. Compruebe los bajos del vehículo para ver si se han producido daños y si hay fugas de líquido.

⌘ Precauciones durante la conducción

Durante los primeros 1000 km del vehículo, evite acelerar bruscamente o pisar a tope el pedal del acelerador para evitar dañar el sistema de alimentación o el tren de potencia.

Evite frenadas fuertes durante los primeros 300 km. Esta recomendación también se debe seguir siempre que se sustituyan las pastillas de freno.

⌘ Con lluvia

Preste atención al fenómeno aquaplaning. Al conducir por una carretera cubierta de agua a una velocidad excesiva, se crea una capa de agua entre los neumáticos y la superficie de la carretera. Si esto ocurre, el vehículo no puede responder al control del volante ni los frenos.

Desacelere lentamente cuando reduzca de marcha. Si el firme está resbaladizo, un frenado regenerativo repentino puede provocar que los neumáticos patinen.

Caja de cambios

■ Avance lento

Al igual que con un vehículo de gasolina convencional con transmisión automática, este vehículo avanzará lentamente sin pisar el acelerador.

Mantenga el pedal de freno pisado firmemente con el vehículo detenido.

■ Cambio forzado

Si pisa rápidamente el pedal del acelerador mientras circula cuesta arriba, es posible que el vehículo responda parecido a un automóvil con caja de cambios automática y aumente la velocidad de manera imprevista. Pise con cuidado el pedal del acelerador, especialmente en calzadas con el firme resbaladizo y en zonas de curvas.

Cambios

Cambie la posición de la palanca de cambios en función de las necesidades de conducción.

■ Posiciones de la palanca de cambios

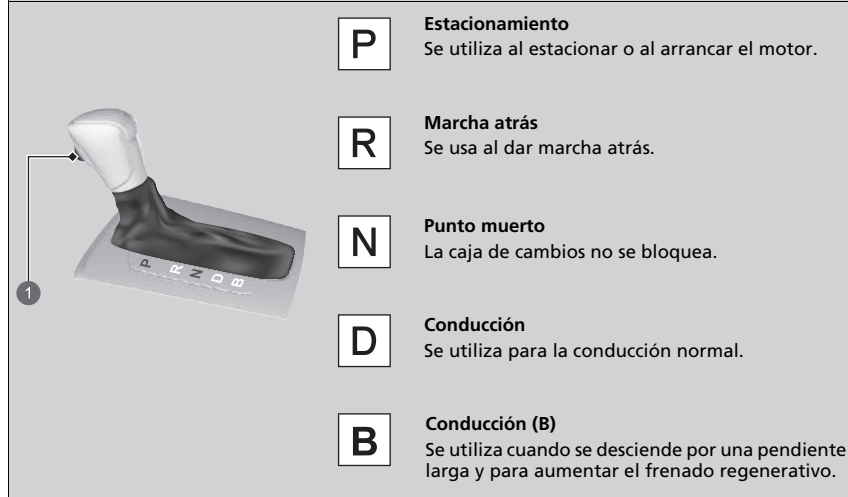

1 Botón de apertura

⊠ Cambios

⚠ ADVERTENCIA

El vehículo podría desplazarse si se deja sin supervisión antes que el freno de estacionamiento esté aplicado.

El movimiento de un vehículo podría provocar una colisión y producir lesiones graves o la muerte.

Mantenga siempre el pie en el pedal de freno hasta que confirme que el testigo de marcha seleccionada es **P**.

Mientras la batería de alta tensión esté completamente cargada o su temperatura sea baja, es posible que el frenado regenerativo sea menos eficaz.

No se puede cambiar el modo de alimentación de CONTACTO a VEHÍCULO APAGADO a menos que la palanca de cambios se encuentre en la posición **P**.

En ocasiones, es posible que el vehículo tarde más de lo habitual en comenzar a moverse cuando se seleccione **R**. Suelte el pedal del freno o pise el pedal del acelerador. Esto puede ocurrir cuando la carga de la batería de alta tensión es muy baja, aunque indica un mal funcionamiento del vehículo.

Funcionamiento del cambio

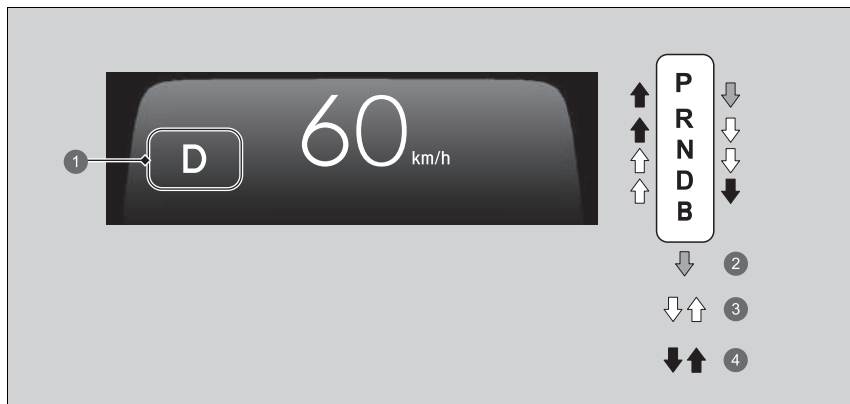

- 1 Testigo de posición de la palanca de cambios (testigo del sistema de transmisión)
- 2 Pise el pedal de freno y pulse el botón de liberación de la palanca de cambios para efectuar el cambio.
- 3 Efectúe el cambio sin pulsar el botón de liberación de la palanca de cambios.
- 4 Pulse el botón de liberación de la palanca de cambios y efectúe el cambio.

Funcionamiento del cambio

AVISO

Cuando vaya a cambiar de la posición **D** a la posición **R** y viceversa, deténgase por completo y mantenga pisado el pedal de freno.

Si cambia la posición de la palanca de cambios antes de que el vehículo se haya detenido por completo, la caja de cambios puede resultar dañada.

Utilice el testigo de posición de la palanca de cambios para comprobar la posición de la palanca antes de iniciar la marcha.

Si parpadea a la vez el indicador de posición de la palanca de cambios seleccionada en ese momento, existe un problema con la transmisión.

Evite acelerar bruscamente y lleve el vehículo a un concesionario para que revisen la caja de cambios cuanto antes.

Al cambiar de posición en temperaturas extremadamente bajas (-30 °C), es posible que se produzca un breve retardo antes de que se muestre la posición de cambio. Confirme siempre que se encuentra en la posición de cambio correcta antes de iniciar la conducción.

Puede que no sea posible accionar la palanca de cambios si se pisa el pedal de freno mientras el botón de liberación de la palanca está pulsado.

Pise el pedal de freno primero.

Modo ECON

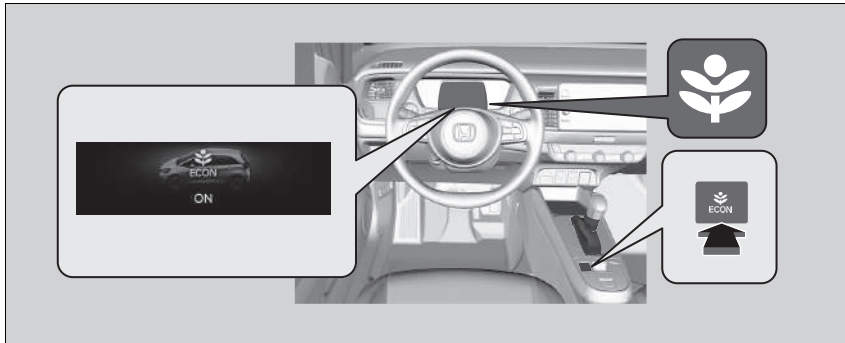

El botón **ECON** activa y desactiva el modo ECON.

El modo de ahorro de consumo contribuye a mejorar el consumo de combustible ajustando el rendimiento del sistema de control de climatización y la respuesta del pedal del acelerador.

Para activar y desactivar el modo de ahorro de consumo, pulse el botón **ECON** cuando el modo de alimentación esté en la posición de CONTACTO.

Modo ECON

En el modo ECON, el sistema de control de climatización presenta mayores fluctuaciones de temperatura.

Debido al funcionamiento de los frenos de emergencia o a las condiciones de conducción, es posible que no pueda cambiar de modo.

Sistema de alertas acústicas del vehículo

Alerta a los peatones cuando un vehículo impulsado únicamente por electricidad se aproxima a velocidades en torno a 25 km/h o menos.

Limitador de velocidad ajustable

Este sistema permite fijar una velocidad máxima que no puede sobrepasarse ni aunque se pise el pedal del acelerador.

El límite de velocidad del vehículo se puede fijar entre los 30 km/h y los 250 km/h.

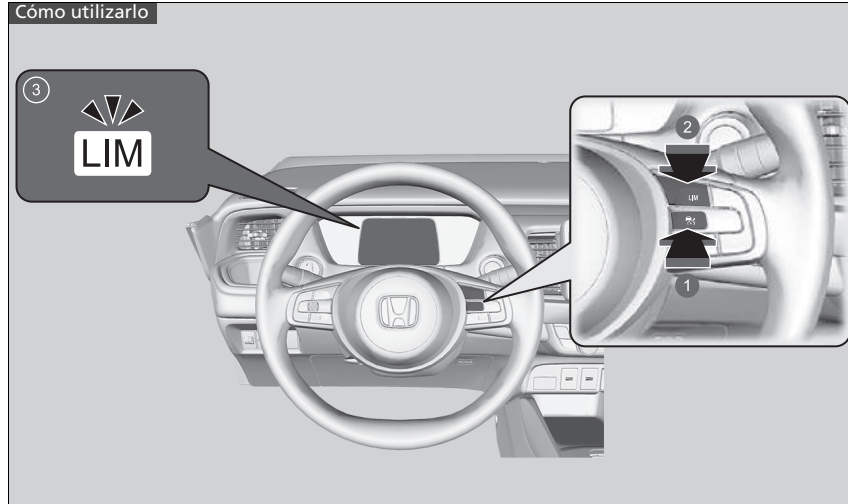

- 1 Pulse el botón  en el volante.
- 2 Si se enciende un testigo diferente, pulse el botón **LIM** para cambiar al limitador de velocidad ajustable.
- 3 **Se enciende el testigo de limitador de velocidad ajustable (blanco) en el cuadro de instrumentos.**

El limitador de velocidad ajustable está listo para su uso.

Limitador de velocidad ajustable

⚠ ADVERTENCIA

El limitador de velocidad ajustable tiene limitaciones.

Es su responsabilidad en todo momento ajustar la velocidad del vehículo para cumplir el límite de velocidad real y conducir de forma segura.

⚠ ADVERTENCIA

No pise el pedal del acelerador más de lo necesario.

Mantenga una posición del pedal del acelerador adecuada en función de la velocidad del vehículo.

El limitador de velocidad ajustable no puede mantener el límite de velocidad fija al conducir pendiente abajo. Si ocurre esto, reduzca la velocidad pisando el pedal de freno.

Cuando no se utiliza el limitador de velocidad ajustable: Desactive el limitador de velocidad ajustable pulsando el botón .

No es posible utilizar el limitador de velocidad ajustable y los sistemas siguientes al mismo tiempo.

- Control de crucero adaptativo (ACC) con función de seguimiento a baja velocidad (Low Speed Following)
- Limitador de velocidad inteligente

■ Para ajustar el límite de velocidad

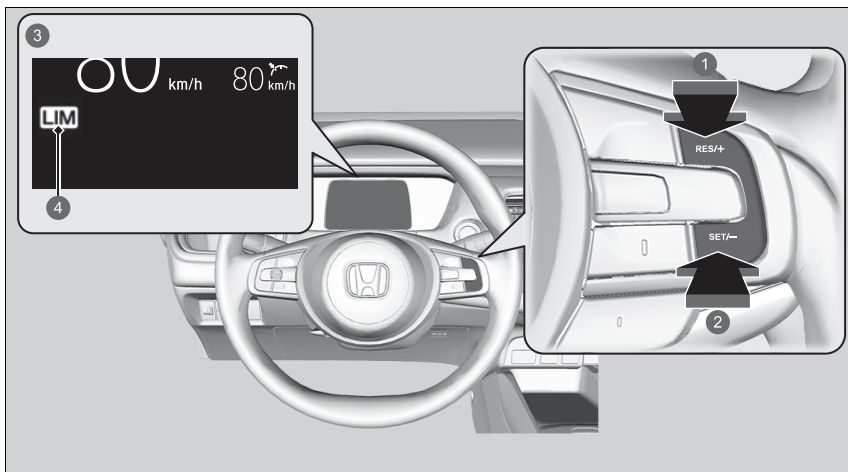

- 1 Botón **RES/+**
- 2 Botón **SET/-**
- 3 Se enciende cuando el limitador de velocidad ajustable está programado.
- 4 Testigo de limitador de velocidad ajustable (verde)

- Levante el pie del pedal y pulse el botón **SET/-** cuando alcance la velocidad deseada. En el momento en que suelta el botón **SET/-**, el límite de velocidad queda fijado y el limitador de velocidad ajustable queda ajustado. El límite de velocidad aparece indicado.
- Puede ajustar el límite de velocidad fijado previamente pulsando el botón **RES/+**.

▶▶ Para ajustar el límite de velocidad

Si programa el límite de velocidad mientras circula a menos de 30 km/h, el límite de velocidad se fijará en 30 km/h.

El avisador acústico suena y el límite de velocidad que se muestra parpadea si la velocidad del vehículo supera el límite en 3 km/h como mínimo en un tramo de pendiente pronunciada.

El limitador de velocidad ajustable se ajusta a la velocidad actual si es superior al límite de velocidad ajustado al pulsar el botón **RES/+**.

Puede cambiar las mediciones de velocidad mostradas entre km/h y mph en la interfaz de información para el conductor* o la pantalla de audio/información*.

▶ **Cambiar unidades** P. 152

▶ **Configuración*** P. 154

▶ **Funciones configurables** P. 345

■ Ajuste del límite de velocidad

Aumente o reduzca el límite de velocidad del vehículo utilizando los botones **RES/+** o **SET/-** del volante.

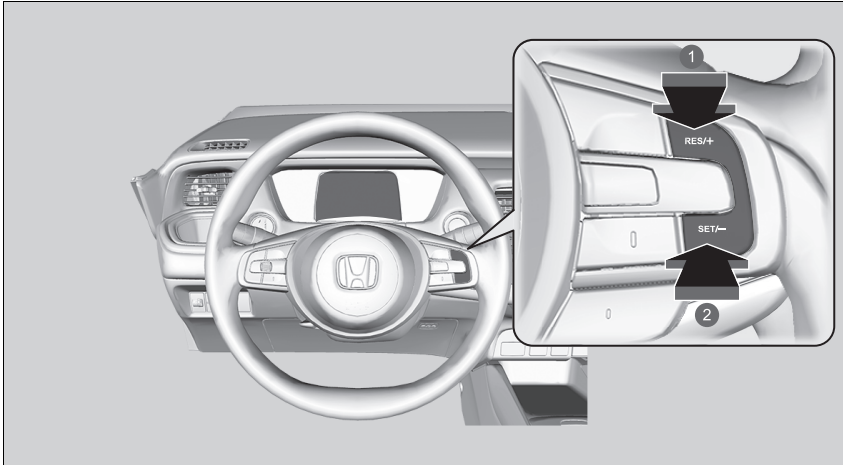

- ❶ Aumento de la velocidad
- ❷ Reducción de la velocidad

- Cada vez que pulsa el botón, el límite de velocidad aumenta o disminuye aproximadamente 1 km/h.
- Si mantiene el botón pulsado, el límite de velocidad aumenta o disminuye en incrementos de 10 km/h cada 0,5 segundos hasta alcanzar el límite del sistema.
- Es posible que el vehículo acelere o desacelere hasta alcanzar la velocidad fija.

■ Superación temporal del límite de velocidad

El límite de velocidad se puede superar pisando el pedal del acelerador a fondo.

- ▶ La indicación del límite de velocidad parpadea.
- ▶ El avisador acústico sonará una vez que se haya excedido el límite de velocidad.

▣ Superación temporal del límite de velocidad

El avisador acústico sonará cuando la velocidad del vehículo sea mayor que el límite de velocidad establecido con el pedal del acelerador completamente pisado.

El limitador de velocidad ajustable reanuda su funcionamiento una vez que la velocidad del vehículo se reduce por debajo del límite de velocidad fijado.

Cancelación

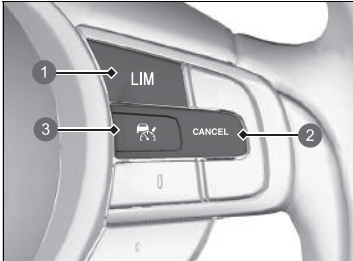

- 1 Botón **LIM**
- 2 Botón **CANCEL**
- 3 Botón 

Para desconectar el limitador de velocidad ajustable, realice cualquiera de las siguientes acciones:

- Pulse el botón **CANCEL**.
- Pulse el botón .
- Pulse el botón **LIM**.

Cancelación

El limitador de velocidad ajustable cambia al control de crucero adaptativo (ACC) con función de seguimiento a baja velocidad (Low Speed Following) o al limitador de velocidad inteligente si se pulsa el botón **LIM**.

Vuelta a la velocidad fijada previamente:

Botón **CANCEL**, la velocidad programada anterior se muestra en el cuadro de instrumentos en gris.

Cuando se pulsa el botón **RES/+**, el limitador de velocidad ajustable se activa con la velocidad mostrada.

El limitador de velocidad ajustable se ajusta a la velocidad actual si es superior al límite de velocidad ajustado al pulsar el botón **RES/+**.

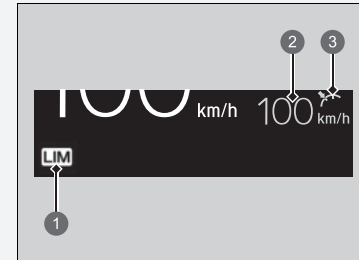

- 1 Testigo de limitador de velocidad ajustable (blanco)
- 2 Velocidad programada anterior (gris)
- 3 Estado de configuración (gris)

Cancelación

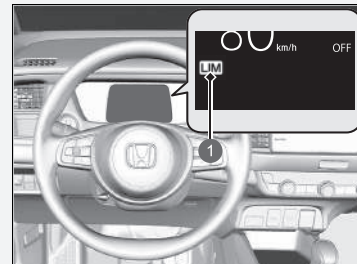

- 1 Testigo de limitador de velocidad ajustable (blanco)

Si hay un problema con el sistema cuando está utilizando el limitador de velocidad ajustable, suena el avisador acústico y **OFF** se enciende. El limitador de velocidad ajustable se desactivará.

Limitador de velocidad inteligente

Ajusta automáticamente el límite de velocidad a la velocidad detectada por el sistema de reconocimiento de señales de tráfico. Y no se podrá superar el límite de velocidad aunque se pise el pedal del acelerador. Si el acelerador se pisa a fondo, el límite de velocidad puede superarse.

➤ **Sistema de reconocimiento de señales de tráfico** P. 487

Limitador de velocidad inteligente

⚠ ADVERTENCIA

El limitador de velocidad inteligente tiene restricciones. El limitador de velocidad inteligente se puede fijar a una velocidad más alta o más baja que el límite de velocidad real, o podría no funcionar, sobre todo si el sistema de reconocimiento de señales de tráfico no funciona correctamente o no hay ninguna señal de límite de velocidad. Es su responsabilidad en todo momento ajustar la velocidad del vehículo para cumplir el límite de velocidad real y conducir de forma segura.

En función de la fuerza ejercida sobre el pedal del acelerador, el vehículo acelerará hasta que alcance la velocidad identificada por el sistema de reconocimiento de señales de tráfico.

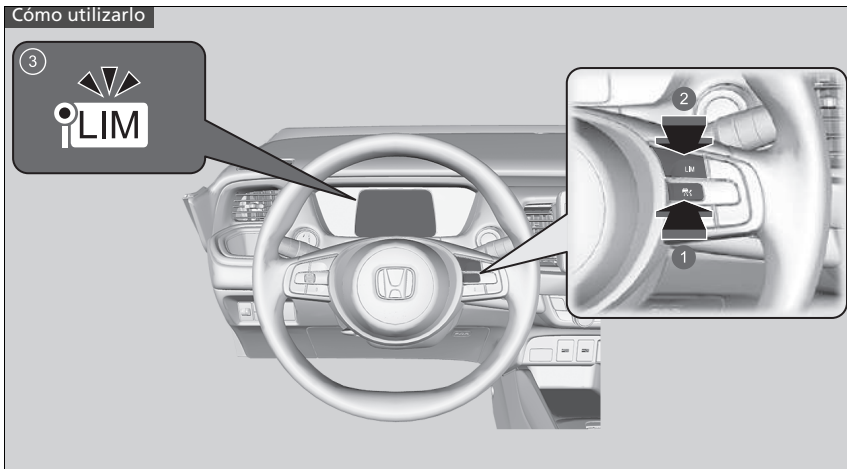

- 1 Pulse el botón  en el volante.
- 2 Si se enciende un testigo diferente, pulse el botón **LIM** para cambiar al limitador de velocidad inteligente.
- 3 **Se enciende el testigo de limitador de velocidad inteligente (blanco) en el cuadro de instrumentos.**

El limitador de velocidad inteligente está listo para su uso.

▶▶ Limitador de velocidad inteligente

El sistema está diseñado para detectar las señales que siguen las normas de la convención de Viena. Es posible que no se detecten todas las señales, por lo que no se debe ignorar ninguna de las señales del arcén. El sistema no funciona con las señales de tráfico de todos los países, ni en todas las situaciones.

▶ Sistema de reconocimiento de señales de tráfico P. 487

Si el limitador de velocidad inteligente está ajustado a un límite de velocidad incorrecto, trate de realizar lo siguiente:

Para cancelar

- Pulse el botón **CANCEL**.

- Pulse el botón .

- Pulse el botón **LIM**.

Para superar el límite de velocidad temporalmente

- Pise el pedal del acelerador a fondo.

El limitador de velocidad inteligente no puede mantener el límite de velocidad fija al conducir pendiente abajo. Si ocurre esto, reduzca la velocidad pisando el pedal de freno.

Cuando no esté en uso el limitador de velocidad inteligente,

desconéctelo pulsando el botón .

No puede utilizar el limitador de velocidad inteligente y el control de cruceo adaptativo (ACC) con función de seguimiento a baja velocidad (Low Speed Following) o el limitador de velocidad ajustable al mismo tiempo.

Para ajustar el límite de velocidad

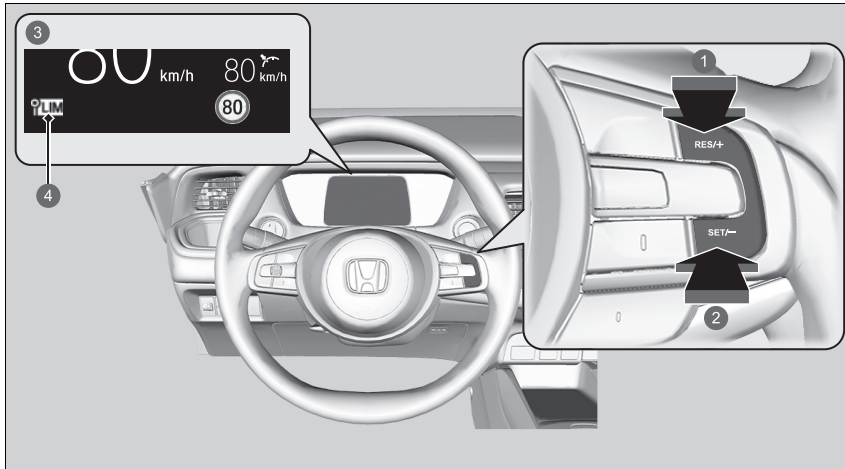

- 1 Botón **RES/+**
 - 2 Botón **SET/-**
 - 3 Se enciende cuando el limitador de velocidad inteligente se ajusta al límite de velocidad detectado por el sistema de reconocimiento de señales de tráfico.
 - 4 Testigo de limitador de velocidad inteligente (verde)
- En el momento en que se suelta el botón **SET/-** o **RES/+**, el limitador de velocidad inteligente se fija al límite de velocidad detectado por el sistema de reconocimiento de señales de tráfico. El límite de velocidad aparece indicado.

Limitador de velocidad inteligente

No use el limitador de velocidad inteligente en zonas con unidades diferentes a las mostradas en la unidad de visualización del limitador de velocidad inteligente. Cambie las medidas mostradas de la velocidad fijada del vehículo a las mismas unidades de las zonas de conducción.

- ▶ **Cambiar unidades** P. 152
- ▶ **Configuración*** P. 154
- ▶ **Funciones configurables** P. 345

Para ajustar el límite de velocidad

Si conecta el limitador de velocidad inteligente cuando el límite de velocidad detectado por el sistema de reconocimiento de señales de tráfico es inferior a 30 km/h, la función de limitación de velocidad y la función de advertencia pueden cambiar al modo de pausa.

Si la velocidad del vehículo supera el límite de velocidad detectado por el sistema de reconocimiento de señales de tráfico, el vehículo desacelera lentamente hasta alcanzar el límite de velocidad o una velocidad inferior. Si es necesario, reduzca la velocidad pisando el pedal de freno. El avisador acústico suena y el límite de velocidad que se muestra parpadea si la velocidad del vehículo supera el límite en 3 km/h como mínimo.

* No disponible en todos los modelos

■ **Si el sistema de reconocimiento de señales de tráfico detecta una nueva señal de límite de velocidad**

El limitador de velocidad inteligente se ajusta al límite de velocidad detectado por el sistema de reconocimiento de señales de tráfico.

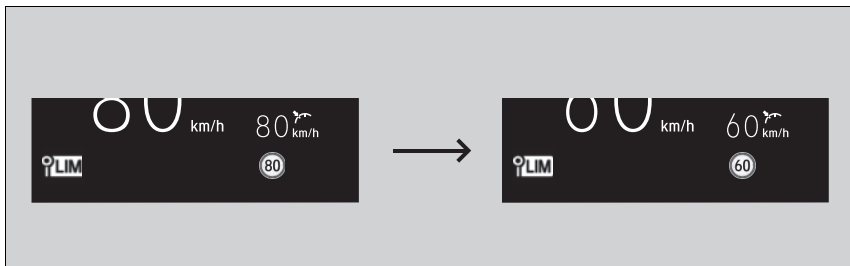

■ **La función de limitación de velocidad y la función de advertencia pueden detenerse si no hay ninguna señal de límite de velocidad en la pantalla del sistema de reconocimiento de señales de tráfico cuando:**

- Se detecta el final del límite de velocidad u otro límite designado.
- Su vehículo entra/sale de una autopista o autovía.
- Gira con un intermitente puesto para cambiar de dirección en una intersección.

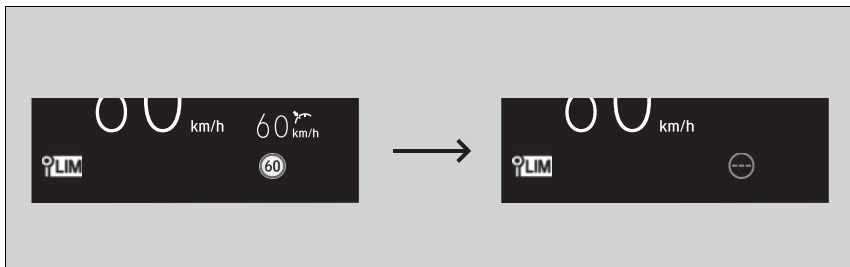

►► Para ajustar el límite de velocidad

El limitador de velocidad inteligente también puede cambiar al modo de pausa si el sistema de reconocimiento de señales de tráfico detecta únicamente señales de límite de velocidad adicionales.

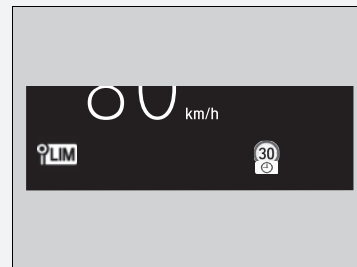

■ **Si el sistema de reconocimiento de señales de tráfico detecta la señal de límite de velocidad mientras el limitador de velocidad inteligente está en pausa**

La función de limitación de velocidad y la función de advertencia se reanudan automáticamente.

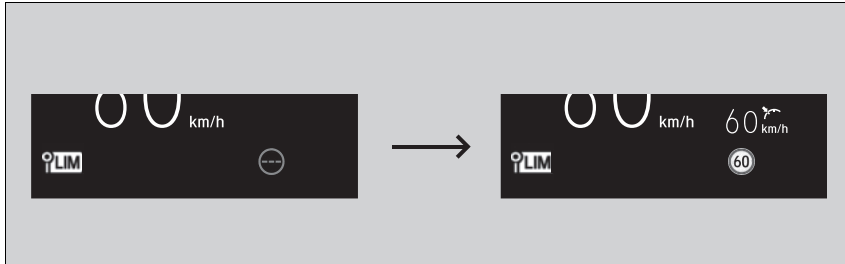

■ **Si el sistema de reconocimiento de señales de tráfico no detecta la señal de límite de velocidad mientras el limitador de velocidad inteligente está activado**

Durante la conducción, además de cuando el sistema de reconocimiento de señales de tráfico no detecta ninguna señal de límite de velocidad, es posible que el sistema no muestre ningún límite de velocidad.

No obstante, el limitador de velocidad inteligente sigue funcionando.

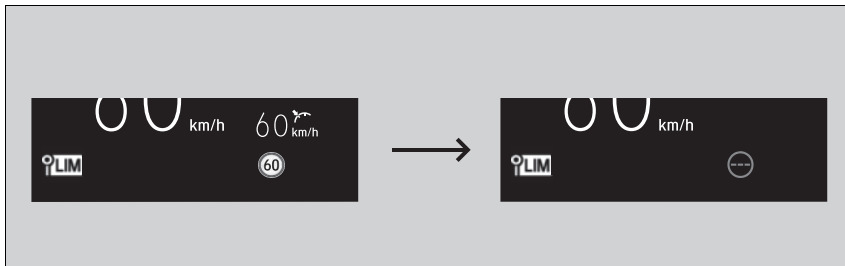

■ Ajuste del límite de velocidad

Aumente o reduzca el límite de velocidad utilizando el botón **RES/+** o **SET/-** del volante.

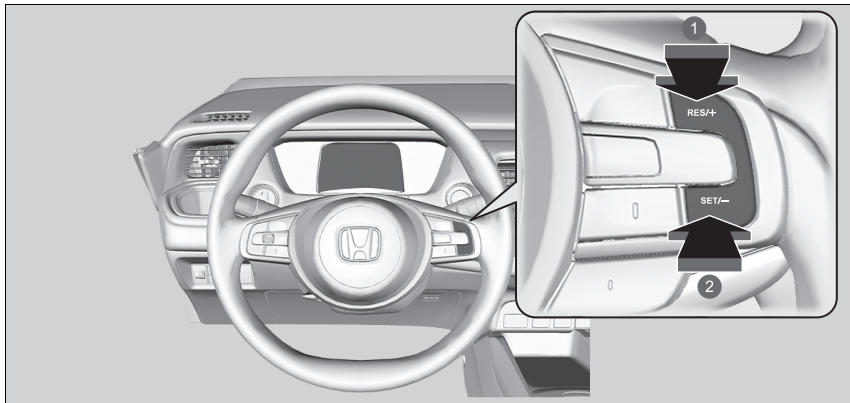

- 1 Aumento de la velocidad
- 2 Reducción de la velocidad

- Cada vez que pulsa el botón, el límite de velocidad del vehículo aumenta o disminuye aproximadamente 1 km/h según sea necesario.
- Se puede aumentar el límite de velocidad hasta +10 km/h en función del límite de velocidad detectado por el sistema de reconocimiento de señales de tráfico.
- Se puede disminuir el límite de velocidad hasta -10 km/h en función del límite de velocidad detectado por el sistema de reconocimiento de señales de tráfico.
- Es posible acelerar hasta la velocidad programada. Si la velocidad del vehículo supera el límite de velocidad detectado por el sistema de reconocimiento de señales de tráfico, el vehículo desacelera lentamente hasta alcanzar el límite de velocidad.

► Ajuste del límite de velocidad

Las variaciones negativas o positivas con respecto al límite de velocidad se restablecerán automáticamente cuando el sistema de reconocimiento de señales de tráfico detecte una nueva señal de límite de velocidad.

No se puede disminuir el límite de velocidad por debajo de 30 km/h.

Superación temporal del límite de velocidad

El límite de velocidad se puede superar pisando el pedal del acelerador a fondo.

- La indicación del límite de velocidad parpadea.
- El avisador acústico sonará una vez que se haya excedido el límite de velocidad.

Cancelación

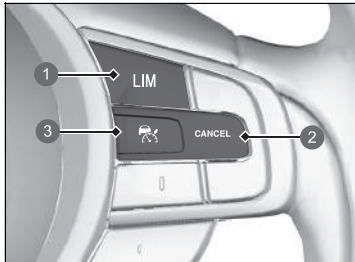

- 1 Botón **LIM**
- 2 Botón **CANCEL**
- 3 Botón

Para desconectar el limitador de velocidad inteligente, realice cualquiera de las siguientes acciones:

- Pulse el botón **CANCEL**.
- Pulse el botón .
- Pulse el botón **LIM**.

Superación temporal del límite de velocidad

El avisador acústico sonará cuando la velocidad del vehículo sea mayor que el límite de velocidad establecido con el pedal del acelerador completamente pisado.

El limitador de velocidad inteligente reanuda su funcionamiento una vez que la velocidad del vehículo se reduce por debajo del límite de velocidad fijado.

Cancelación

El limitador de velocidad inteligente cambia al control de cruceo adaptativo (ACC) con función de seguimiento a baja velocidad (Low Speed Following) o al limitador de velocidad ajustable si se pulsa el botón **LIM**.

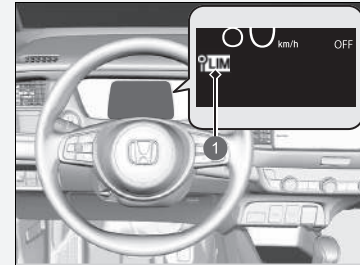

- 1 Testigo de limitador de velocidad inteligente (blanco)

Si hay un problema con el sistema o el sistema de reconocimiento de señales de tráfico cuando está utilizando el limitador de velocidad inteligente, suena el avisador acústico y se enciende el testigo **OFF**. El limitador de velocidad inteligente se desactivará.

- **Sistema de reconocimiento de señales de tráfico** P. 487

Sistema de control de estabilidad del vehículo (VSA)

El VSA ayuda a estabilizar el vehículo en las curvas si este gira más o menos de lo previsto. También contribuye a mantener la tracción cuando se circula sobre superficies deslizantes. Lo hace regulando la potencia del motor de gasolina y eléctrico, y accionando los frenos de forma selectiva.

Funcionamiento del VSA



1 Testigo del sistema VSA

Cuando se activa el VSA, puede que note que el motor de gasolina y eléctrico no responden al acelerador. Es posible que también note algo de ruido procedente del sistema hidráulico. También verá parpadear el testigo.

⚠ Sistema de control de estabilidad del vehículo (VSA)

Es posible que el VSA no funcione correctamente si se utilizan neumáticos de tipos y tamaños distintos. Asegúrese de utilizar neumáticos del mismo tipo y tamaño, y de que la presión de aire de los mismos sea la especificada.

Si el testigo de sistema VSA se enciende y permanece encendido durante la conducción, es posible que haya un problema con el sistema. Aunque puede que no interfiera en la conducción normal, el vehículo deberá revisarse en un concesionario de inmediato.

El VSA no puede mejorar la estabilidad en todas las situaciones de conducción y no controla la totalidad del sistema de frenado. Todavía es necesario conducir y tomar las curvas a una velocidad adecuada a las condiciones y dejar siempre suficiente margen de seguridad.

La función principal del sistema VSA es el conocido control de estabilidad electrónico (ESC). El sistema incluye también una función de control de la tracción.

Es posible que los testigos del control de crucero adaptativo (ACC) con función de seguimiento a baja velocidad (Low Speed Following) (ámbar), del sistema de control y estabilidad VSA, de desactivación del sistema de control y estabilidad VSA, del sistema de aviso de desinflado/presión baja de los neumáticos y de asistencia (ámbar) se enciendan cuando se vuelva a conectar la batería.

Conduzca una distancia corta a más de 20 km/h. El testigo debería apagarse. Si no desaparece, pida a un concesionario que revise el vehículo.

Activación y desactivación del VSA

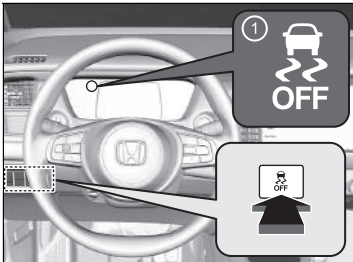

1 Testigo del VSA **OFF**

Este botón se encuentra en el panel de mandos del lado del conductor. Para activar y desactivar parcialmente las funciones/características del VSA, manténgalo pulsado hasta que escuche un tono.

Su vehículo podrá frenar y tomar curvas con normalidad, pero la función de control de tracción será menos efectiva.

A fin de restablecer la funcionalidad/funciones del VSA, pulse el botón  hasta que oiga un pitido.

El VSA se activa cada vez que enciende el sistema de alimentación, aunque lo hubiera desactivado la última vez que utilizó el vehículo.

► Sistema de control de estabilidad del vehículo (VSA)

En ciertas situaciones poco frecuentes en las que el vehículo se atasca en barro poco profundo o nieve blanda, puede que resulte más fácil sacarlo si desactiva temporalmente el VSA.

Cuando se pulsa el botón  la función de control de la tracción resulta menos eficaz. Esto permite que las ruedas giren más libremente a baja velocidad. Solo debe intentar liberar el vehículo con el VSA desactivado si no es capaz de sacarlo con el VSA activado.

Inmediatamente después de sacar el vehículo, asegúrese de volver a activar el VSA. Le recomendamos que no circule con el sistema VSA desactivado.

Puede que se oigan ruidos procedentes del compartimento motor mientras se realizan las comprobaciones del sistema inmediatamente después de encender el sistema de alimentación o al conducir. Es normal.

Asistencia de conducción ágil

Frena ligeramente las ruedas delanteras, según sea necesario, cuando se gira el volante y aumenta la estabilidad y el rendimiento del vehículo durante los giros.

▶▶ Asistencia de conducción ágil

El sistema de asistencia de conducción ágil no puede aumentar la estabilidad en todas las situaciones de conducción. Todavía es necesario conducir y tomar las curvas a una velocidad adecuada a las condiciones y dejar siempre suficiente margen de seguridad.

Cuando el testigo del sistema VSA se activa y permanece encendido durante la conducción, el sistema de asistencia de conducción ágil no se activa.

Es posible que escuche un sonido en el compartimento motor cuando el sistema de conducción ágil se activa. Es normal.

Sistema de aviso de desinflado

En lugar de medir directamente la presión de cada neumático, el sistema de aviso de desinflado del vehículo controla y compara el radio de rodadura y las características de rotación de cada rueda y neumático durante la conducción para determinar si uno o más neumáticos se encuentran demasiado desinflados.

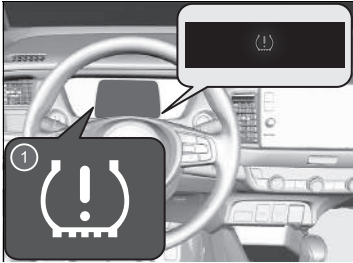

1 Testigo del sistema de aviso de desinflado/baja presión de los neumáticos

Esto hará que el testigo del sistema de aviso desinflado/baja presión de los neumáticos se encienda y que aparezca un mensaje en el cuadro de instrumentos.

Inicio del sistema de aviso de desinflado

Debe inicializar el sistema de aviso de desinflado cada vez que:

- Ajuste la presión en uno o varios neumáticos.
- Rote los neumáticos.
- Sustituya uno o varios neumáticos.

Antes de inicializar el sistema de aviso de desinflado:

- Ajuste la presión en frío de los cuatro neumáticos.
- **Comprobación de los neumáticos** P. 568

Asegúrese de que:

- El vehículo está totalmente parado.
- La caja de cambios está en **P**.
- El modo de alimentación se encuentra en la posición de CONTACTO.

➤ Sistema de aviso de desinflado

El sistema no supervisa los neumáticos al circular a baja velocidad.

Ciertas condiciones, como una temperatura ambiente baja o los cambios de altitud, afectan directamente la presión de los neumáticos y pueden hacer que el testigo de presión baja de los neumáticos/desinflado se encienda.

Comprobación e inflado de la presión de los neumáticos:

- Clima cálido: se pueden desinflar en climas más fríos.
- Clima frío: se pueden inflar en exceso en climas más cálidos.

El testigo del sistema de aviso de desinflado/baja presión de los neumáticos no se encenderá si los neumáticos están demasiado inflados.

Es posible que el sistema de aviso de desinflado no funcione correctamente si se utilizan neumáticos de tipos y tamaños distintos.

Asegúrese de usar neumáticos del mismo tipo y tamaño.

➤ **Comprobación y mantenimiento de los neumáticos** P. 568

Es posible que los testigos del control de crucero adaptativo (ACC) con función de seguimiento a baja velocidad (Low Speed Following) (ámbar), del sistema de control y estabilidad VSA, de desactivación del sistema de control y estabilidad VSA, del sistema de aviso de desinflado/presión baja de los neumáticos y de asistencia (ámbar) se enciendan y que aparezca un mensaje en el cuadro de instrumentos cuando se vuelva a conectar la batería. Conduzca una distancia corta a más de 20 km/h. El testigo debería apagarse. Si no desaparece, pida a un concesionario que revise el vehículo.

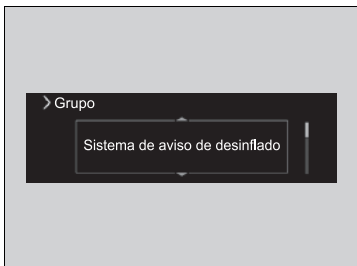
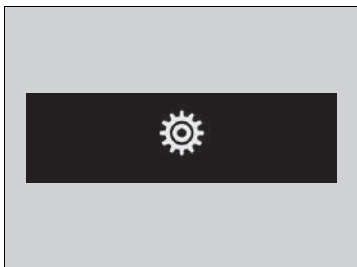
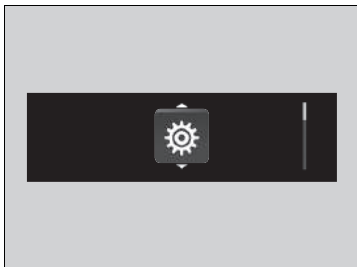

Modelos con sistema de sonido con pantalla en color

El sistema se inicializa con los ajustes de la interfaz de información para el conductor.

1. Pulse el botón para seleccionar y, a continuación, pulse la rueda de selección izquierda.
2. Gire la rueda de selección izquierda para seleccionar y, a continuación, pulse la rueda de selección izquierda.
3. Gire la rueda de selección izquierda hasta que aparezca en la pantalla **Sistema de aviso de desinflado**.
4. Pulse la rueda de selección izquierda.
 - La pantalla cambia a la pantalla de configuración personalizada, en la que podrá seleccionar **Cancelar** o **Inicializar**.

►► Sistema de aviso de desinflado

El testigo del sistema de aviso de desinflado/baja presión de los neumáticos puede encenderse con retraso o no encenderse:

- Cuando acelera, desacelera o gira el volante rápidamente.
- Al conducir en carreteras con nieve o deslizantes.
- Al utilizar cadenas para neumáticos.

El testigo del sistema de aviso de desinflado/baja presión de los neumáticos puede encenderse en las siguientes condiciones:

- Hay una carga más pesada y desigual sobre los neumáticos que cuando se produjo la inicialización.
- Al utilizar cadenas para neumáticos.

►► Inicio del sistema de aviso de desinflado

- El proceso de inicialización requiere aproximadamente 30 minutos de conducción acumulada a velocidades entre 40 y 100 km/h.
- Durante este período, si el modo de alimentación se pone en la posición de contacto y el vehículo no se mueve dentro de un plazo de 45 segundos, verá que el testigo de baja presión de los neumáticos se enciende brevemente. Esto es normal e indica que el proceso de inicialización todavía no se ha completado.

Si tiene instaladas unas cadenas para neumáticos, retírelas antes de inicializar el sistema de aviso de desinflado.

Si la advertencia de baja presión/desinflado se enciende incluso con las ruedas convencionales y correctamente infladas, el vehículo debe revisarse en un concesionario.

Le recomendamos que sustituya los neumáticos con unos del mismo fabricante, modelo y tamaño que los originales. Póngase en contacto con su concesionario para obtener más detalles.

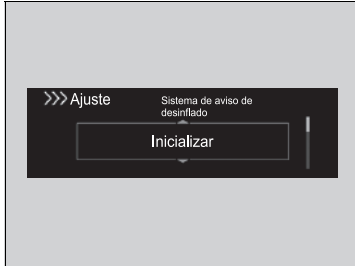

5. Gire la rueda de selección izquierda y seleccione **Iniciar**; a continuación, pulse la rueda de selección izquierda.

▶ Aparece la pantalla **Completada** y, a continuación, la pantalla vuelve al menú de personalización.

- Si aparece el mensaje **Fallida**, repita el paso 5.
- El proceso de inicialización finaliza automáticamente.

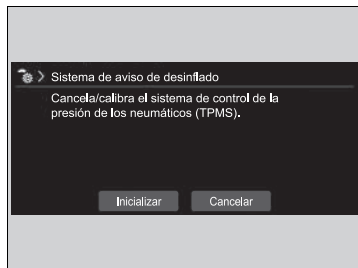
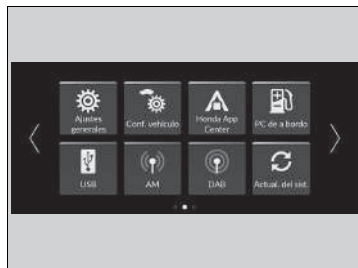

Modelos con sistema de sonido con pantalla

Puede inicializar el sistema con las funciones personalizadas en la pantalla del sistema de sonido/información.

1. Ajuste el modo de alimentación a la posición de CONTACTO.
2. Pulse el botón .
3. Seleccione **Configuración del vehículo**.
4. Seleccione **Sistema de aviso de desinflado**.

5. Seleccione **Iniciar** o **Cancelar**.

- Si aparece el mensaje **No superado**, repita el paso 5.
- El proceso de inicialización finaliza automáticamente.

Sistema de información de punto ciego (BSI)*

Está diseñado para detectar vehículos en zonas específicas de alerta adyacentes a su vehículo, especialmente en las zonas con menor visibilidad, conocidas como puntos ciegos. Cuando el sistema detecta vehículos que se aproximan por detrás en carriles adyacentes, el testigo correspondiente se enciende durante unos segundos, proporcionándole asistencia al cambiar de carril.

► Sistema de información de punto ciego (BSI)*

⚠ ADVERTENCIA

Cambiar de carril antes de confirmar visualmente que es seguro puede provocar una colisión y lesiones graves o mortales.

No confíe solamente en el sistema de información de punto ciego cuando cambie de carril.



Antes de cambiar de carril, mire siempre por los espejos, a ambos lados y detrás del vehículo para comprobar si hay otros vehículos.

Recordatorio de seguridad importante

Al igual que todos los sistemas de asistencia, el avisador de ángulo muerto (BSI) tiene limitaciones. Una confianza excesiva en el avisador de ángulo muerto (BSI) puede causar una colisión.

El sistema está diseñado solo para su comodidad.

Se pueden producir las siguientes situaciones aunque un objeto se encuentre dentro de la zona de alerta.

- El testigo de alerta del sistema de información de punto ciego (BSI) puede encenderse debido a obstrucciones (salpicaduras, etc.) incluso sin que aparezca  en la interfaz de información para el conductor.
- El testigo de alerta del sistema de información de punto ciego (BSI) puede encenderse incluso si aparece el mensaje .



■ Funcionamiento del sistema

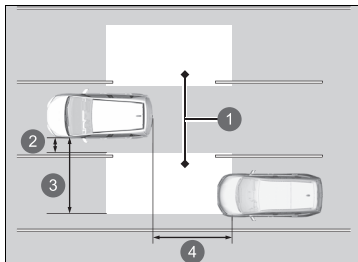

- 1 Zona de alerta
- 2 Aprox. 0,5 m
- 3 Aprox. 3 m
- 4 Aprox. 3 m

- Los sensores del radar detectan la presencia de un vehículo en la zona de alerta cuando el vehículo se desplaza hacia delante a 20 km/h o más rápido.
- Sensores del radar: debajo de las esquinas del parachoques trasero.

►► Sistema de información de punto ciego (BSI)*

Puede desactivar la alerta sonora utilizando la pantalla de audio/información.

► Funciones configurables P. 345

Es posible que el testigo de alerta del sistema de información de punto ciego (BSI) no se encienda en las siguientes circunstancias:

- Un vehículo no se queda en la zona de alerta durante más de dos segundos.
- Un vehículo está estacionado en un lado del carril.
- La diferencia de velocidad entre su vehículo y el vehículo que sobrepasa es superior a 10 km/h.
- Un objeto no detectado por los sensores del radar se aproxima o sobrepasa su vehículo.
- El vehículo en marcha en el carril adyacente es una motocicleta u otro vehículo pequeño.

■ Cuando el sistema detecta un vehículo

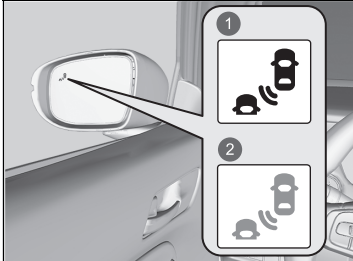

- 1 Se enciende
- 2 Parpadea

Testigo de alerta del sistema de información de punto ciego (BSI):
Situado en los espejos retrovisores exteriores de ambos lados.

Se enciende cuando:

- Un vehículo entra en la zona de alerta desde atrás para adelantarlo manteniendo una diferencia de velocidad con su vehículo no superior a los 50 km/h.
- Su vehículo adelanta a otro con una diferencia de velocidad no superior a los 20 km/h.

Parpadea y el avisador acústico suena cuando:

Se mueve la palanca del intermitente en la dirección del vehículo detectado. El avisador acústico suena tres veces.

☒ Sistema de información de punto ciego (BSI)*

El sistema de información de punto ciego (BSI) se puede ver afectado en los siguientes casos:

- Se realiza un giro en un cruce.
- Se detectan objetos (guardarrailes, postes, árboles, etc.).
- Hay un objeto en la zona de alerta que no refleja bien las ondas de radio, como una motocicleta.
- Conduce por una carretera con curvas.
- Un vehículo se cambia de un carril lejano a un carril adyacente.
- El sistema capta interferencias electrónicas externas.
- El parachoques trasero o los sensores no se han reparado correctamente o el parachoques trasero se ha deformado.
- Se ha cambiado la orientación de los sensores.
- Con mal tiempo (lluvia, nieve y niebla).
- Se conduce en una carretera con baches.
- Se realiza un giro pequeño que inclina ligeramente el vehículo.

Para un funcionamiento adecuado del sistema de información de punto ciego (BSI), haga lo siguiente:

- Mantenga siempre las esquinas del parachoques trasero limpias.
- No cubra las esquinas del parachoques trasero con etiquetas o pegatinas de ningún tipo.
- Lleve su vehículo a un concesionario si necesita que se reparen las esquinas del parachoques trasero o los sensores del radar, o si las esquinas del parachoques trasero han sufrido un fuerte impacto.

■ Activación y desactivación del sistema de información de punto ciego (BSI)

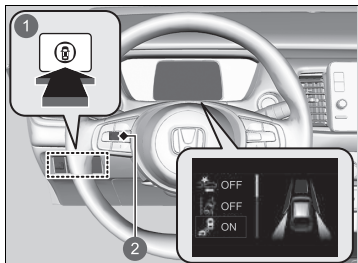

- 1 Interruptor de asistencia
- 2 Rueda de selección izquierda

Cuando active y desactive el sistema de información de punto ciego (BSI), realice lo siguiente.

1. Pulse el interruptor de asistencia.
2. Gire la rueda de selección izquierda hasta el símbolo  y púselo.
 - El mensaje aparece en la interfaz de información para el conductor cuando el sistema se activa o desactiva.

Cada vez que encienda el sistema de alimentación, el sistema de información de punto ciego (BSI) se encontrará en el ajuste activado o desactivado en función de cómo lo dejara la última vez que lo usó.

► Sistema de información de punto ciego (BSI)*

También puede seleccionar el contenido del sistema de asistencia en la interfaz de información para el conductor.

- **Interfaz de información para el conductor**
P. 140

Batería de alta tensión

La batería de alta tensión se descarga gradualmente, incluso si el vehículo no está en uso. Como consecuencia, si el vehículo está estacionado durante un período prolongado de tiempo, el nivel de carga de la batería será bajo. Los períodos prolongados con estado de carga baja acortarán la vida útil de la batería. Para mantener el estado de carga de la batería, conduzca el vehículo durante más de 30 minutos al menos una vez cada tres meses. Las temperaturas altas extremas pueden afectar a la vida útil de la batería. Puede minimizar los efectos estacionando el vehículo a la sombra durante el verano.

⚠ Batería de alta tensión

No deje que la batería de alta tensión se descargue en exceso. Si el nivel de batería se acerca a cero, será imposible poner en marcha el sistema de alimentación.

Honda Sensing es un sistema de ayuda a la conducción que utiliza una cámara de visión panorámica frontal montada en el lado interior del parabrisas, detrás del espejo retrovisor.

Honda Sensing tiene las siguientes funciones.

■ Funciones que no necesitan accionamiento de interruptor para su activación

- Sistema de prevención y mitigación de impactos (CMBS) ➡ P. 435
- Sistema de ayuda de permanencia en la carretera (Road Departure Mitigation) ➡ P. 478
- Sistema de reconocimiento de señales de tráfico ➡ P. 487

■ Funciones que requieren accionamiento de interruptor para su activación

- Control de crucero adaptativo (ACC) con función de seguimiento a baja velocidad (Low Speed Following) ➡ P. 447
- Sistema de mantenimiento en el carril (LKAS) ➡ P. 467

Interruptores de funcionamiento del ACC con función de seguimiento a baja velocidad (Low Speed Following)/LKAS

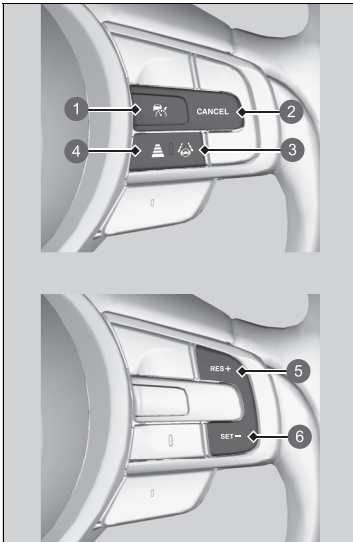

- 1 Botón
- 2 Botón **CANCEL**
- 3 Botón LKAS
- 4 Botón de intervalos
- 5 Botón **RES/+**
- 6 Botón **SET/-**

■ Botón

Pulse para activar el modo de espera del ACC con función de seguimiento a baja velocidad (Low Speed Following) o pulse para cancelar estos sistemas.

■ Botón LKAS

Pulse para activar el modo de espera del LKAS o para cancelar estos sistemas.

■ Botones RES/+ y SET/-

Pulse para programar o reanudar el ACC con función de seguimiento a baja velocidad (Low Speed Following) o para ajustar la velocidad del vehículo.

■ Botón de intervalos

Pulse para cambiar la distancia de seguimiento del ACC con función de seguimiento a baja velocidad (Low Speed Following).

■ Botón CANCEL

Pulse para cancelar el ACC con función de seguimiento a baja velocidad (Low Speed Following).

Contenido del cuadro de instrumentos

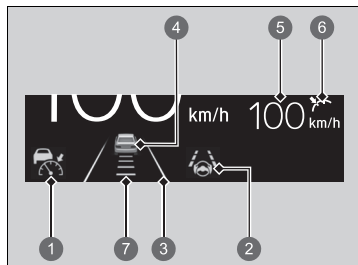

Puede ver el estado actual del ACC con función de seguimiento a baja velocidad (Low Speed Following) y el LKAS.

- 1 Indica que el ACC con función de seguimiento a baja velocidad (Low Speed Following) está listo para su activación.
 - Verde: el sistema está activado.
 - Blanco: el sistema está en espera.
 - Ámbar: hay un problema con el sistema.
- 2 Indica que el LKAS está listo para su activación.
 - Verde: el sistema está activado o en espera.
 - Ámbar: hay un problema con el sistema.
- 3 Indica que el LKAS está activado y si se detectan o no las líneas de los carriles de tráfico.
 - Líneas de carril: el sistema está activado.
 - Líneas de carril dobles: el sistema está en espera.
- 4 Indica si el ACC con función de seguimiento a baja velocidad (Low Speed Following) ha detectado el vehículo que circula delante.
- 5 Indica que el ACC con función de seguimiento a baja velocidad (Low Speed Following) muestra la velocidad del vehículo programada.
 - Blanco: ajuste de la velocidad del vehículo
 - Gris: velocidad programada anterior
- 6 Indica que el ACC con función de seguimiento a baja velocidad (Low Speed Following) muestra el estado de configuración.
 - Verde: el sistema está activado.
 - Gris: el sistema no está activado.
- 7 Indica que el ACC con función de seguimiento a baja velocidad (Low Speed Following) muestra la distancia programada del vehículo.

Sistema de prevención y mitigación de impactos (CMBS)

Puede ayudarle si hay riesgo de que su vehículo colisione con un vehículo que circula delante, un vehículo que circula en sentido contrario, peatones o una bicicleta (bicicleta en movimiento). El CMBS se ha diseñado para avisarle cuando se detecta una posible colisión, así como para reducir la velocidad del vehículo, evitar colisiones y reducir la gravedad del accidente.

☒ Sistema de prevención y mitigación de impactos (CMBS)

Recordatorio de seguridad importante

El CMBS está diseñado para reducir el impacto de una colisión inevitable. No evita la colisión ni detiene el vehículo automáticamente. Es su responsabilidad hacer funcionar el pedal de freno y el volante correctamente en función de las condiciones de conducción.

Es posible que el CMBS no se active o no detecte un vehículo delante del suyo en algunas condiciones:

☒ **Condiciones y limitaciones del CMBS** P. 440

Puede consultar información de uso de la cámara equipada con este sistema.

☒ **Cámara de visión panorámica frontal** P. 494

Cuando el CMBS se active, continuará funcionando incluso si el pedal del acelerador se pisa parcialmente. Sin embargo, se cancelará si el pedal del acelerador está totalmente pisado.

■ Funcionamiento del sistema

Cuándo utilizarlo

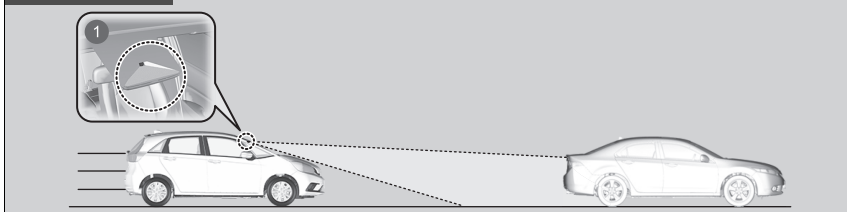

- ❶ La cámara está situada detrás del espejo retrovisor.

El sistema empieza a supervisar la calzada cuando la velocidad del vehículo es de unos 5 km/h y delante de usted hay un vehículo, un peatón o una bicicleta en movimiento.

El CMBS se activa cuando:

- La diferencia de velocidad entre su vehículo y el vehículo, peatón o bicicleta en movimiento detectados delante de usted es de hasta 5 km/h y hay posibilidad de colisión.
- Su vehículo circula a unos 30 km/h o menos y hay riesgo de colisión frontal con un vehículo que circula en sentido contrario al girar a la izquierda*1/derecha*2 en una intersección.
- La velocidad del vehículo es de unos 100 km/h o menos y el sistema determina que existe la posibilidad de que se produzca una colisión con:
 - Se ha detectado un vehículo parado o que circula en sentido contrario delante de usted.
 - Se ha detectado un peatón o una bicicleta en movimiento delante de usted.

*1: Vehículo con volante a la izquierda

*2: Vehículo con volante a la derecha

►► Funcionamiento del sistema

La cámara del CMBS también está diseñada para detectar peatones.

Sin embargo, esta función de detección de peatones podría no activarse ni detectar al peatón que está delante de su vehículo en algunas condiciones.

Consulte las limitaciones de detección de peatones en la lista.

► **Condiciones y limitaciones del CMBS** P. 440

El CMBS se cancelará cuando su vehículo se detenga o no se determine una colisión potencial. El CMBS también puede cancelarse cuando el conductor mueve el volante y pisa el pedal del acelerador o del freno para evitar una colisión.

■ Cuando se activa el sistema



- ① Alertas visuales
- ② Alerta sonora

El sistema proporciona avisos visuales y acústicos de una posible colisión, y se detiene si se evita el choque.

- ▶ Tome las medidas adecuadas para evitar una colisión (accione el freno, cambie de carril, etc.).



Desde las opciones de ajuste de la interfaz de información para el conductor* o la pantalla de audio/información*, en la fase de alerta de colisión del sistema, puede cambiar la distancia (**Lejos/Normal/Cerca**) entre los vehículos a la que se producirá la alerta.

- **Configuración*** P. 154
- **Funciones configurables** P. 345

* No disponible en todos los modelos

■ Fases de alerta de colisión

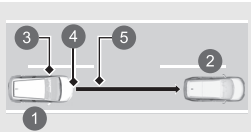
El sistema tiene tres fases de alerta para una posible colisión. Sin embargo, de acuerdo con las circunstancias, el CMBS puede no pasar por todas las fases antes de iniciar la última.

Distancia entre vehículos		CMBS		
		Los sensores detectan un vehículo	ADVERTENCIAS auditivas y visuales	Frenado
Fase uno		Existe un riesgo de colisión con el vehículo precedente.	Con el ajuste Lejos , las alertas visuales y acústicas se activan con una distancia más larga respecto al vehículo que va delante que con el ajuste Normal , y con Cerca , a una distancia más corta que con Normal .	—
Fase dos		El riesgo de una colisión ha aumentado, el tiempo para responder es menor.	Alertas visuales y acústicas.	Aplicado suavemente
Fase tres				El CMBS determina que una colisión es inevitable.

- ① Su vehículo
- ② Vehículo precedente
- ③ Lejos
- ④ Normal
- ⑤ Cerca

Activación y desactivación del CMBS

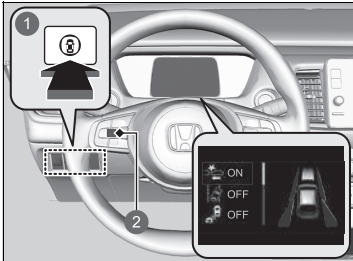

- 1 Interruptor de asistencia
- 2 Rueda de selección izquierda

Cuando active y desactive el CMBS, realice lo siguiente:

1. Pulse el interruptor de asistencia.
2. Gire la rueda de selección izquierda hasta el símbolo y púlselo.
 - ▶ El mensaje aparece en la interfaz de información para el conductor cuando el sistema se activa o desactiva.

El CMBS se activa cada vez que se enciende el sistema de alimentación, aunque lo hubiera desactivado la última vez que utilizó el vehículo.

▶ Sistema de prevención y mitigación de impactos (CMBS)

El CMBS puede apagarse automáticamente y el testigo de asistencia (ámbar) se encenderá y permanecerá encendido en ciertas situaciones.

▶ **Condiciones y limitaciones del CMBS** P. 440

El CMBS permanece inactivo unos 15 segundos después de activar el sistema de alimentación.

También puede seleccionar el contenido del sistema de asistencia en la interfaz de información para el conductor.

▶ **Interfaz de información para el conductor**
P. 140

Los testigos del control de cruceo adaptativo (ACC) con función de seguimiento a baja velocidad (Low Speed Following) (ámbar), del sistema de control y estabilidad (VSA), de desactivación del sistema de control y estabilidad (VSA), del sistema de aviso de desinflado/presión baja de los neumáticos y de asistencia (ámbar) se encenderán de color ámbar y se acompañarán de un mensaje en el cuadro de instrumentos al poner el modo de alimentación en la posición de CONTACTO después de conectar de nuevo la batería de 12 voltios. Conduzca una distancia corta a más de 20 km/h. Los testigos deberían apagarse. Si no lo hacen, pida a un concesionario que revise el vehículo.

■ Condiciones y limitaciones del CMBS

El sistema puede apagarse automáticamente y el testigo de asistencia (ámbar) se encenderá en ciertas situaciones. Algunos ejemplos de estas condiciones se indican a continuación. Con otras condiciones pueden reducirse algunas de las funciones del CMBS.

📷 Cámara de visión panorámica frontal P. 494

■ Condiciones ambientales

- Se conduce con mal tiempo (lluvia, niebla, nieve, etc.).
- Cambios bruscos de luz ambiental, por ejemplo, al salir o al entrar en un túnel, sombra de árboles y edificios, etc.
- Se conduce con poca luz solar (p. ej., al amanecer o anochecer).
- Se refleja una luz intensa en vehículos, peatones, bicicletas en movimiento o el firme de la calzada.
- El vehículo que circula delante arroja agua o nieve.
- Se conduce de noche o en un sitio oscuro, como un túnel (debido a condiciones de poca luz, es posible que no se detecte la presencia de vehículos, peatones o bicicletas en movimiento).

■ Condiciones de la calzada

- Se conduce en carreteras con curvas o pendientes.
- Hay una película de agua o charcos en el firme de la calzada.
- Se conduce por carreteras con rodadas (carreteras nevadas o sin asfaltar, etc.).
- El vehículo vibra mucho al circular por carreteras con firme en mal estado.

📷 Condiciones y limitaciones del CMBS

Solicite que le revisen el vehículo en un concesionario si observa cualquier comportamiento inusual del sistema (por ejemplo, aparece el mensaje de advertencia con mucha frecuencia).

■ Condiciones del vehículo

- El vehículo se inclina debido a una carga excesiva en las plazas traseras o en el maletero.
- Hay instaladas cadenas para neumáticos.
- Se conduce de noche o en un sitio oscuro, como un túnel, con los faros apagados.
- La parte delantera de la cámara está tapada debido a la presencia de suciedad, niebla, lluvia, barro, nieve húmeda, alguna junta, accesorios, adhesivos o una película en el parabrisas.
- Los limpiaparabrisas han dejado residuos sobre el parabrisas.
- Si la iluminación es insuficiente debido a la presencia de suciedad sobre la lente de los faros o si la visibilidad es mala en un lugar oscuro debido a un ajuste incorrecto de los faros.
- Desgaste anormal de los neumáticos o estado de las ruedas (tamaño incorrecto, diferencias en cuanto al tamaño o la construcción, neumático mal inflado, etc.).
- La suspensión se ha modificado.

■ **Ejemplos de limitaciones para la detección correcta de la cámara debido a las condiciones del vehículo que circula delante, los vehículos que circulan en sentido opuesto, los peatones o las bicicletas en movimiento**

- La distancia entre su vehículo y el vehículo que circula delante, el vehículo que circula en sentido contrario, el peatón o la bicicleta en movimiento es muy corta.
- El vehículo que circula delante, el vehículo que circula en sentido contrario, el peatón o la bicicleta en movimiento se aparta o se sitúa de repente delante de usted.
- La bicicleta está parada.
- El vehículo que circula en sentido contrario o delante de usted está desviado hacia un lado.
- Cuando el vehículo que circula delante, el vehículo que circula en sentido contrario, el peatón o la bicicleta en movimiento se confunden con el fondo y el sistema no es capaz de reconocerlos.
- Cuando hay un grupo de varios peatones o bicicletas en movimiento delante de usted.
- Cuando un peatón o una bicicleta en movimiento cruza la vía rápidamente.
- Un peatón o una bicicleta en movimiento se aproximan desde el sentido opuesto.
- El vehículo que circula delante o en sentido contrario tiene encendidos solamente los faros de un lado o los tiene todos apagados en un lugar oscuro.
- Cuando parte de un peatón (cabeza, extremidades, etc.) está oculta por el equipaje.
- Cuando un peatón está agachado, o cuando sube las manos o está corriendo.
- Cuando el peatón mide menos de 1 metro o más de 2 metros.
- Cuando el peatón empuja un carrito o una bicicleta.

▶▶ Sistema de prevención y mitigación de impactos (CMBS)

Asegúrese de que todos los neumáticos sean del mismo tamaño especificado, tipo y marca, y que se desgasten por igual.

Si utiliza neumáticos de diferentes tamaños, tipos, marcas o con un nivel de desgaste distinto, es posible que el sistema no funcione correctamente.

No modifique la suspensión. Si se modifica la altura del vehículo, es posible que el sistema no funcione correctamente.

■ **Ejemplos de otras limitaciones para la detección o el funcionamiento del sistema**

- Cuando el vehículo que circula delante es una moto, una silla de ruedas u otro vehículo con una forma peculiar.
- Cuando un vehículo es más alto en la parte de detrás que en la parte delantera (por ejemplo, un camión que no transporte una carga), o si se trata de un vehículo estrecho.
- Cuando el vehículo que circula delante, el vehículo que circula en sentido contrario, el peatón o la bicicleta en movimiento no se encuentran delante del vehículo.
- La diferencia de velocidad entre su vehículo y el vehículo que circula delante, el vehículo que circula en sentido contrario, el peatón o la bicicleta en movimiento es muy grande.
- Cuando el vehículo o la bicicleta en movimiento que circulan delante aminoran la velocidad de repente.
- Cuando el conductor acciona el pedal del freno y el volante para evitar una colisión.
- Cuando se acerca al vehículo que circula delante, al vehículo que circula en sentido contrario, a los peatones o a las bicicletas en movimiento mientras acelera bruscamente o acciona el volante (excepto al girar a la izquierda^{*1}/derecha^{*2} en una intersección, etc.)^{*3}.
- Si la bicicleta en movimiento es una bicicleta para niños, una bicicleta plegable, un triciclo o una de otro tipo con neumáticos pequeños, así como una bicicleta larga como, por ejemplo, una bicicleta tipo tándem.
- Cuando la cámara no puede identificar correctamente la forma del vehículo que circula delante, el vehículo que circula en sentido contrario, el peatón o la bicicleta en movimiento.
- Si la altura sobre el suelo del vehículo que circula delante es demasiado alta.

*1: Vehículo con volante a la izquierda

*2: Vehículo con volante a la derecha

*3: Cuando hay riesgo de colisión frontal con el vehículo que circula en sentido contrario al girar a la izquierda^{*1}/derecha^{*2}, el CMBS se activa. Sin embargo, es posible que no se active si gira el volante de repente.

■ Desconexión automática

El CMBS puede apagarse automáticamente y el testigo de asistencia (ámbar) se enciende y mantiene encendido cuando:

- Conduce fuera de carretera o en una carretera de montaña, con curvas o sinuosa durante un período prolongado.
- Se conduce con mal tiempo (lluvia, niebla, nieve, etc.).
- Se conduce con el freno de estacionamiento aplicado.
- La temperatura de la cámara es demasiado alta.
- La parte delantera de la cámara está tapada debido a la presencia de suciedad, niebla, lluvia, barro, nieve húmeda, alguna junta, accesorios, adhesivos o una película en el parabrisas.
- Se detecta una condición anormal en los neumáticos (tamaño equivocado del neumático, neumático pinchado, etc.).

Cuando las condiciones que hicieron que el CMBS se apagase mejoran o se cumplen (por ejemplo, la limpieza), el sistema vuelve a funcionar.

■ Con pocas posibilidades de colisión

Aunque el riesgo de colisión sea mínimo, el CMBS puede activarse en las condiciones siguientes:

- Su vehículo se acerca o adelanta a otro vehículo que está girando a la izquierda o a la derecha.
- Su vehículo se acerca a otro vehículo precedente y cambia de carril para adelantarlo.
- Su vehículo se aproxima a otro en una intersección, etc.

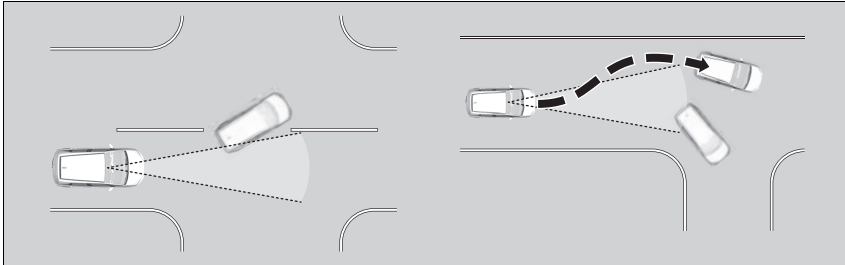

- Al atravesar una puerta baja o estrecha a una velocidad muy por encima del límite de velocidad.
- Cuando hay señales de tráfico o estructuras como guardarraíles en el perímetro de una curva.

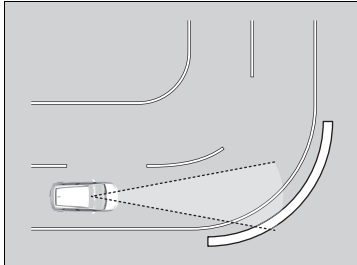

- Cuando, al circular en curvas, el vehículo llega a un punto en el que se detecta otro vehículo que se aproxima por delante hacia usted.

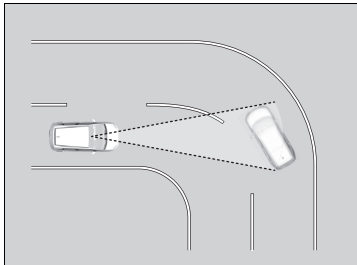

- Al acercarse a vehículos parados o muros, como al estacionar.

Control de crucero adaptativo (ACC) con función de seguimiento a baja velocidad (Low Speed Following)

Ayuda a mantener una velocidad constante del vehículo y una distancia de seguimiento tras un vehículo detectado que circule por delante; si este vehículo se detiene, puede desacelerar y parar su vehículo sin tener que mantener el pie en el freno ni el acelerador.

Cuando el sistema ACC con función de seguimiento a baja velocidad (Low Speed Following) desacelera su vehículo mediante la aplicación de los frenos, las luces de freno de su vehículo se encenderán.

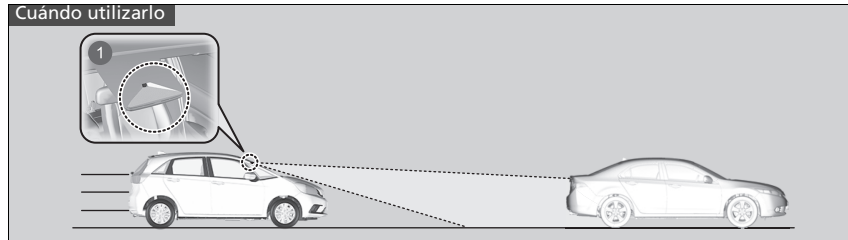

1 La cámara está situada detrás del espejo retrovisor.

- Velocidad del vehículo para el ACC con función de seguimiento a baja velocidad (Low Speed Following): **se detecta un vehículo delante dentro del alcance del ACC con función de seguimiento a baja velocidad (Low Speed Following)** – El ACC con función de seguimiento a baja velocidad (Low Speed Following) funciona a velocidades de hasta 180 km/h.

No se detecta ningún vehículo dentro del alcance del ACC con función de seguimiento a baja velocidad (Low Speed Following) – El ACC con función de seguimiento a baja velocidad (Low Speed Following) funciona a velocidades de 30 km/h o superiores.

- Posiciones de cambio del ACC con función de seguimiento a baja velocidad (Low Speed Following): en **D**.

☒ Control de crucero adaptativo (ACC) con función de seguimiento a baja velocidad (Low Speed Following)

⚠ ADVERTENCIA

Si el ACC con función de seguimiento a baja velocidad (Low Speed Following) se usa incorrectamente, se puede provocar un accidente.

Utilice el ACC con función de seguimiento a baja velocidad (Low Speed Following) solo en autopista y en buenas condiciones meteorológicas.

⚠ ADVERTENCIA

El ACC con función de seguimiento a baja velocidad (Low Speed Following) tiene una capacidad de frenado limitada y podría no detener el vehículo a tiempo para evitar una colisión con un vehículo que pare rápidamente delante de usted.

Debe estar siempre preparado para aplicar el pedal de freno cuando las condiciones lo requieran.

Recordatorio importante



Como ocurre con otros sistemas, el ACC con función de seguimiento a baja velocidad (Low Speed Following) tiene limitaciones. Use el pedal de freno cuando sea necesario y mantenga una distancia segura entre su vehículo y los demás.

Puede consultar información de uso de la cámara equipada con este sistema.

➤ **Cámara de visión panorámica frontal** P. 494

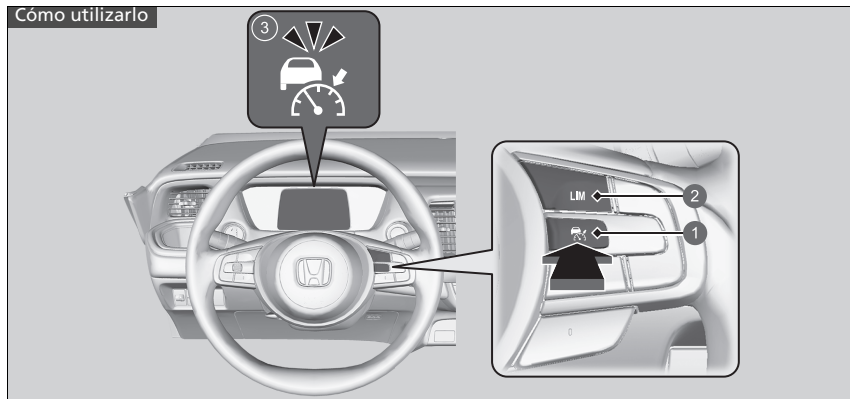
■ Cómo activar el sistema



- 1 Botón . Pulse el botón  en el volante.
- 2 Botón **LIM**. Si se enciende un testigo distinto, pulse el botón **LIM** para cambiarlo al ACC con función de seguimiento a baja velocidad (Low Speed Following).
- 3 **Se enciende el testigo**  (blanco) en el cuadro de instrumentos. El ACC con función de seguimiento a baja velocidad (Low Speed Following) está listo para su uso.

▶▶ Control de crucero adaptativo (ACC) con función de seguimiento a baja velocidad (Low Speed Following)

Es posible que el ACC con función de seguimiento a baja velocidad (Low Speed Following) no funcione correctamente en determinadas condiciones.

❗ Condiciones y limitaciones del ACC con función de seguimiento a baja velocidad (Low Speed Following) P. 457

No utilice el ACC con función de seguimiento a baja velocidad (Low Speed Following) en las condiciones siguientes:

- En carreteras con mucho tráfico o mientras se conduce realizando paradas y arranques continuos.
- En carreteras con curvas pronunciadas.
- En carreteras con pendientes pronunciadas, ya que la velocidad programada para el vehículo podría superarse al rodar cuesta abajo. En casos así, el ACC con función de seguimiento a baja velocidad (Low Speed Following) no accionará los frenos para poder mantener la velocidad fija.
- En carreteras con puestos de peaje u objetos entre los carriles de tráfico, o en zonas de aparcamiento, o instalaciones con acceso para coches.
- En carreteras con mal tiempo (lluvia, niebla, nieve, etc.). Estas condiciones impiden que el sistema detecte correctamente la distancia entre su vehículo y el vehículo que circula delante.
- En carreteras con superficies resbaladizas o con hielo. Las ruedas pueden patinar y el vehículo puede perder el control.

Programación de la velocidad del vehículo

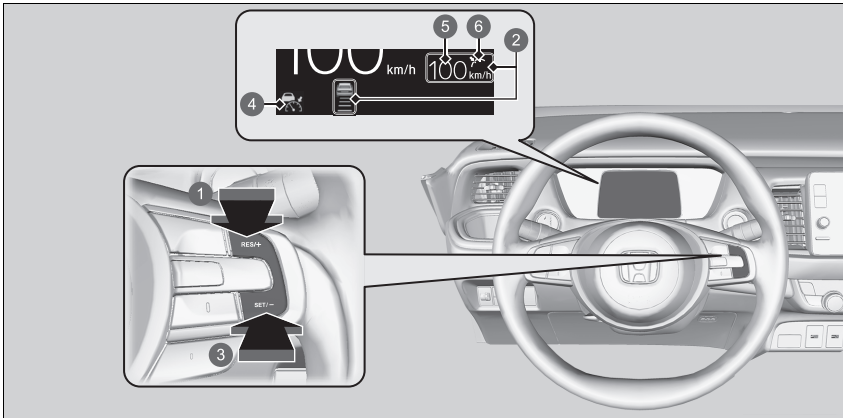

- 1 Botón **RES/+**
Pulse y suelte
- 2 Cuando se activa el ACC con función de seguimiento a baja velocidad (Low Speed Following)
- 3 Botón **SET/-**
Pulse y suelte
- 4 Control de crucero adaptativo (ACC) con función de seguimiento a baja velocidad (Low Speed Following): testigo (verde)
- 5 Velocidad del vehículo programada (blanco)
- 6 Estado de configuración (verde)

Control de crucero adaptativo (ACC) con función de seguimiento a baja velocidad (Low Speed Following)

Es posible que los testigos del control de crucero adaptativo (ACC) con función de seguimiento a baja velocidad (Low Speed Following) (ámbar), del sistema de control y estabilidad VSA, de desactivación del sistema de control y estabilidad VSA, del sistema de aviso de desinflado/presión baja de los neumáticos y de asistencia (ámbar) se enciendan cuando se vuelva a conectar la batería de 12 voltios. Conduzca una distancia corta a más de 20 km/h. El testigo debería apagarse. Si no desaparece, pida a un concesionario que revise el vehículo.

Programación de la velocidad del vehículo

Puede elegir el formato de visualización de las mediciones de velocidad programada en la interfaz de información para el conductor* o en la pantalla de audio/información** entre km/h y mph.

- ▶ **Cambiar unidades** P. 152
- ▶ **Configuración*** P. 154
- ▶ **Funciones configurables** P. 345

* No disponible en todos los modelos

Cuando se conduce a una velocidad mínima de 30 km/h: levante el pie del pedal y pulse el botón **RES/+** o **SET/-** cuando alcance la velocidad deseada. En el momento en que suelte el botón, la velocidad quedará fijada y se activará el ACC con función de seguimiento a baja velocidad (Low Speed Following).

Cuando se conduce a una velocidad inferior a unos 30 km/h: si el vehículo se está moviendo y el pedal de freno no está pisado, al pulsarse el botón se fija la velocidad programada a unos 30 km/h, independientemente de la velocidad actual del vehículo. Si su vehículo está parado, puede ajustar la velocidad del vehículo incluso con el pedal de freno pisado.

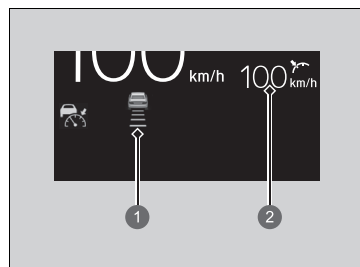

Cuando el ACC con función de seguimiento a baja velocidad (Low Speed Following) empieza a funcionar, el icono del vehículo, las barras de distancia y la velocidad programada aparecen en el cuadro de instrumentos.

- 1 Ajuste del intervalo de separación del vehículo
- 2 Ajuste de la velocidad del vehículo

■ Cuando está funcionando

■ Hay un vehículo delante del suyo

El ACC con función de seguimiento a baja velocidad (Low Speed Following) controla si el vehículo que circula por delante entra en el área de alcance del ACC con función de seguimiento a baja velocidad (Low Speed Following). Si se detecta un vehículo, el sistema ACC con función de seguimiento a baja velocidad (Low Speed Following) mantiene o reduce la velocidad programada en el vehículo para mantener la distancia de seguimiento.

➤ Para ajustar o modificar la distancia de seguimiento P. 462

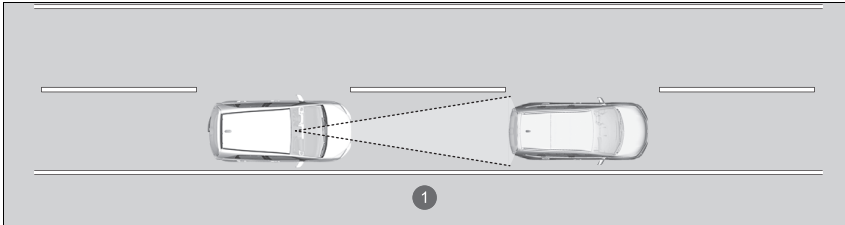

1 Área de alcance del ACC con función de seguimiento a baja velocidad (Low Speed Following): 120 m



En el cuadro de instrumentos aparece el icono de un vehículo.

Cuando un vehículo a menor velocidad que su velocidad fija se aproxima o le adelanta, y la cámara lo detecta, su vehículo empieza a desacelerar.

⊗ Cuando está funcionando

Si el vehículo delante del suyo reduce la velocidad de forma violenta, o si otro vehículo se cuela delante de usted, el aviso sonará y aparecerá un mensaje en la interfaz de información del conductor.

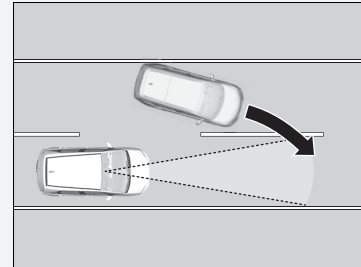

Pise el pedal de freno y mantenga una distancia adecuada con el vehículo de delante.

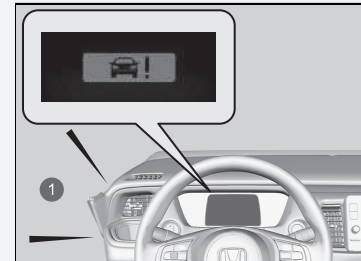

1 Alerta sonora

■ No hay ningún vehículo delante del suyo



En el cuadro de instrumentos aparece el icono de un vehículo rodeado por una línea.

Su vehículo mantiene la velocidad fijada sin tener que mantener el pie sobre el pedal de freno ni del acelerador.

Si antes se detectó un vehículo circulando delante que evitó que su vehículo fuera a la velocidad fija, el ACC con función de seguimiento a baja velocidad (Low Speed Following) acelera su vehículo hasta alcanzar esta velocidad y seguidamente la mantiene.

■ Cuando pisa el pedal del acelerador

Puede aumentar temporalmente la velocidad del vehículo. En este caso, no hay alertas auditivas o visuales incluso si hay un vehículo dentro del alcance del ACC con función de seguimiento a baja velocidad (Low Speed Following).

El ACC con función de seguimiento a baja velocidad (Low Speed Following) permanece encendido a menos que lo cancele. Cuando suelte el pedal del acelerador, el sistema reanuda una velocidad apropiada para mantener la distancia de seguimiento mientras el vehículo que circule delante esté dentro del área de alcance del ACC con función de seguimiento a baja velocidad (Low Speed Following).

» Cuando está funcionando

Incluso si la distancia entre su vehículo y el vehículo de delante es corta, el ACC con función de seguimiento a baja velocidad (Low Speed Following) puede comenzar a acelerar su vehículo en las siguientes circunstancias:

- El vehículo que circula delante va prácticamente a la misma velocidad o más rápido que su vehículo.
- Un vehículo que se cuele delante del suyo va más rápido que su vehículo y la separación entre los vehículos se va aumentando poco a poco.

Modelos con sistema de sonido con pantalla en color

También se puede ajustar el sistema para que emita un tono cuando el vehículo que va delante entra y sale del área de detección del ACC con función de seguimiento a baja velocidad (Low Speed Following).

Cambie el ajuste **Aviso acústico coche delantero ACC**.

» **Configuración** * P. 154

Modelos con sistema de sonido con pantalla

También se puede ajustar el sistema para que emita un tono cuando el vehículo que va delante entra y sale del área de detección del ACC con función de seguimiento a baja velocidad (Low Speed Following). Cambie el ajuste **Aviso acústico coche delantero ACC**.

» **Funciones configurables** P. 345

☒ Cuando está funcionando

Limitaciones

Es posible que tenga que utilizar el pedal de freno para mantener una distancia de seguridad cuando el sistema ACC con función de seguimiento a baja velocidad (Low Speed Following) está activo. Además, el ACC con función de seguimiento a baja velocidad (Low Speed Following) puede no funcionar correctamente en determinadas condiciones.

☒ **Condiciones y limitaciones del ACC con función de seguimiento a baja velocidad (Low Speed Following)** P. 457

🔗 Cuando está funcionando

- El ACC con función de seguimiento a baja velocidad (Low Speed Following) puede controlar temporalmente la distancia entre su vehículo y el vehículo del carril contiguo o los alrededores del vehículo según las condiciones de la carretera (por ejemplo, curvas) o las condiciones del vehículo (por ejemplo, accionamiento del volante o posición del vehículo en el carril).

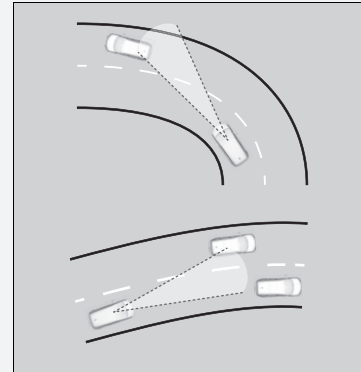

- El ACC con función de seguimiento a baja velocidad (Low Speed Following) puede mantener la distancia entre su vehículo y el vehículo que circula delante unos segundos cuando este último se incorpora o abandona la autopista o autopista y deja de haber un vehículo delante del suyo.

■ **Se detecta un vehículo circulando delante dentro del área de alcance del ACC con función de seguimiento a baja velocidad (Low Speed Following) y se desacelera hasta parar**

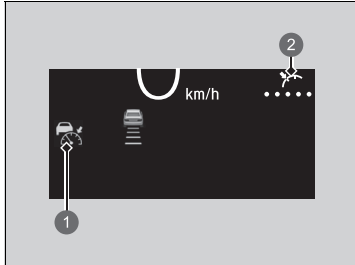

- 1 Control de cruceo adaptativo (ACC) con función de seguimiento a baja velocidad (Low Speed Following): testigo (verde)
- 2 Estado de configuración (verde)

El vehículo también se detiene, automáticamente. El mensaje **•••••** aparece en el cuadro de instrumentos.

Cuando el vehículo que va delante vuelve a arrancar, parpadea en el cuadro de instrumentos el icono del vehículo. Si pulsa el botón **RES/+** o **SET/-**, o pisa el pedal del acelerador, el ACC con función de seguimiento a baja velocidad (Low Speed Following) vuelve a funcionar con la velocidad fija anterior.

☒ Se detecta un vehículo circulando delante dentro del área de alcance del ACC con función de seguimiento a baja velocidad (Low Speed Following) y se desacelera hasta parar

⚠ ADVERTENCIA

Salir de un vehículo parado con el sistema ACC con función de seguimiento a baja velocidad (Low Speed Following) aún funcionando puede provocar que el vehículo se mueva sin el control del conductor.

Un vehículo que se mueve sin el control del conductor puede ocasionar un accidente, con los consiguientes riesgos de lesiones graves o fatales.

Nunca salga del vehículo si se ha detenido con el ACC con función de seguimiento a baja velocidad (Low Speed Following).

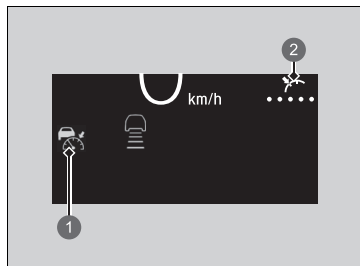

Si no le precede ningún vehículo antes de reanudar la conducción, pise el pedal del acelerador y el ACC con función de seguimiento a baja velocidad (Low Speed Following) se pondrá en marcha de nuevo dentro de los límites de la velocidad fijada anteriormente.

- 1 Control de crucero adaptativo (ACC) con función de seguimiento a baja velocidad (Low Speed Following): testigo (verde)
- 2 Estado de configuración (verde)

■ Condiciones y limitaciones del ACC con función de seguimiento a baja velocidad (Low Speed Following)

El sistema se apagará automáticamente y el testigo  (ámbar) se encenderá en ciertas situaciones. Algunos ejemplos de estas condiciones se indican a continuación. Con otras condiciones pueden reducirse algunas de las funciones del ACC.

📷 **Cámara de visión panorámica frontal** P. 494

■ Condiciones ambientales

- Se conduce con mal tiempo (lluvia, niebla, nieve, etc.).
- Cambios bruscos de luz ambiental, por ejemplo, al salir o al entrar en un túnel, sombra de árboles y edificios, etc.
- Se refleja una luz intensa en los vehículos o en el firme de la calzada.
- El vehículo que circula delante arroja agua o nieve.
- Se conduce de noche o en un sitio oscuro, como un túnel (debido a condiciones de poca luz, es posible que no se detecte todo el vehículo).
- Se conduce con poca luz solar (p. ej., al amanecer o anochecer).

■ Condiciones de la calzada

- Se conduce en carreteras con curvas o pendientes.

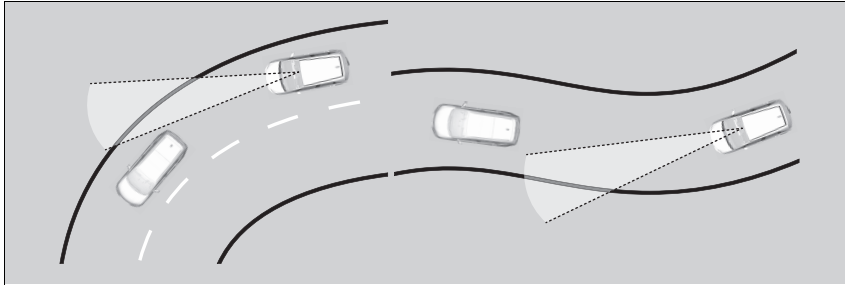

- Se conduce por carreteras con rodadas (carreteras nevadas o sin asfaltar, etc.).
- Hay charcos o una película de agua en el firme de la calzada.
- El vehículo vibra mucho al circular por carreteras con firme en mal estado.

■ Condiciones del vehículo

- El vehículo se inclina debido a una carga excesiva en las plazas traseras o en el maletero.
- Hay instaladas cadena para neumáticos.
- La parte delantera de la cámara está tapada debido a la presencia de suciedad, niebla, lluvia, barro, nieve húmeda, alguna junta, accesorios, adhesivos o una película en el parabrisas.
- Se conduce de noche o en un sitio oscuro, como un túnel, con los faros apagados.
- Los limpiaparabrisas han dejado residuos sobre el parabrisas.
- Si la iluminación es insuficiente debido a la presencia de suciedad sobre la lente de los faros o si la visibilidad es mala en un lugar oscuro debido a un ajuste incorrecto de los faros.
- Desgaste anormal de los neumáticos o estado de las ruedas (tamaño incorrecto, diferencias en cuanto al tamaño o la construcción, neumático mal inflado, etc.).
- La suspensión se ha modificado.

■ **Ejemplos de condiciones en las que es posible que la cámara no detecte correctamente el vehículo que circula delante**

- Un vehículo se cruza repentinamente delante del suyo.
- La distancia entre su vehículo y el vehículo precedente es demasiado corta.
- Cuando el vehículo que circula delante se confunde con el fondo y el sistema no es capaz de reconocerlo.
- El vehículo que circula delante tiene encendidos solamente los faros de un lado o los tiene todos apagados en un lugar oscuro.

■ **Ejemplos de condiciones en las que es posible que el sistema no funcione correctamente**

- El vehículo que circula delante se detiene y la diferencia de velocidad entre su vehículo y el vehículo que circula delante es muy grande.
- Cuando el vehículo que circula delante aminora la velocidad de repente.
- Cuando el vehículo que circula delante tiene una forma peculiar.
- Cuando un vehículo es más alto en la parte de detrás que en la parte delantera (por ejemplo, un camión que no transporte una carga), o si se trata de un vehículo estrecho.

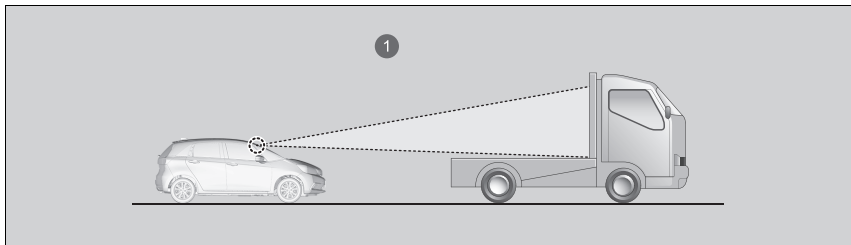

① La cámara detecta la sección superior de un camión vacío.

- Cuando su vehículo o el vehículo que va delante circula por un borde del carril.
- Cuando el vehículo que circula delante es estrecho como, por ejemplo, una moto.
- Si la altura sobre el suelo del vehículo que circula delante es demasiado alta.
- Cuando la cámara no puede identificar correctamente la forma del vehículo que circula delante.

Ajuste de la velocidad del vehículo

Aumente o disminuya la velocidad del vehículo con los botones **RES/+** o **SET/-** del volante.

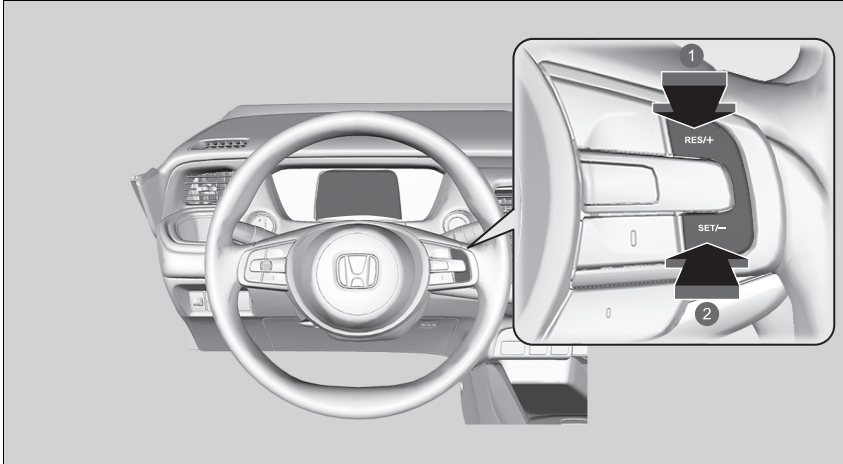

- ❶ Aumento de la velocidad
- ❷ Reducción de la velocidad

- Cada vez que pulsa el botón **RES/+** o **SET/-**, la velocidad del vehículo aumenta o disminuye en aproximadamente 1 km/h según sea necesario.
- Si mantiene el botón **RES/+** o **SET/-** pulsado, la velocidad del vehículo aumenta o disminuye en aproximadamente 10 km/h según sea necesario.

▶ Ajuste de la velocidad del vehículo

Si se detecta un vehículo precedente circulando a una velocidad menor a su velocidad fija aumentada, puede que el ACC con función de seguimiento a baja velocidad (Low Speed Following) no acelere el vehículo. Esto ayuda a mantener la distancia fijada entre su vehículo y el vehículo precedente.

Cuando pisa el pedal del acelerador y, a continuación, pulsa y suelta el botón **RES/+** o **SET/-**, se establece la velocidad actual del vehículo.

■ Para ajustar o modificar la distancia de seguimiento

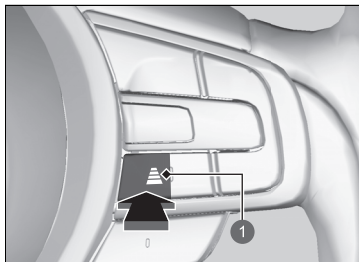





1 Botón de intervalos

Pulse el botón de distancia para cambiar la distancia de seguimiento del ACC con función de seguimiento a baja velocidad (Low Speed Following).

Cada vez que se pulsa el botón, la distancia de seguimiento (la distancia con el vehículo precedente) que se ha fijado se alterna entre las distancias de seguimiento extralarga, larga, intermedia y corta.

Determine la distancia de seguimiento más adecuada en función de sus condiciones de conducción específicas. Asegúrese de cumplir con los requisitos de distancia de seguimiento establecidos por las normativas locales.

Cuanto mayor sea la velocidad fijada, mayor será la distancia de seguimiento corta, intermedia, larga o extralarga. Vea los siguientes ejemplos como referencia.

Distancia de seguimiento		Cuando la velocidad fija es:	
		80 km/h	104 km/h
Corta		26,6 metros 1,2 seg.	33,7 metros 1,2 seg.
Intermedia		34,6 metros 1,6 seg.	44,9 metros 1,6 seg.
Larga		44,0 metros 2,0 seg.	57,1 metros 2,0 seg.
Extralarga		53,6 metros 2,4 seg.	70,0 metros 2,4 seg.

Cuando su vehículo se detiene automáticamente porque el vehículo detectado delante se ha detenido, la distancia entre los dos vehículos podrá variar según el ajuste de distancia del ACC con función de seguimiento a baja velocidad (Low Speed Following).

▶▶ Para ajustar o modificar la distancia de seguimiento

El conductor debe, en todo momento, mantener una distancia de frenado suficiente con el vehículo que circula delante y tener en cuenta que las distancias o espacios mínimos pueden consultarse en las disposiciones del código de circulación local y que es responsabilidad del conductor respetar dicha legislación.

■ Cancelación

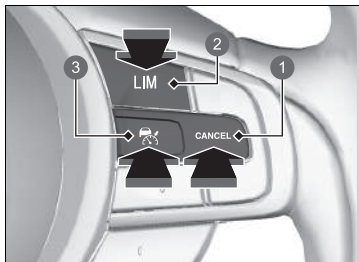

- 1 Botón **CANCEL**
- 2 Botón **LIM**
- 3 Botón

Para desconectar el ACC con función de seguimiento a baja velocidad (Low Speed Following), realice cualquiera de las siguientes acciones:

- Pulse el botón **CANCEL**.
 - ▶ El testigo (verde) del cuadro de instrumentos se cambia por el testigo (blanco).
- Pulse el botón .
- ▶ El testigo (verde) se apaga.
- Pulse el botón **LIM**.
- Pise el pedal de freno mientras el vehículo avanza.
 - ▶ El testigo (verde) del cuadro de instrumentos se cambia por el testigo (blanco).

☒ Cancelación

Vuelta a la velocidad fijada previamente: después de haber cancelado el ACC con función de seguimiento a baja velocidad (Low Speed Following), puede activarlo con la velocidad programada anterior que se muestra en el cuadro de instrumentos (en gris) si pulsa el botón **RES/+** aunque el vehículo esté parado.

Si desactiva el ACC con función de seguimiento a baja velocidad (Low Speed Following) pulsando el botón **CANCEL** o pisando el pedal del freno, la velocidad programada anterior se mostrará en gris en el cuadro de instrumentos. Cuando se pulsa el botón **RES/+**, el ACC con función de seguimiento a baja velocidad (Low Speed Following) se activa con la velocidad mostrada.

A continuación, cuando se muestra el testigo (blanco) y pulsa el botón **RES/+** mientras no se visualiza la velocidad programada anterior (en gris), la velocidad actual del vehículo se programa del mismo modo que si se pulsara el botón **SET/-**.

■ Cancelación automática

Cuando el ACC con función de seguimiento a baja velocidad (Low Speed Following) se ha cancelado automáticamente, suena el avisador acústico y aparece un mensaje en el cuadro de instrumentos. Cualquiera de estas condiciones puede provocar que el ACC con función de seguimiento a baja velocidad (Low Speed Following) se cancele automáticamente:

- Mal tiempo (lluvia, niebla, nieve, etc.).
- No se puede detectar el vehículo precedente.
- Se detecta una condición anormal en los neumáticos o los neumáticos patinan.
- Conduce por una carretera montañosa o por un camino fuera de carretera durante períodos extensos.
- Movimiento brusco del volante.
- Cuando se activa el ABS, el VSA o el CMBS.
- Cuando se enciende el testigo del sistema VSA.
- Cuando el vehículo está parado en una pendiente pronunciada.
- Cuando se acciona manualmente el freno de estacionamiento.
- El vehículo que circula delante arroja agua o nieve.
- Se conduce con poca luz solar (p. ej., al amanecer o anochecer).
- Cuando el vehículo detectado dentro del área de alcance del ACC con función de seguimiento a baja velocidad (Low Speed Following) está demasiado cerca de su vehículo.
- Cuando se acelera rápidamente.
- La parte delantera de la cámara está tapada debido a la presencia de suciedad, niebla, lluvia, barro, nieve húmeda, alguna junta, accesorios, adhesivos o una película en el parabrisas.
- El vehículo tiene una carga excesiva en las plazas traseras o en el maletero.
- Al pasar a través de un espacio cerrado, como un túnel.
- Cuando se enciende el testigo (rojo) del sistema de frenos y freno de estacionamiento.

✉ Cancelación

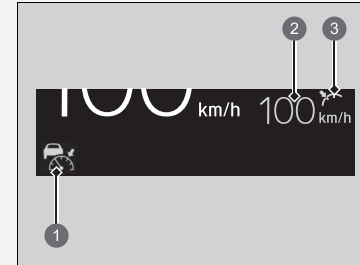

- 1 Control de cruceo adaptativo (ACC) con función de seguimiento a baja velocidad (Low Speed Following): testigo (blanco)
- 2 Velocidad programada anterior (gris)
- 3 Estado de configuración (gris)

La velocidad programada no puede fijarse ni reanudarse cuando el ACC con función de seguimiento a baja velocidad (Low Speed Following) se ha desactivado con el botón . Pulse el botón para activar el sistema y, a continuación, programe la velocidad deseada.

El ACC con función de seguimiento a baja velocidad (Low Speed Following) también se puede cancelar automáticamente por las siguientes causas. En estos casos, el freno de estacionamiento se acciona automáticamente.

- El cinturón de seguridad del conductor está desabrochado mientras el vehículo está parado.
- El vehículo se detiene durante más de 10 minutos.
- El sistema de alimentación se apaga.

En los siguientes casos, suena un avisador acústico, el ACC con función de seguimiento a baja velocidad (Low Speed Following) se desactiva y aparece el mensaje  en la interfaz de información para el conductor.

- El vehículo aplica repetidamente los frenos para mantener la velocidad establecida (por ejemplo, al descender por una pendiente larga).

Sistema de mantenimiento en el carril (LKAS)

Proporciona asistencia a la dirección para ayudar a mantener el vehículo en el centro de un carril detectado y proporciona avisos táctiles, acústicos y visuales si se detectan desviaciones fuera del carril.

■ Asistencia en la dirección

El sistema aplica un par a la dirección para mantener el vehículo entre las líneas del carril izquierda y derecha. El par aplicado aumenta si el vehículo se aproxima a cualquiera de las líneas del carril.

■ Avisos táctiles, acústicos y visuales

Produce vibraciones rápidas en el volante y un aviso sonoro y visual le advierte de que el vehículo se está desviando de un carril detectado.

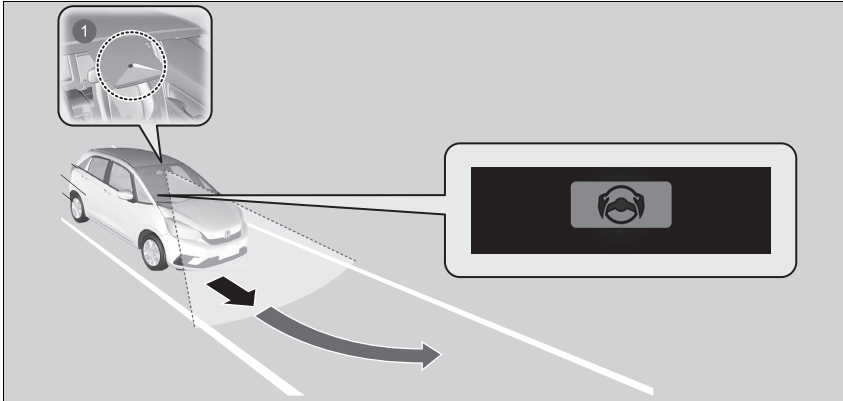

1 Cámara de visión panorámica frontal: controla las líneas del carril

☒ Sistema de mantenimiento en el carril (LKAS)

Recordatorios de seguridad importantes

El sistema LKAS solo es para su comodidad. En ningún caso reemplaza el manejo por su parte del vehículo. El sistema no funciona si se retiran las manos del volante o si no consigue guiar el vehículo.

☒ Mensajes informativos y de advertencia de la interfaz de información para el conductor P. 124

No coloque ningún objeto en la parte superior del panel de instrumentos. Los objetos pueden reflejarse en el parabrisas y evitar la detección correcta de los carriles.

El LKAS solo le advierte al detectar una desviación fuera del carril sin que se estén utilizando los intermitentes. El LKAS puede no detectar todas las marcas o salidas de carril. La exactitud varía en función de las condiciones meteorológicas, velocidad y estado de las marcas de carril.

Siempre es su responsabilidad conducir de forma segura y evitar colisiones.

El LKAS resulta útil cuando se utiliza en autopistas o en vías de doble carril.

Puede consultar información de uso de la cámara equipada con este sistema.

☒ Cámara de visión panorámica frontal P. 494

Es posible que el LKAS no funcione correctamente en determinadas condiciones:

☒ Condiciones y limitaciones del LKAS P. 474

Cuando accione los intermitentes para cambiar de carril, el sistema quedará suspendido y se reanuda una vez que los intermitentes vuelvan a la posición de desactivación. Si hace un cambio de carril sin accionar los intermitentes, las alertas del LKAS se activarán y se aplicará el par a la dirección.

⌘ Sistema de mantenimiento en el carril (LKAS)

Cuando no puede detectar carriles, el sistema se cancela temporalmente. Cuando se detecta un carril, el sistema se reanuda automáticamente.

■ Función de asistencia de mantenimiento en carril

Proporciona asistencia para mantener el vehículo en el centro del carril. Cuando el vehículo se aproxima a la línea amarilla o blanca, se incrementa la fuerza de dirección de la dirección asistida eléctrica.

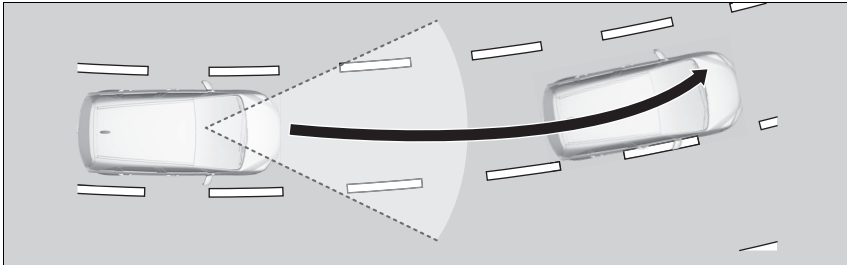

■ Función de aviso de cambio involuntario de carril

Cuando el vehículo entra en la zona de advertencia, el LKAS le advierte con una ligera vibración del volante, así como con un aviso sonoro y visual.

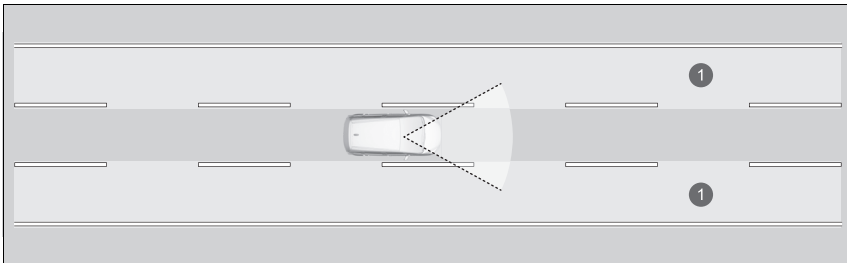

① Zona de advertencia

☒ Sistema de mantenimiento en el carril (LKAS)

El LKAS no funcionará según se diseñó para situaciones de tráfico con paradas y arranques frecuentes ni en carreteras con curvas pronunciadas.

■ Cuándo se puede utilizar el sistema

El sistema se puede utilizar cuando se cumplen las siguientes condiciones.

- El carril por el que conduce tiene marcas de carril detectables a ambos lados y su vehículo está en el centro del carril.
- El vehículo se desplaza a una velocidad de entre 72 y 180 km/h.
- Conduce por una carretera recta o ligeramente curvada.
- Los intermitentes están desactivados.
- Los limpiaparabrisas no se encuentran en la posición de alta velocidad.

■ Cómo activar el sistema

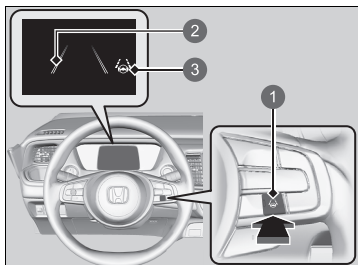

- 1 Botón LKAS
- 2 Líneas dobles de carril
- 3 Testigo del sistema de mantenimiento en el carril (LKAS) (verde)

1. Pulse el botón LKAS.

- ▶ Las líneas dobles de carril y el testigo del sistema de aviso de salida de carril (LKAS) (verde) aparecen en el cuadro de instrumentos.

El sistema se activará.

▶▶ Cuándo se puede utilizar el sistema

Si el vehículo se desvía hacia la línea izquierda o derecha del carril porque el sistema aplica par a la dirección, apague el LKAS y acuda a un concesionario para que revisen el vehículo.

Respete siempre lo siguiente para activar el sistema correctamente:

- Mantenga siempre limpio el parabrisas alrededor de la cámara.
- Al limpiar el parabrisas, tenga cuidado de no aplicar limpiador de parabrisas en la lente de la cámara.
- No toque la lente de la cámara.
- No coloque ningún adhesivo en el área que rodea la cámara.

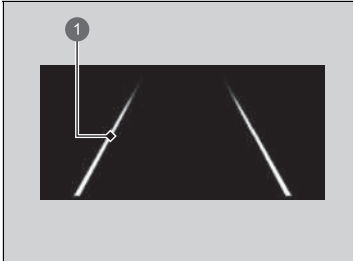

1 Línea de carril

2. Mantenga el vehículo cerca del centro del carril durante la conducción.

- ▶ Las líneas dobles de carril pasan a ser continuas cuando el sistema empieza a funcionar tras detectar las marcas derecha e izquierda del carril.

■ Cancelación

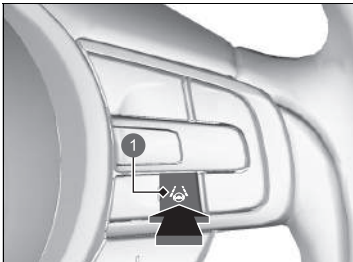

1 Botón LKAS

Para cancelar el LKAS:
Pulse el botón LKAS.

El LKAS se desactivará cada vez que apague el sistema de alimentación, aunque lo hubiera activado la última vez que utilizó el vehículo.

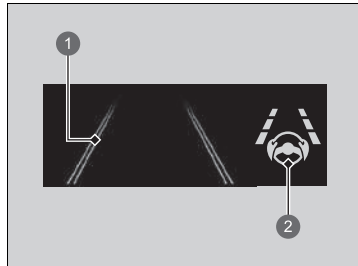

- ① Líneas dobles de carril
- ② Testigo del sistema de mantenimiento en el carril (LKAS) (verde)

Al cancelar el LKAS, las líneas del carril que aparecen en el cuadro de instrumentos cambian a líneas dobles y el avisador acústico se activa (si está

■ **Se cancela el funcionamiento del sistema si:**

- Activa los limpiaparabrisas a alta velocidad.
 - ▶ Al desactivar los limpiaparabrisas o ajustarlos en la posición **LO**, el LKAS se reanuda.
- Disminuya la velocidad del vehículo a aproximadamente 64 km/h o menos.
 - ▶ Si se aumenta la velocidad del vehículo a aproximadamente 72 km/h o más, el LKAS se reanudará.
- Su vehículo está desplazándose hacia la derecha o la izquierda del carril.

■ El LKAS se cancela automáticamente cuando:

- El sistema no detecta líneas de carril.
- El volante se gira rápidamente.
- No consigue guiar el vehículo.
- Se circula por una curva pronunciada.
- Al circular a una velocidad superior a 185 km/h aproximadamente.
- Cuando el sistema de ayuda de permanencia en la carretera (Road Departure Mitigation) está activado.

Cuando dejen de existir estas condiciones, el LKAS se reanudará automáticamente.

■ El LKAS podría cancelarse automáticamente cuando:

En los siguientes casos, pueden aparecer líneas dobles de carril en la pantalla, puede activarse el avisador acústico y puede cancelarse automáticamente el LKAS:

- La temperatura de la cámara es extremadamente alta.
- Hay suciedad en la cámara detrás del espejo retrovisor o en la zona que hay alrededor de la cámara, incluido el parabrisas.
- El sistema ABS o VSA se conecta.

⌘ El LKAS se cancela automáticamente cuando:

Puede activar y desactivar el avisador acústico mediante la interfaz de información para el conductor* o la pantalla de audio/información*.

➤ **Configuración*** P. 154

➤ **Funciones configurables** P. 345

* No disponible en todos los modelos

■ Condiciones y limitaciones del LKAS

Puede que el sistema no detecte las marcas de carril y, por lo tanto, no mantenga el vehículo en el centro de un carril en condiciones como las siguientes:

■ Condiciones ambientales

- Hay poco contraste entre las marcas de carril y la superficie de la calzada.
- Se conduce con mal tiempo (lluvia, niebla, nieve, etc.).
- Se conduce por carreteras nevadas o húmedas.
- Se conduce con poca luz solar (p. ej., al amanecer o anochecer).
- Hay sombras de objetos adyacentes (árboles, edificios, guardarrailes, vehículos, etc.) paralelas a las líneas blancas (o líneas amarillas).
- Cambios bruscos de luz ambiental, por ejemplo, al salir o al entrar en un túnel, sombra de árboles y edificios, etc.
- Se conduce de noche o en un sitio oscuro, como un túnel (debido a condiciones de poca luz, es posible que no se detecten las líneas del carril o el firme de la calzada).
- La distancia entre su vehículo y el vehículo que circula delante es demasiado corta, y las líneas de carril y el firme de la calzada no son visibles.
- Se refleja una luz intensa en la calzada.

■ Condiciones de la calzada

- Se conduce por una carretera con marcas temporales de carril.
- Hay varias marcas de carril, son borrosas o diferentes en la calzada a causa de obras o de la existencia de marcas antiguas.

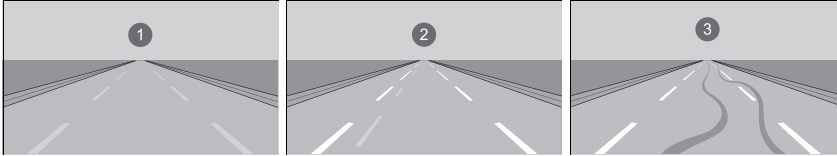

1 Líneas borradas

2 Líneas duplicadas

3 Huellas de neumáticos

- La calzada tiene líneas que se cruzan o unen (por ejemplo, en una intersección o cruce).
- Las marcas de carril son muy estrechas, anchas o cambiantes.

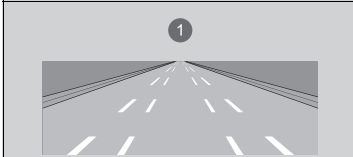

1 Carril muy ancho o estrecho

- Parte de las marcas de carril están ocultas por un objeto, como un vehículo.
- La carretera tiene pendiente o el vehículo se está acercando a un cambio de rasante.
- El vehículo vibra mucho al circular por carreteras con firme en mal estado.
- Cuando se reconocen objetos situados en la carretera (bordillos, guardarraíles, tendidos eléctricos) como líneas blancas (o amarillas).
- Se conduce por carreteras irregulares, sin pavimentar o con baches.

- Se conduce por carreteras con líneas dobles de carril.
- Se conduce por carreteras nevadas o resbaladizas.
- El pavimento puede verse parcialmente debido a la presencia de nieve o charcos en la carretera.
- Hay una película de agua o charcos en el firme de la calzada.
- Las líneas blancas (o las líneas amarillas) no se reconocen correctamente debido a las condiciones de la carretera (por ejemplo, presencia de curvas, giros o colinas).
- Se conduce por carreteras sin asfaltar o con rodadas.
- Se circula por un cruce.

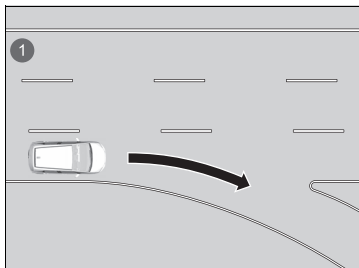

1 Ausencia de líneas de carril en cruces

■ Condiciones del vehículo

- Si la iluminación es insuficiente debido a la presencia de suciedad sobre la lente de los faros o si la visibilidad es mala en un lugar oscuro debido a un ajuste incorrecto de los faros.
- La parte delantera de la cámara está tapada debido a la presencia de suciedad, niebla, lluvia, barro, nieve húmeda, alguna junta, accesorios, adhesivos o una película en el parabrisas.
- Se conduce de noche o en un sitio oscuro, como un túnel, con los faros apagados.
- Los limpiaparabrisas han dejado residuos sobre el parabrisas.
- Desgaste anormal de los neumáticos o estado de las ruedas (tamaño incorrecto, diferencias en cuanto al tamaño o la construcción, neumático mal inflado, etc.).
- El vehículo se inclina debido a una carga excesiva en las plazas traseras o en el maletero.
- La suspensión se ha modificado.
- Hay instaladas cadena para neumáticos.

Sistema de ayuda de permanencia en la carretera (Road Departure Mitigation)

El sistema le avisa y le ayuda si detecta la posibilidad de que el vehículo rebase las marcas viales detectadas, o cuando se aproxime al borde exterior de la calzada (a la hierba o a la grava) o a un vehículo que circule de frente.

Funcionamiento del sistema

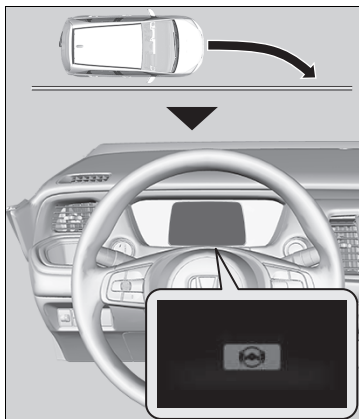

La cámara delantera en la parte superior del parabrisas controla las marcas de carril izquierdo y derecho en blanco o amarillo, el borde exterior de la calzada (delimitado por hierba o grava) o los vehículos que circulan en sentido contrario.

Si su vehículo se aproxima a las marcas viales detectadas, al borde exterior de la calzada (delimitado por hierba o grava) o a un vehículo que circula en sentido contrario y no ha activado los intermitentes, el sistema se pondrá en marcha.

▶ Si el sistema no puede detectar las marcas de carril (en blanco o amarillo), no ofrecerá ayuda para evitar acercarse a los vehículos que circulan en sentido contrario.

Además de una alerta visual, el sistema ayuda a la dirección y le advierte con vibraciones rápidas del volante para que permanezca dentro del carril detectado.

📖 **Configuración*** P. 154

📖 **Funciones configurables** P. 345

Como alerta visual, aparece el mensaje  en la interfaz de información para el conductor.

📖 Sistema de ayuda de permanencia en la carretera (Road Departure Mitigation)

Recordatorio de seguridad importante

Al igual que todos los sistemas de asistencia, el sistema de ayuda de permanencia en la carretera (Road Departure Mitigation) tiene limitaciones.

Un exceso de confianza en el sistema de ayuda de permanencia en la carretera (Road Departure Mitigation) podría causar una colisión. Siempre es su responsabilidad mantener el vehículo dentro del carril.

El sistema de ayuda de permanencia en la carretera (Road Departure Mitigation) le avisa cuando detecta que se está acercando al borde exterior del pavimento (en dirección a la hierba o la gravilla), a un vehículo que circula en dirección contraria o hacia otro carril sin haber activado previamente el intermitente.

Es posible que el sistema de ayuda de permanencia en la carretera (Road Departure Mitigation) no sea capaz de detectar todas las marcas de carril ni todos los cambios de carril.

Es posible que el sistema de ayuda de permanencia en la carretera (Road Departure Mitigation) no sea capaz de detectar que se está acercando al borde exterior del pavimento (con grava o hierba) o a un vehículo que circula en sentido contrario.

El sistema de ayuda de permanencia en la carretera (Road Departure Mitigation) puede no resultar eficaz debido a las condiciones meteorológicas, la velocidad o las condiciones de la vía.

El sistema de ayuda de permanencia en la carretera (Road Departure Mitigation) permanece inactivo unos 15 segundos después de activar el sistema de alimentación.

Puede consultar información de uso de la cámara equipada con este sistema.

📖 **Cámara de visión panorámica frontal** P. 494

El sistema cancela las acciones de asistencia cuando gira el volante para evitar cruzar las marcas de carril detectadas.



Si el sistema se acciona varias veces sin detectar que el conductor haga algo, el sistema suena para alertarle. Acto seguido, la ayuda de la dirección del sistema de ayuda de permanencia en la carretera (Road Departure Mitigation) se detendrá temporalmente y solo se activará el aviso sonoro.



Después de unos minutos, se muestra el mensaje a la izquierda y el sistema de aviso de salida de carril se restaura por completo.

✘ Sistema de ayuda de permanencia en la carretera (Road Departure Mitigation)

Es posible que el sistema de ayuda de permanencia en la carretera (Road Departure Mitigation) no funcione correctamente en determinadas condiciones:

✘ Limitaciones y condiciones del sistema de ayuda de permanencia en la carretera (Road Departure Mitigation) P. 483

A veces, podría no advertir las funciones del sistema de ayuda de permanencia en la carretera (Road Departure Mitigation) debido al funcionamiento de su vehículo o las condiciones de la carretera.

Si el LKAS está desactivado y ha seleccionado el modo **Anticipado** en las opciones personalizadas mediante la interfaz de información para el conductor* o la pantalla de audio/información*, aparecerá el siguiente mensaje si el sistema determina que existe la posibilidad de que el vehículo cruce las marcas de carril detectadas o el borde exterior de la calzada (limitado por hierba o grava), o se aproxime a un vehículo que circula en sentido contrario. Sin embargo, si ha seleccionado el modo **Normal** o **Retardado**, el mensaje solo aparecerá si el vehículo está a punto de cruzar el borde exterior de la calzada o de aproximarse a un vehículo que circula en sentido contrario.

✘ Configuración* P. 154

✘ Funciones configurables P. 345



* No disponible en todos los modelos

▶▶ Sistema de ayuda de permanencia en la carretera (Road Departure Mitigation)

En el siguiente caso, suena un avisador acústico, aparece un mensaje relacionado con el ACC con función de seguimiento a baja velocidad (Low Speed Following) en la interfaz de información para el conductor y se cancela la función de frenado controlado por el sistema de ayuda de permanencia en la carretera (Road Departure Mitigation).

- El vehículo aplica repetidamente los frenos para mantener la velocidad establecida (por ejemplo, al descender por una pendiente larga).

Activación del sistema

El sistema está listo y empieza a buscar marcas de carril cuando se cumplen todas las condiciones siguientes:

- Las marcas de carril son de color blanco (amarillo).
 - El vehículo se desplaza a una velocidad entre 72 y 180 km/h.
 - ▶ Cuando los vehículos que circulan en sentido contrario están en marcha
 - El vehículo se desplaza a una velocidad entre 30 y 180 km/h.
- El borde exterior del pavimento está delimitado por hierba o grava.
 - El vehículo se desplaza a una velocidad entre 30 y 180 km/h.
- El vehículo se encuentra en una carretera recta o con ligeras curvas.
- Los intermitentes están desactivados.
- Los limpiaparabrisas no se encuentran en la posición de alta velocidad.
- El vehículo no está acelerando ni frenando, y el volante no se está girando.
- El sistema determina que el conductor no está acelerando, frenando ni maniobrando la dirección activamente.

Activación del sistema

El sistema de ayuda de permanencia en la carretera (Road Departure Mitigation) puede apagarse automáticamente y el testigo de asistencia (ámbar) se encenderá y permanecerá encendido.

Testigos P. 106

La función del sistema de ayuda de permanencia en la carretera (Road Departure Mitigation) puede verse afectada si el vehículo:

- Se conduce por el borde interior de una curva, o fuera de un carril.
- Se conduce por un carril estrecho.

■ Activación y desactivación del sistema de ayuda de permanencia en la carretera (Road Departure Mitigation)

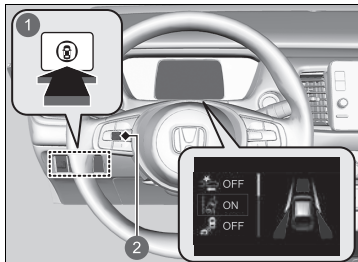

- 1 Interruptor de asistencia
- 2 Rueda de selección izquierda

Cuando active y desactive el sistema de ayuda de permanencia en la carretera (Road Departure Mitigation), realice lo siguiente:

1. Pulse el interruptor de asistencia.
2. Gire la rueda de selección izquierda hasta el símbolo  y púlselo.
 - ▶ El mensaje aparece en la interfaz de información para el conductor cuando el sistema se activa o desactiva.

El sistema de ayuda de permanencia en la carretera (Road Departure Mitigation) se activa cada vez que se enciende el sistema de alimentación, aunque lo hubiera desactivado la última vez que utilizó el vehículo.

▶▶ Activación y desactivación del sistema de ayuda de permanencia en la carretera (Road Departure Mitigation)

También puede seleccionar el contenido del sistema de asistencia en la interfaz de información para el conductor.

▶ Interfaz de información para el conductor P. 140

Los testigos del control de crucero adaptativo (ACC) con función de seguimiento a baja velocidad (Low Speed Following) (ámbar), del sistema de control y estabilidad (VSA), de desactivación del sistema de control y estabilidad (VSA), del sistema de aviso de desinflado/presión baja de los neumáticos y de asistencia (ámbar) se encenderán de color ámbar y se acompañarán de un mensaje en el cuadro de instrumentos al poner el modo de alimentación en la posición de CONTACTO después de conectar de nuevo la batería de 12 voltios. Conduzca una distancia corta a más de 20 km/h. Los testigos deberían apagarse. Si no lo hacen, pida a un concesionario que revise el vehículo.

■ Limitaciones y condiciones del sistema de ayuda de permanencia en la carretera (Road Departure Mitigation)

Puede que el sistema no detecte las marcas de carril y la posición de su vehículo correctamente en determinadas condiciones. Algunos ejemplos de estas condiciones se indican a continuación.

■ Condiciones ambientales

- Hay poco contraste entre las marcas de carril y la superficie de la calzada.
- Se conduce con mal tiempo (lluvia, niebla, nieve, etc.).
- Se conduce por carreteras nevadas o húmedas.
- Se conduce con poca luz solar (p. ej., al amanecer o anochecer).
- Hay sombras de objetos adyacentes (árboles, edificios, guardarraíles, vehículos, etc.) paralelas a las líneas blancas (o líneas amarillas).
- Cambios bruscos de luz ambiental, por ejemplo, al salir o al entrar en un túnel, sombra de árboles y edificios, etc.
- Se refleja una luz intensa en la calzada.
- Se conduce de noche o en un sitio oscuro, como un túnel (debido a condiciones de poca luz, es posible que no se detecten las líneas del carril, el firme de la calzada o los vehículos que circulan en sentido contrario).
- La distancia entre su vehículo y el vehículo que circula delante es demasiado corta, y las líneas de carril y el firme de la calzada no son visibles.
- El borde exterior de la calzada está delimitado por objetos, materiales, etc., distintos de hierba o grava.

■ Condiciones de la calzada

- Se conduce por una carretera con marcas temporales de carril.
- Hay varias marcas de carril, son borrosas o diferentes en la calzada a causa de obras o de la existencia de marcas antiguas.
- La calzada tiene líneas que se cruzan o unen (por ejemplo, en una intersección o cruce).
- Las marcas de carril son muy estrechas, anchas o cambiantes.
- Parte de las marcas de carril están ocultas por un objeto, como un vehículo.
- La carretera tiene pendiente o el vehículo se está acercando a un cambio de rasante.
- El vehículo vibra mucho al circular por carreteras con firme en mal estado.
- Cuando se reconocen objetos situados en la carretera (bordillos, guardarrailes, tendidos eléctricos) como líneas blancas (o amarillas).
- Se conduce por carreteras irregulares, sin pavimentar o con baches.
- Se conduce por carreteras con líneas dobles de carril.
- Se conduce por carreteras nevadas o resbaladizas.
- Se circula por un cruce.
- El pavimento puede verse solo parcialmente debido a la presencia de nieve o charcos en la carretera.
- Se conduce por carreteras sin asfaltar o con rodadas.
- Las líneas blancas (o las líneas amarillas) no se reconocen correctamente debido a las condiciones de la carretera (por ejemplo, presencia de curvas, giros o colinas).

■ Condiciones del vehículo

- Si la iluminación es insuficiente debido a la presencia de suciedad sobre la lente de los faros o si la visibilidad es mala en un lugar oscuro debido a un ajuste incorrecto de los faros.
- La parte delantera de la cámara está tapada debido a la presencia de suciedad, niebla, lluvia, barro, nieve húmeda, alguna junta, accesorios, adhesivos o una película en el parabrisas.
- Se conduce de noche o en un sitio oscuro, como un túnel, con los faros apagados.
- Cuando el conductor acciona el pedal del freno y el volante.
- Los limpiaparabrisas han dejado residuos sobre el parabrisas.
- Desgaste anormal de los neumáticos o estado de las ruedas (tamaño incorrecto, diferencias en cuanto al tamaño o la construcción, neumático mal inflado, etc.).
- El vehículo se inclina debido a una carga excesiva en las plazas traseras o en el maletero.
- Hay instaladas cadena para neumáticos.
- La suspensión se ha modificado.

■ Ejemplos de limitaciones para la detección debido a las condiciones de los vehículos que circulan en sentido contrario

- El vehículo que circula en sentido contrario o delante de usted está desviado hacia un lado.
- El vehículo que circula en sentido contrario se sitúa de repente delante de usted.
- Cuando el vehículo que circula en sentido contrario se confunde con el fondo y el sistema no es capaz de reconocerlo.
- El vehículo que circula en sentido contrario tiene encendidos solamente los faros de un lado o los tiene todos apagados en un lugar oscuro.
- La distancia entre su vehículo y el vehículo que circula en sentido contrario es demasiado corta.
- Parte del vehículo que circula en sentido contrario no se ve debido al vehículo que circula delante del suyo.
- Hay varios carriles en dirección contraria o de giro.
- El vehículo del carril contiguo está aparcado o se mueve a una velocidad muy baja.

■ **Ejemplos de otras limitaciones para la detección o el funcionamiento del sistema**

- Cuando el vehículo que circula en sentido contrario tiene una forma peculiar.
- Cuando la cámara no puede identificar correctamente la forma del vehículo que circula en sentido contrario.

■ **Con pocas posibilidades de colisión**

Es posible que el sistema de ayuda de permanencia en la carretera (Road Departure Mitigation) se active en las condiciones siguientes.

- Cuando, al circular en curvas, el vehículo llega a un punto en el que se detecta a otro vehículo que se aproxima por delante hacia usted.

Sistema de reconocimiento de señales de tráfico

Le muestra en el indicador información de las señales de tráfico que encuentre con su vehículo, como las del límite de velocidad actual y la de prohibido adelantar.

Funcionamiento del sistema

Cuando la cámara detrás del espejo retrovisor captura las señales de tráfico durante la conducción, el sistema muestra las que se reconocen como designadas para su vehículo. El icono de la señal se mostrará hasta que el vehículo alcance una distancia o una duración predeterminadas.

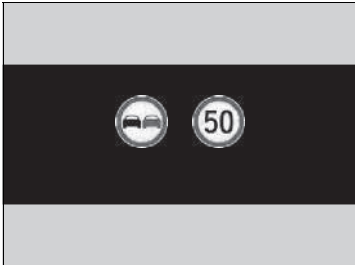

El icono de la señal también puede cambiar o desaparecer en las siguientes condiciones:

- Se detecta el final del límite de velocidad u otro límite designado.
- Su vehículo entra/sale de una autopista o autovía.
- Gira con un intermitente puesto para cambiar de dirección en una intersección.

⚠ Sistema de reconocimiento de señales de tráfico

El sistema está diseñado para detectar las señales que siguen las normas de la convención de Viena. Es posible que no se muestren todas las señales pero no ignore ninguna señal en el arcén. El sistema no funciona con las señales de tráfico de todos los países, ni en todas las situaciones.

No confíe demasiado en el sistema. Conduzca siempre a la velocidad adecuada de acuerdo con las condiciones de la carretera.

Nunca aplique una película ni coloque objetos en el parabrisas que puedan obstaculizar el campo de visión de la cámara y provocar anomalías en el funcionamiento del sistema.

Los arañazos, las mellas y otros tipos de daños en el parabrisas dentro del campo de visión de la cámara pueden hacer que el sistema no funcione correctamente. Si esto ocurre, le recomendamos que sustituya el parabrisas por un parabrisas de repuesto original de Honda. Incluso las reparaciones menores dentro del campo de visión de la cámara o la instalación de un parabrisas de repuesto de otro fabricante también pueden provocar que el sistema no funcione correctamente. Después de sustituir el parabrisas, lleve el vehículo a un concesionario para volver a calibrar la cámara.

Una calibración apropiada de la cámara es necesaria para que el sistema funcione correctamente.

El sistema de reconocimiento de señales de tráfico permanece inactivo unos 15 segundos después de activar el sistema de alimentación.

Si el sistema no detecta ninguna señal de tráfico mientras se conduce, puede que aparezca la imagen siguiente.

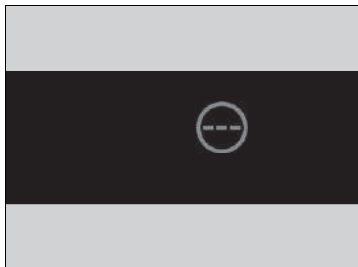

▶▶ Sistema de reconocimiento de señales de tráfico

Para reducir la posibilidad de que las altas temperaturas del interior hagan que el sistema de la cámara se apague, estacione en una zona con sombra o sitúe la parte delantera del vehículo lejos de la luz solar. Si utiliza un parasol, no permita que cubra la carcasa de la cámara.

Cubrir la cámara puede concentrar el calor sobre ella.

Puede consultar información de uso de la cámara equipada con este sistema.

▶ **Cámara de visión panorámica frontal** P. 494

▶▶ Sistema de reconocimiento de señales de tráfico

Si el vehículo supera el límite de velocidad detectado, un icono que representa el límite de velocidad para la zona actual parpadeará en la pantalla.

▶ **Configuración** * P. 154

▶ **Funciones configurables** P. 345

La capacidad del sistema para notificar al conductor de forma precisa del límite de velocidad depende de ciertas condiciones, como las unidades mostradas en la señal de tráfico, la velocidad y el sentido de marcha del vehículo. En algunos casos, el sistema puede mostrar avisos falsos u otra información inexacta.

▶ **Condiciones y limitaciones del sistema de reconocimiento de señales de tráfico** P. 490

La unidad para los límites de velocidad (mph o km/h) varía de un país a otro. Si entra en un país que utiliza unidades diferentes a las del país de procedencia, el sistema de reconocimiento de señales de tráfico no funcionará correctamente.

▶ **Cambiar unidades** P. 152

▶ **Configuración** * P. 154

▶ **Funciones configurables** P. 345

■ Condiciones y limitaciones del sistema de reconocimiento de señales de tráfico

Es posible que el sistema de reconocimiento de señales de tráfico no pueda reconocer las señales de tráfico en los siguientes casos.

■ Condiciones ambientales

- Se conduce con poca luz solar (p. ej., al amanecer o anochecer).
- Se refleja una luz intensa en la calzada.
- Se conduce por la noche, en zonas oscuras como túneles de gran longitud.
- Se conduce con mal tiempo (lluvia, niebla, nieve, etc.).
- Cambios bruscos de luz ambiental, por ejemplo, al salir o al entrar en un túnel, sombra de árboles y edificios, etc.
- El vehículo que circula delante arroja agua o nieve.

■ Condiciones de la calzada

- El vehículo vibra mucho al circular por carreteras con firme en mal estado.

■ Condiciones del vehículo

- Si la iluminación es insuficiente debido a la presencia de suciedad sobre la lente de los faros o si la visibilidad es mala en un lugar oscuro debido a un ajuste incorrecto de los faros.
- La parte delantera de la cámara está tapada debido a la presencia de suciedad, niebla, lluvia, barro, nieve húmeda, alguna junta, accesorios, adhesivos o una película en el parabrisas.
- Los limpiaparabrisas han dejado residuos sobre el parabrisas.
- Desgaste anormal de los neumáticos o estado de las ruedas (tamaño incorrecto, diferencias en cuanto al tamaño o la construcción, neumático mal inflado, etc.).
- El vehículo se inclina debido a una carga excesiva en las plazas traseras o en el maletero.
- La suspensión se ha modificado.
- Hay instaladas cadena para neumáticos.
- Se conduce de noche o en un sitio oscuro, como un túnel, con los faros apagados.

ⓘ Condiciones y limitaciones del sistema de reconocimiento de señales de tráfico

Si se produce un fallo en el sistema de reconocimiento de señales de tráfico, ⓘ aparecerá en el cuadro de instrumentos. Si este mensaje no desaparece, lleve el vehículo a un concesionario para que lo revisen.

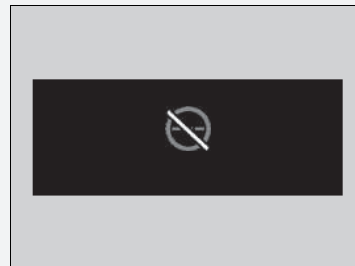

■ Posición o estado de la señal de tráfico

- La señal es difícil de ver por el lugar en el que se encuentra.
- La señal se encuentra lejos del vehículo.
- La señal está ubicada en un lugar al que los faros no llegan.
- La señal se encuentra en una curva en la carretera.
- La señal no se ve bien o está doblada.
- La señal está girada o dañada.
- La señal está cubierta de barro, nieve o hielo.
- Parte de la señal queda oculta por los árboles, o está en la sombra de un vehículo u otro objeto.
- La luz (como una farola) se refleja en la superficie de la señal o esta queda oculta en la sombra.
- La señal es demasiado brillante u oscura (señales eléctricas).
- Señales pequeñas (señales auxiliares, etc.).

■ Otras condiciones

- Al circular a alta velocidad.

En los siguientes casos, es posible que el sistema de reconocimiento de señales de tráfico no funcione correctamente y muestre, por ejemplo, una indicación que no cumpla el reglamento vigente para la carretera correspondiente o que no exista.

- ▶ Es posible que la señal de límite de velocidad muestre una velocidad superior o inferior al límite de velocidad real.
- Hay una señal complementaria con más información, por ejemplo, sobre el tiempo, la hora, el tipo de vehículo, etc.
- La información de la señal resulta difícil de leer (señales eléctricas, números borrosos, etc.).
- Hay una señal en las proximidades del carril por el que se conduce aunque no corresponde a dicho carril (por ejemplo, una señal de límite de velocidad situada en la intersección entre el camino lateral y la carretera principal).
- Hay elementos que presentan una forma o color similar al objeto reconocido (señal similar, señal eléctrica, cartel publicitario, estructura, etc.).

Señales mostradas en el cuadro de instrumentos

Es posible que se muestren dos señales de tráfico simultáneamente si se detectan ambas. El icono de la señal de límite de velocidad se muestra en la mitad derecha de la pantalla. El icono de la señal de prohibición de adelantamiento aparece a la izquierda. Cualquier señal adicional que indique límite de velocidad basándose en el tiempo (nieve, etc.) o en un periodo de tiempo específico puede aparecer en cualquiera de los dos lados.



- ❶ Señal de prohibición de adelantamiento*1
- ❷ Señal de límite de velocidad
- ❸ Señal de límite de velocidad en función de las condiciones*2
- ❹ Señal de límite de velocidad

Dependiendo de la situación, *1 se puede sustituir por *2, o *2 puede aparecer en el lado derecho.

Cámara de visión panorámica frontal

La cámara está diseñada para detectar un objeto que active alguno de los sistemas para que estos realicen sus funciones; entre estos sistemas están: sistema de aviso de salida de carril (LKAS), sistema de ayuda de permanencia en la carretera (Road Departure Mitigation), control de crucero adaptativo (ACC) con función de seguimiento a baja velocidad (Low Speed Following), sistema de reconocimiento de señales de tráfico y sistema de prevención y mitigación de impactos (CMBS).

Ubicación de la cámara y sugerencias para el manejo

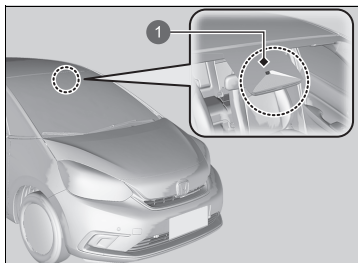

1 Cámara de visión panorámica frontal

La cámara está situada detrás del espejo retrovisor.

Para reducir la posibilidad de que las altas temperaturas del interior hagan que el sistema de detección de la cámara se apague, estacione en una zona con sombra o sitúe la parte delantera del vehículo lejos de la luz solar. Si utiliza un parasol, no permita que cubra la carcasa de la cámara. Cubrir la cámara puede concentrar el calor sobre ella.

⚠ Cámara de visión panorámica frontal

Nunca aplique adhesivos ni coloque objetos en el parabrisas, el capó o la parrilla delantera que puedan obstaculizar el campo de visión de la cámara y afectar al funcionamiento del sistema.

Los arañazos, las mellas y otros tipos de daños en el parabrisas dentro del campo de visión de la cámara pueden hacer que el sistema no funcione correctamente. Si esto ocurre, le recomendamos que sustituya el parabrisas por un parabrisas de repuesto original de Honda. Incluso las reparaciones menores dentro del campo de visión de la cámara o la instalación de un parabrisas de repuesto de otro fabricante también pueden provocar que el sistema no funcione correctamente.

Después de sustituir el parabrisas, lleve el vehículo a un concesionario para volver a calibrar la cámara. Una calibración apropiada de la cámara es necesaria para que el sistema funcione correctamente.

No coloque ningún objeto en la parte superior del panel de instrumentos. Podría reflejarse en el parabrisas y evitar que el sistema pueda detectar las líneas del carril correctamente.

» Cámara de visión panorámica frontal

Si aparece el mensaje :

- Encienda el sistema de control de climatización para refrigerar el interior y, si es necesario, también use el modo de desempañado con el chorro de aire dirigido hacia la cámara.
- Inicie la marcha con el vehículo para bajar la temperatura del parabrisas, lo que enfría el área alrededor de la cámara.

Si aparece el mensaje :

- Estacione el vehículo en un lugar seguro y limpie el parabrisas. Si el mensaje no desaparece después de haber limpiado el parabrisas y haber circulado durante un rato, lleve el vehículo a un concesionario para que lo revisen.

Sistema de frenos

Freno de estacionamiento

Utilice el freno de estacionamiento para mantener el vehículo detenido cuando está estacionado. Cuando se acciona el freno de estacionamiento, puede soltarlo de forma manual o automática.



1 Interruptor del freno de estacionamiento eléctrico



1 Interruptor del freno de estacionamiento eléctrico

■ Para accionarlo

El freno de estacionamiento eléctrico se puede aplicar siempre que el vehículo tenga la batería de 12 V, independientemente de la posición del modo de alimentación.

Tire del interruptor del freno de estacionamiento eléctrico de forma suave y firme hacia arriba.

- ▶ El testigo del interruptor se enciende.
- ▶ El testigo (rojo) del sistema de frenos y freno de estacionamiento se enciende.

■ Para soltarlo

El modo de alimentación debe estar en la posición de CONTACTO para poder soltar el freno de estacionamiento eléctrico.

1. Pise el pedal de freno.
2. Pulse el interruptor del freno de estacionamiento eléctrico.
 - ▶ El testigo del interruptor se apaga.
 - ▶ El testigo (rojo) del sistema de frenos y freno de estacionamiento se apaga.

Soltar manualmente el freno de estacionamiento utilizando el interruptor ayuda a que el vehículo inicie la marcha despacio y con suavidad en pendientes descendentes pronunciadas.

» Sistema de frenos

Al pisar el pedal de freno, es posible que oiga algún sonido en el compartimento motor. Esto se debe al funcionamiento del sistema de frenos y es normal.

» Freno de estacionamiento

Cuando aplique o suelte el freno de estacionamiento, podría oír el motor del sistema del freno de estacionamiento eléctrico desde el área de las ruedas traseras. Es normal.

El pedal del freno puede moverse ligeramente debido al funcionamiento del sistema del freno de estacionamiento eléctrico cuando se acciona o suelta el freno de estacionamiento. Es normal.

No se puede accionar o soltar el freno de estacionamiento si la batería de 12 voltios está agotada.

» Procedimiento de arranque con pinzas

P. 610

Durante la conducción, si tira hacia arriba del interruptor del freno de estacionamiento eléctrico, este aplicará los frenos de las cuatro ruedas hasta que el vehículo se detenga. El freno de estacionamiento eléctrico se aplica y el interruptor debe soltarse.

■ Funcionamiento de la función del freno de estacionamiento automático

Si se ha activado la función del freno de estacionamiento automático:

- El freno de estacionamiento se aplica automáticamente cuando el modo de alimentación se establece en la posición de VEHÍCULO APAGADO.
- Para confirmar que el freno de estacionamiento está aplicado, compruebe si el testigo del sistema de frenos y freno de estacionamiento se enciende (rojo).

🔧 Activación y desactivación de la función de freno de estacionamiento automático P. 498

■ Para soltarlo automáticamente

Si se pisa el pedal del acelerador, se suelta el freno de estacionamiento.

Utilice el pedal del acelerador para soltar el freno de estacionamiento cuando ponga en marcha el vehículo en una pendiente ascendente o en un atasco.

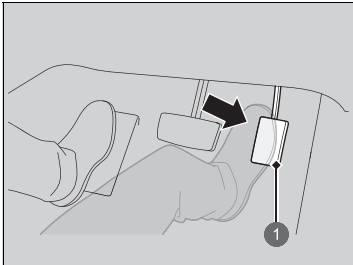

1 Pedal del acelerador

Se puede soltar el freno de estacionamiento automáticamente cuando:

- El cinturón de seguridad del conductor está abrochado.
- El sistema de alimentación está encendido.
- La caja de cambios no está en **P** ni **N**.

Pise con suavidad el pedal del acelerador.

Cuando en una pendiente, podría ser necesaria más aceleración para avanzar.

- ▶ El testigo (rojo) del sistema de frenos y freno de estacionamiento se apaga.

🔧 Freno de estacionamiento

El freno de estacionamiento funciona automáticamente en las siguientes situaciones:

- Cuando el vehículo se detiene durante más de 10 minutos mientras el ACC con función de seguimiento a baja velocidad (Low Speed Following) está activado.
- Cuando el cinturón de seguridad del asiento del conductor está desabrochado mientras el vehículo se detiene automáticamente en respuesta al ACC con función de seguimiento a baja velocidad (Low Speed Following).
- Cuando el sistema de alimentación se apaga mientras el ACC con función de seguimiento a baja velocidad (Low Speed Following) está activado.
- Cuando el vehículo se detiene con el sistema de retención automática del freno activado durante más de 10 minutos.
- Cuando el cinturón de seguridad del conductor está desabrochado mientras el vehículo está detenido y la retención del freno está aplicada.
- Cuando el sistema de alimentación se apaga mientras el freno de retención está aplicado.
- Cuando hay un problema con el sistema de retención del freno mientras el freno de retención está aplicado.

Si el freno de estacionamiento no se suelta de forma automática, suéltelo manualmente.

Cuando el vehículo se desplaza cuesta arriba, puede que sea necesario pisar más a fondo el pedal del acelerador para soltar de forma automática el freno de estacionamiento eléctrico.

■ Activación y desactivación de la función de freno de estacionamiento automático

Con el modo de alimentación en la posición de CONTACTO, lleve a cabo los siguientes pasos para activar o desactivar la función de freno de estacionamiento automático.

1. Ponga la caja de cambios en la posición **[P]**.
2. Sin pisar el pedal de freno, tire hacia arriba del interruptor del freno de estacionamiento eléctrico.
 - Compruebe que se haya encendido el testigo del sistema de frenos y freno de estacionamiento.
3. Tire hacia arriba del interruptor del freno de estacionamiento y manténgalo ahí. Cuando oiga un pitido, suelte el interruptor y tire de él de nuevo en un plazo de 3 segundos.
4. Cuando oiga un sonido que indica que el procedimiento se ha completado, suelte el interruptor.
 - Dos pitidos indican que la función se ha activado.
 - Un pitido indica que la función se ha desactivado.
 - Cuando haya completado la activación de la función, el freno de estacionamiento permanecerá aplicado cuando apague el sistema de alimentación.
 - Para confirmar que el freno de estacionamiento está aplicado, compruebe si el testigo del sistema de frenos y freno de estacionamiento se enciende (rojo).

Si necesita desactivar temporalmente la función para situaciones en las que remolque su vehículo, puede efectuar el procedimiento que se explica a continuación.

1. Pise el pedal del freno y detenga el vehículo.
2. Coloque el modo de alimentación en la posición de VEHÍCULO APAGADO y, en un plazo de 2 segundos, pulse el interruptor del freno de estacionamiento eléctrico.
 - Los ajustes de activación y desactivación de la función no se verán afectados.
 - Antes de desactivar temporalmente la función, asegúrese de desactivar primero el sistema de retención automática del freno.
 - Para confirmar que el freno de estacionamiento está aplicado, compruebe si el testigo del sistema de frenos y freno de estacionamiento se enciende (rojo).

► Freno de estacionamiento

El freno de estacionamiento no se puede soltar automáticamente cuando están encendidos los siguientes testigos:

- Testigo de averías
- Testigo del sistema de la caja de cambios

Es posible que el freno de estacionamiento no se suelte automáticamente cuando están encendidos los siguientes testigos:

- Testigo del sistema de alimentación
- Testigo del sistema de frenos y freno de estacionamiento (rojo)
- Testigo del sistema VSA
- Testigo **ABS**
- Testigo del sistema de SRS airbag

► Activación y desactivación de la función de freno de estacionamiento automático

En climas fríos, el freno de estacionamiento se puede congelar si está aplicado.

Al estacionar el vehículo, calce las ruedas y asegúrese de que la función de freno de estacionamiento automático esté desactivada.

Además, desactive la función de freno de estacionamiento automático y deje el freno de estacionamiento sin aplicar cuando remolque el vehículo o lo lave en un túnel de lavado con cinta transportadora.

Freno de pie

El vehículo está equipado con frenos de disco en las cuatro ruedas. El sistema de asistencia al frenado aumenta la fuerza de frenado aplicada cuando se pisa el pedal de freno con fuerza en una situación de emergencia. El sistema antibloqueo de frenos (ABS) ayuda a mantener el control de la dirección cuando se frena con mucha fuerza.

➤ **Sistema de asistencia al frenado** P. 504

➤ **Sistema antibloqueo de frenos (ABS)** P. 503

➤ Freno de pie

Compruebe los frenos después de haber conducido en lugares con mucha agua o si el firme de la calzada está inundado. Si es necesario, seque los frenos pisando ligeramente el pedal de freno varias veces.

Si escucha un ruido de fricción metálica continuo al aplicar los frenos, es necesario sustituir las pastillas de freno. El vehículo debe revisarse en un concesionario.

Si se utiliza el pedal de freno constantemente al bajar una pendiente prolongada se acumula calor, lo que reduce la eficacia de los frenos. Aplique el frenado regenerativo retirando el pie del pedal del acelerador y cambiando a la posición **B**.

No apoye el pie en el pedal de freno mientras conduce, ya que se accionarán los frenos ligeramente y esto provocará la pérdida de eficacia de los mismos con el tiempo, así como la reducción de la vida útil de las pastillas. Además, confundirá a los conductores que circulan por detrás.

Retención automática del freno

Mantiene el freno aplicado después de soltar el pedal de freno hasta que se pisa el pedal del acelerador. Puede utilizar este sistema cuando el vehículo se detiene temporalmente, como en un semáforo y con tráfico intenso.

Encendido del sistema



- 1 Botón de retención automática de freno
- 2 Se enciende

Abróchese el cinturón de seguridad correctamente y, a continuación, encienda el sistema de alimentación. Mantenga pulsado el botón de retención automática del freno.

- El testigo del sistema de retención automática del freno se enciende. El sistema se enciende.

Retención automática del freno

⚠ ADVERTENCIA

La activación del sistema de retención automática del freno en pendientes pronunciadas o carreteras resbaladizas permite aún que el vehículo se mueva si se levanta el pie del pedal de freno.

El movimiento imprevisto de un vehículo puede provocar una colisión y producir lesiones graves o incluso mortales.

Nunca active el sistema de retención automática del freno o confíe únicamente en esta función para evitar que el vehículo se mueva cuando esté detenido en pendientes pronunciadas o en carreteras resbaladizas.

⚠ ADVERTENCIA

El uso del sistema de retención automática del freno durante el estacionamiento puede causar el desplazamiento imprevisto del vehículo.

El movimiento imprevisto de un vehículo puede provocar una colisión y producir lesiones graves o incluso mortales.

No abandone nunca el vehículo cuando este se mantenga temporalmente frenado mediante el sistema de retención automática del freno y aparque siempre el vehículo con la caja de cambios en posición [P] y el freno de estacionamiento accionado.

■ Activación del sistema

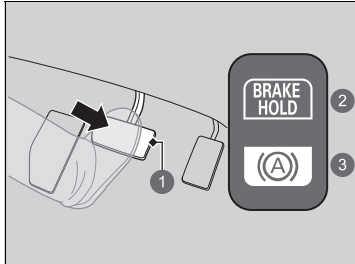

- 1 Pedal de freno
- 2 Encendido
- 3 Se enciende

Pise el pedal de freno para detener el vehículo por completo. La palanca de cambios no debe estar en **P** ni **R**.

- El testigo de retención automática del freno se enciende. El frenado se mantiene hasta 10 minutos.
- Suelte el pedal de freno después de que el testigo de retención automática del freno se encienda.

■ Desactivación del sistema

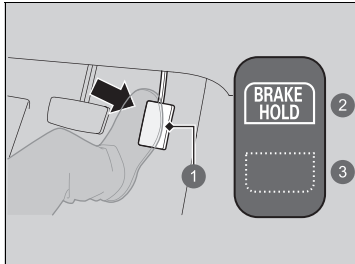

- 1 Pedal del acelerador
- 2 Encendido
- 3 Se apaga

Pise el pedal del acelerador mientras la palanca de cambios se encuentra en una posición distinta de **P** o **N**. El sistema se cancela y el vehículo comienza a moverse.

- El testigo de retención automática del freno se apaga. El sistema continúa encendido.

■ **El sistema se desactiva automáticamente cuando:**

- Se acciona el freno de estacionamiento.
- Al pisar el pedal de freno y poner la caja de cambios en la posición **P** o **R**.

■ **El sistema se cancela automáticamente y el freno de estacionamiento se acciona cuando:**

- El frenado se mantiene durante más de 10 minutos.
- El cinturón de seguridad del conductor está desabrochado.
- El sistema de alimentación se apaga.
- Hay un problema con el sistema de retención automática del freno.

■ **Apagado del sistema de retención automática del freno**

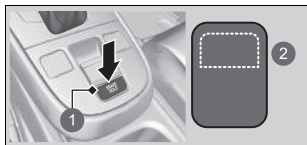

- 1 Botón de retención automática del freno
- 2 Se apaga

Mientras el sistema está activado, mantenga de nuevo pulsado el botón de retención automática del freno.

- El testigo del sistema de retención automática del freno se apaga.

Si desea desactivar la retención automática del freno mientras el sistema está en funcionamiento, mantenga pulsado el botón de retención automática del freno con el pedal de freno pisado.

►► Retención automática del freno

Cuando el sistema está activado, se puede apagar el sistema de alimentación o estacionar el vehículo siguiendo el procedimiento habitual.

► **Cuando se detenga** P. 506

Si el sistema está encendido o activado, la retención automática del freno se desactiva una vez apagado el sistema de alimentación.

►► Apagado del sistema de retención automática del freno

Asegúrese de apagar el sistema de retención automática del freno antes de utilizar un sistema de lavado automático del vehículo.

Es posible que escuche un ruido si el vehículo se mueve mientras el sistema de retención automática del freno está en funcionamiento.

Sistema antibloqueo de frenos (ABS)

ABS

Ayuda a evitar que las ruedas se bloqueen y le ayuda a mantener el control de la dirección accionando los frenos con mucha más rapidez de la que usted es capaz.

El sistema de reparto electrónico de frenada (EBD), que forma parte del ABS, estabiliza además la distribución de la potencia de frenado entre las ruedas delanteras y las traseras en función de la carga del vehículo.

No debe pisar repetidamente el pedal de freno en ningún caso. Para que el ABS haga el trabajo por usted, mantenga siempre una presión firme y constante en el pedal de freno. Esto se denomina en ocasiones "pisar con fuerza y controlar la dirección".

Funcionamiento del ABS

El pedal de freno puede vibrar ligeramente cuando el ABS está activado. Mantenga pisado firmemente el pedal del freno. Si el firme está seco, necesitará pisar el pedal de freno con mucha fuerza para que se active el ABS. Sin embargo, puede notar que el ABS se activa de inmediato si intenta detener el vehículo cuando circula por nieve o hielo.

Es posible que el ABS se active cuando se pisa el pedal de freno mientras se conduce en:

- Carreteras mojadas o cubiertas de nieve.
- Carreteras pavimentadas con piedras.
- Carreteras con superficies irregulares, como baches, grietas, alcantarillas, etc.

Si la velocidad del vehículo desciende por debajo de 10 km/h, el ABS deja de funcionar.

⚠ Sistema antibloqueo de frenos (ABS)

AVISO

Es posible que el ABS no funcione correctamente si se utilizan neumáticos de tipos y tamaños incorrectos.

Si se enciende el testigo de **ABS** durante la conducción, puede que exista un problema en el sistema. Aunque el frenado normal no se verá afectado, existe la posibilidad de que no funcione el ABS. El vehículo debe revisarse en un concesionario inmediatamente.

El ABS no se ha diseñado con el fin de reducir el tiempo o la distancia que requiere un vehículo para detenerse: se ha diseñado para limitar el bloqueo de los frenos, lo que podría dar lugar a que patine el vehículo o a que se pierda el control de la dirección.

En los casos siguientes, es posible que el vehículo necesite una distancia de frenado mayor que un vehículo sin ABS hasta detenerse:

- Conduce sobre un firme irregular o en mal estado, como gravilla o nieve.
- Los neumáticos están equipados con cadenas.

Con el sistema ABS puede observarse lo siguiente:

- Sonidos procedentes del compartimento motor cuando se accionan los frenos o cuando se realizan comprobaciones del sistema después de poner en marcha el sistema de alimentación y mientras el vehículo acelera.
- Vibración en el pedal de freno o la carrocería del vehículo cuando se activa el ABS.

Estas vibraciones y sonidos son normales en los sistemas ABS y no son razón para preocuparse.

Sistema de asistencia al frenado

Está diseñado para prestar asistencia al conductor mediante la generación de una mayor fuerza de frenado cuando pisa el pedal de freno con fuerza en un frenado de emergencia.

■ **Funcionamiento del sistema de asistencia al frenado**

Pise el pedal de freno firmemente para obtener un frenado más potente.

Cuando se activa la asistencia al frenado, es posible que el pedal vibre un poco y que se escuche un ruido que indica su funcionamiento. Es normal. Mantenga el pedal pisado firmemente.

Señal de parada de emergencia

Se activa al frenar bruscamente mientras se conduce a una velocidad de 60 km/h o superior para alertar del frenado repentino a los conductores situados detrás mediante un parpadeo rápido de las luces de emergencia. Esto ayuda a alertar a los conductores situados detrás de usted para que tomen las medidas apropiadas para evitar una posible colisión con su vehículo.

■ Cuándo se activa el sistema:

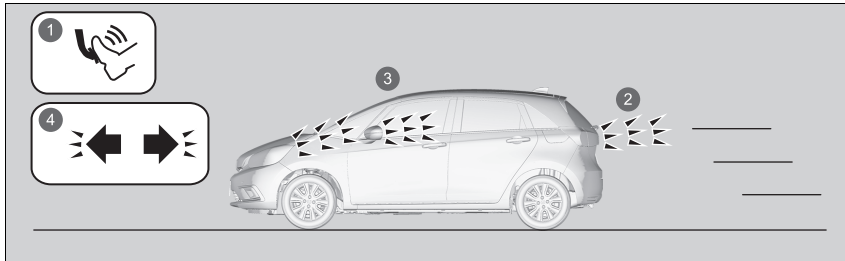

- 1 Frenada brusca
- 2 Las luces de freno se encienden
- 3 Las luces de emergencia parpadean
- 4 Los testigos de las luces de emergencia parpadean

Las luces de emergencia dejan de parpadear cuando:

- Suelta el pedal de freno.
- El ABS se desactiva.
- La velocidad del vehículo desacelera de forma moderada.
- Pulse el botón de las luces de emergencia.

☒ Señal de parada de emergencia

La señal de parada de emergencia es un sistema que puede evitar una posible colisión trasera producida por una frenada brusca. Hace que las luces de emergencia parpadeen al tiempo que se produce el frenazo repentino. Siempre se recomienda evitar frenadas bruscas, salvo que sea absolutamente necesario.

El sistema de señal de parada de emergencia no se activa con el botón de las luces de emergencia pulsado.

Si el ABS deja de funcionar durante un cierto periodo de tiempo durante el frenado, es posible que el sistema de señal de parada de emergencia no se active.

Cuando se detenga

1. Pise el pedal de freno con firmeza.
2. Con el pedal de freno pisado, tire a fondo del interruptor del freno de estacionamiento eléctrico, pero lentamente.
3. Cambie a la caja de cambios a **[P]**.
4. Apague el sistema de alimentación.
 - ▶ El testigo del sistema de frenos y freno de estacionamiento se apaga en aproximadamente 30 segundos.

Confirme siempre que el freno de estacionamiento está accionado, sobre todo si está estacionado en una pendiente.

Estacionamiento del vehículo

⚠ ADVERTENCIA

El vehículo podría desplazarse si se deja sin supervisión antes que el freno de estacionamiento esté aplicado.

El movimiento de un vehículo podría provocar una colisión y producir lesiones graves o la muerte.

Mantenga siempre el pie en el pedal de freno hasta que confirme que el testigo de marcha seleccionada es **[P]**.

No estacione el vehículo cerca de objetos inflamables como hierba seca, aceite o madera.

El calor procedente del escape puede provocar un incendio.

» Cuando se detenga

AVISO

Las siguientes acciones pueden dañar la línea de transmisión:

- Pisar los pedales del acelerador y de freno al mismo tiempo.
- Cambiar a **P** antes de que el vehículo se detenga por completo.

Quando circule cuesta arriba, no retenga el vehículo pisando el pedal del acelerador.

Esto puede hacer que el sistema de alimentación se sobrecaliente y falle.

A temperaturas extremadamente bajas, el freno de estacionamiento se puede congelar si está aplicado. Si se esperan tales temperaturas, no aplique el freno de estacionamiento y, al aparcar en una cuesta, gire las ruedas delanteras de forma que choquen contra la acera si el vehículo se desplaza hacia abajo o bloquee las ruedas para evitar que el vehículo se mueva. Si no toma ninguna precaución, el vehículo puede desplazarse inesperadamente y provocar una colisión.

Sistema del sensor de estacionamiento*

Los sensores centrales y de las esquinas controlan los obstáculos que se encuentran alrededor del vehículo, y el avisador acústico, la interfaz de información para el conductor y la pantalla de audio/información proporcionan información sobre la distancia aproximada entre el vehículo y el obstáculo.

■ Ubicación y alcance del sensor

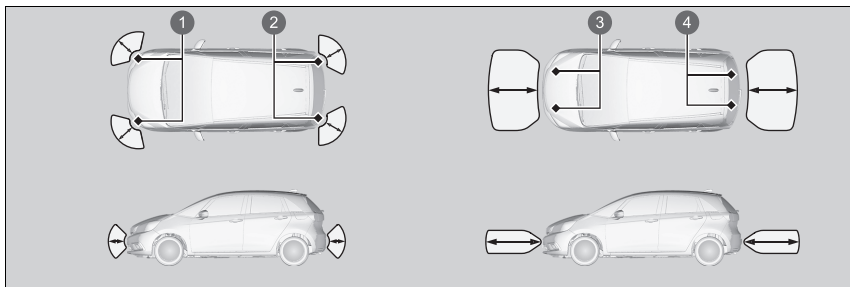

- 1 Sensores de esquina delanteros
- 2 Sensores de esquina traseros
- 3 Sensores frontales centrales
- 4 Sensores traseros centrales

►► Sistema del sensor de estacionamiento*

Incluso con el sistema activado, confirme que no haya ningún obstáculo cerca del vehículo antes de estacionar.

Es posible que el sistema no funcione correctamente en los siguientes casos:

- Los sensores están cubiertos por nieve, hielo, barro o suciedad.
- El vehículo se encuentra en una superficie irregular, como hierba, badenes o una cuesta.
- El vehículo ha estado expuesto a temperaturas altas o bajas.
- El sistema ha estado expuesto a dispositivos que emiten ondas de ultrasonido.
- Se conduce con mal tiempo.

Es posible que el sistema no detecte:

- Objetos delgados o bajos.
- Materiales que absorben el sonido, como la nieve, el algodón o la gomaespuma.
- Objetos situados justo debajo del parachoques.

No coloque ningún accesorio sobre los sensores ni alrededor de los mismos.

Cuando ponga el modo de alimentación en la posición de CONTACTO, el sistema se encontrará en el estado seleccionado anteriormente.

■ Activación y desactivación del sistema del sensor de estacionamiento

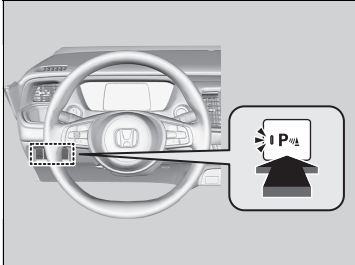

Con el modo de alimentación en la posición de CONTACTO, pulse el botón del sistema del sensor de estacionamiento para activar o desactivar el sistema. El testigo del botón se enciende cuando el sistema está activado.

Los sensores traseros centrales y de las esquinas traseras y delanteras comienzan a detectar un obstáculo cuando la transmisión está en **R** y la velocidad del vehículo es inferior a 8 km/h.

Los sensores de esquina frontal y central frontal comienzan a detectar un obstáculo cuando la caja de cambios está en cualquier posición excepto **P** o **R** y la velocidad del vehículo es inferior a 8 km/h.

Modelos con cámara trasera con visualización múltiple

■ Funcionamiento de la pantalla

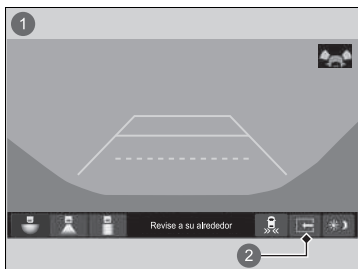



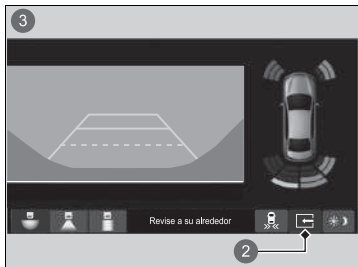

La pestaña de la pantalla dividida desaparece y la vista dividida vuelve al último modo de visualización de la cámara en las siguientes condiciones:

- Si el sistema del sensor de estacionamiento se apaga.
- Si hay algún fallo en el sistema.



- 1 Vista dividida desactivada
- 2 Pestaña de la pantalla dividida
- 3 Vista dividida activada

■ Cuando se acorta la distancia entre el vehículo y los obstáculos

Duración del aviso acústico intermitente	Distancia entre el parachoques y el obstáculo		Testigo	Interfaz de información para el conductor/pantalla de audio/información
	Sensores de esquina	Sensores centrales		
Moderada	—	Unos 110-60 cm	Se enciende en amarillo*1	<div data-bbox="1134 308 1465 330" data-label="Caption">Modelos con cámara trasera con visualización múltiple</div>  <div data-bbox="1289 445 1321 468" data-label="Text">1</div> <div data-bbox="1209 501 1401 599" data-label="Image">  </div> <div data-bbox="1321 479 1353 501" data-label="Text">1</div> <div data-bbox="1134 602 1390 647" data-label="Caption">Modelos sin cámara trasera con visualización múltiple</div> <div data-bbox="1209 680 1401 778" data-label="Image">  </div> <div data-bbox="1305 658 1337 680" data-label="Text">1</div> <div data-bbox="1134 778 1310 800" data-label="Caption">Todos los modelos</div> <div data-bbox="1157 812 1428 897" data-label="Image">  </div> <div data-bbox="1428 812 1460 834" data-label="Text">1</div>
Corta	Unos 60-45 cm	Unos 60-45 cm	Se enciende en ámbar	
Muy breve	Unos 45-35 cm	Unos 45-35 cm		
Fija	Unos 35 cm o menos	Unos 35 cm o menos	Se enciende en rojo	

*1: En esta fase, solo los sensores centrales detectan obstáculos.

1 Los testigos se encienden si el sensor detecta un obstáculo.

Monitor de tráfico cruzado*

Controla las esquinas traseras al dar marcha atrás mediante los sensores del radar y le alerta en caso de que se detecte un vehículo acercándose desde una esquina trasera.

Es un sistema muy práctico, especialmente al salir hacia atrás de un estacionamiento.

ⓘ Monitor de tráfico cruzado*

⚠ ADVERTENCIA

El monitor de tráfico cruzado no puede detectar todos los vehículos que se aproximan y podría no detectar ninguno.

Podría producirse una colisión en el caso de que no se confirme visualmente que sea seguro dar marcha atrás.

No confíe únicamente en el sistema al dar marcha atrás; utilice también el espejo retrovisor y mire hacia atrás y hacia los lados de su vehículo antes de ir marcha atrás.

El indicador acústico del sistema del sensor de estacionamiento anula el indicador acústico del sistema de alerta de tráfico cruzado cuando los sensores detectan obstáculos muy cercanos.

* No disponible en todos los modelos

Funcionamiento del sistema

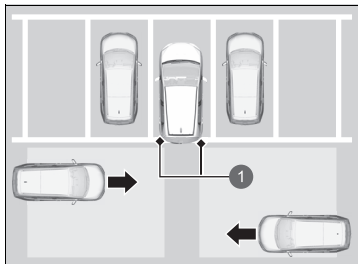

- 1 Sensores del radar:
Debajo de las esquinas del
parachoques trasero.

Si un vehículo se aproxima desde el ángulo trasero, el monitor de tráfico cruzado le alerta con un avisador acústico y un aviso en la pantalla.

El sistema se activa cuando:

- El modo de alimentación se encuentra en la posición de CONTACTO.
- El sistema de alerta de tráfico cruzado está encendido.

► Encendido y apagado del monitor de cruce de tráfico P. 517

► Funciones configurables P. 345

- La caja de cambios está en **R**.
- Su vehículo circula a 5 km/h o menos.

►► Monitor de tráfico cruzado*

El monitor de tráfico cruzado podría no detectar o tardar en detectar un vehículo que se aproxima, o podría alertar sin que haya un vehículo aproximándose en las siguientes condiciones:

- Hay un obstáculo, como otro vehículo y una pared, junto al parachoques trasero de su vehículo, lo que provoca una interferencia que bloquea el alcance de los sensores del radar.
 - Su vehículo circula a una velocidad de 5 km/h o superior.
 - Se acerca un vehículo a una velocidad que no está entre 10 km/h y 25 km/h.
 - El sistema recoge interferencias externas, como los sensores del radar de otro vehículo o fuertes ondas de radio procedentes de una instalación cercana.
 - Alguna esquina del parachoques trasero está cubierta de nieve, hielo, barro o suciedad.
 - Cuando hace mal tiempo.
 - Su vehículo se encuentra en una pendiente.
 - El vehículo está inclinado debido a una carga pesada en la parte posterior.
 - Su vehículo circula marcha atrás hacia un muro, poste, vehículo, etc.
 - El parachoques trasero o los sensores no se han reparado correctamente o el parachoques trasero se ha deformado.
- El vehículo debe revisarse en un concesionario.

El sistema no detectará los vehículos que se aproximen justo por detrás de su vehículo, ni proporcionará alertas acerca de los vehículos detectados cuando estos vayan justo detrás de su vehículo.

El sistema no avisa sobre vehículos que se alejan del suyo y puede que avise de la presencia de peatones, bicicletas u objetos parados.

Monitor de tráfico cruzado*

Para un funcionamiento adecuado, mantenga siempre las esquinas del parachoques trasero limpias.
No cubra las esquinas del parachoques trasero con etiquetas o pegatinas de ningún tipo.

* No disponible en todos los modelos

■ Cuando el sistema detecta un vehículo

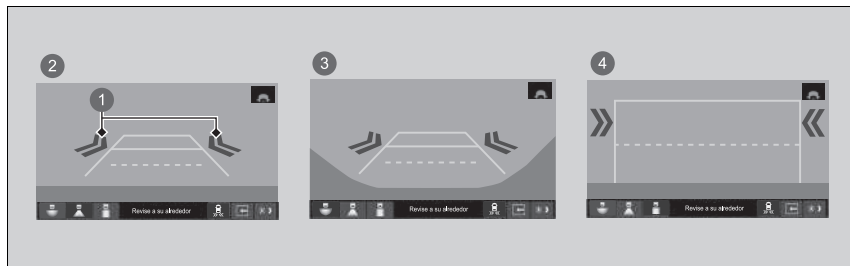

- ① Icono de flecha
- ② Vista normal
- ③ Vista horizontal
- ④ Vista vertical

En la pantalla de audio/información aparece un icono con una flecha en la dirección en la que se aproxima el vehículo.

☒ Cuando el sistema detecta un vehículo

Si el testigo situado en la parte inferior derecha cambia a en ámbar cuando la caja de cambios está en **[R]**, significa que se ha acumulado barro, nieve o hielo en las proximidades del sensor. El sistema deja de funcionar temporalmente. Compruebe si hay algún tipo de obstrucción en las esquinas del parachoques y limpie la zona si es necesario.

Si el testigo se enciende cuando la caja de cambios se encuentra en **[R]**, es posible que exista un problema en el sistema de monitor de tráfico cruzado. No utilice el sistema y lleve el vehículo a un concesionario para que lo revisen.

Si la pantalla permanece igual con la caja de cambios en posición **[R]**, podría haber un problema con el sistema de cámara trasera y el sistema de monitor de tráfico cruzado. No utilice el sistema y lleve el vehículo a un concesionario para que lo revisen.

Encendido y apagado del monitor de cruce de tráfico

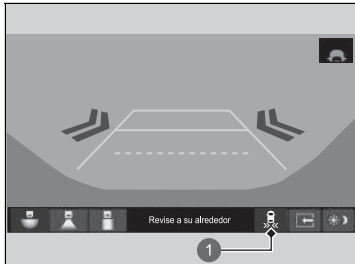

1 Icono 

Púselo para encender y apagar el sistema. El testigo se enciende con el sistema. También puede activar y desactivar el sistema con la función personalizada en la pantalla de audio/información.

➤ **Funciones configurables** P. 345

Acerca de la cámara trasera con múltiples vistas

La pantalla de audio/información puede mostrar la visión de la zona trasera del vehículo. La pantalla cambia automáticamente a la visión de la zona trasera cuando la caja de cambios se coloca en la posición **R**.

Área visualizada en la cámara trasera con múltiples vistas

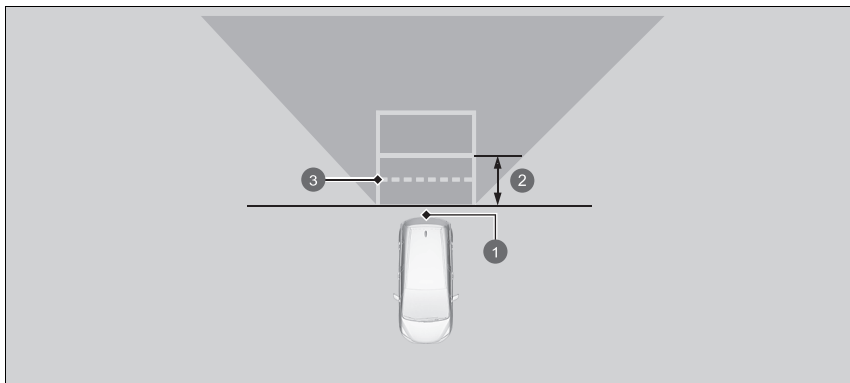

- 1 Cámara
- 2 Aprox. 1 m
- 3 Radio de alcance de apertura del portón trasero

» Acerca de la cámara trasera con múltiples vistas

La vista que ofrece la cámara de visión trasera tiene limitaciones. No muestra las esquinas del parachoques ni lo que hay debajo de este. Su lente singular también hace que los objetos parezcan estar más cerca o más lejos de lo que están realmente.

Compruebe visualmente que es seguro dar marcha atrás. Determinadas condiciones (el clima, la iluminación y las altas temperaturas) también pueden limitar la visión de la zona trasera. No debe confiar únicamente en la pantalla de la cámara trasera, ya que no proporciona toda la información sobre las condiciones de la zona trasera del vehículo.

Si la cámara está cubierta de suciedad, humedad, etc., límpiela con un paño suave y húmedo.

Puede ver tres modos distintos de la cámara en la pantalla de audio/información.
Toque el icono correspondiente para cambiar el modo.

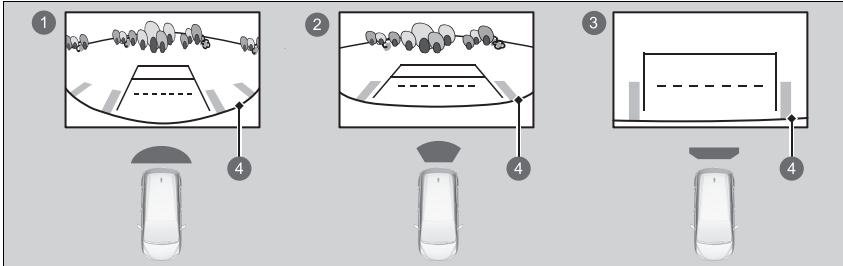

- 1 Modo de vista horizontal
- 2 Modo de vista normal
- 3 Modo de vista vertical
- 4 Parachoques

- Si el último modo de visualización usado es el horizontal o el normal, la próxima vez que cambie la caja de cambios a la posición **R**, se volverá a usar este modo.
- Si el modo de vista vertical se estaba usando la última vez que apagó el sistema de alimentación, el modo horizontal será el que se seleccione cuando vuelva a poner el modo de alimentación en posición de CONTACTO y coloque la caja de cambios en la posición **R**.
- Si estaba usando el modo de vista vertical y han pasado 10 segundos después de cambiar la caja de cambios desde **R**, se activará el modo de vista horizontal la próxima vez que cambie a **R**.

► Acerca de la cámara trasera con múltiples vistas

Puede cambiar los ajustes de **las líneas de guía estáticas** y **las líneas de guía dinámicas**.

► **Funciones configurables** P. 345

Línea de guía fija

ON: las directrices aparecen cuando se ponga la caja de cambios en la posición **R**.

OFF: las líneas de guía no aparecen.

Línea de guía dinámica

ON: las líneas de guía se mueven según la dirección del volante.

OFF: las líneas de guía no se mueven.

Información sobre el combustible

■ Recomendaciones sobre el combustible

Excepto los modelos de Jordania, Líbano, Marruecos y Túnez

Gasolina/gasohol según los estándares EN 228

Gasolina/gasohol sin plomo de alta calidad hasta E10 (90 % de gasolina y 10 % de etanol), con un índice de octanos de 95 o superior

Modelos de Jordania, Líbano, Marruecos y Túnez

Gasolina sin plomo de alta calidad, con índice de octanos RON de 95 o superior

El vehículo está diseñado para funcionar con gasolina sin plomo de alta calidad de 95 octanos como mínimo.

Si no se dispone de este octanaje, se puede utilizar provisionalmente gasolina sin plomo de 91 octanos como mínimo.

El uso de gasolina sin plomo normal puede causar ruidos de golpeteo metálico y provocará un rendimiento inferior del motor. El uso continuado de gasolina normal puede dañar el motor.

■ Capacidad del depósito de combustible: 40 L

» Información sobre el combustible

AVISO

El uso de gasolina que contiene plomo presenta los siguientes riesgos:

- Daños en el sistema de escape, incluido el catalizador
- Daños en el motor y el sistema de combustible
- Efectos perjudiciales en el motor y otros sistemas

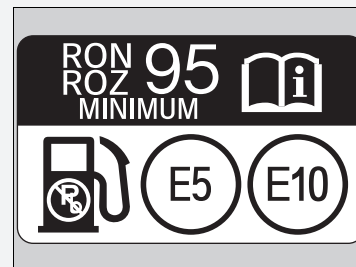

Combustibles oxigenados

Los combustibles oxigenados se mezclan con gasolina y etanol u otros compuestos. El vehículo también está diseñado para funcionar con combustibles oxigenados que contengan hasta un 10 % de etanol por volumen y hasta un 22 % de ETBE por volumen, según los estándares EN 228. Para obtener más información, póngase en contacto con un concesionario.

Repostaje

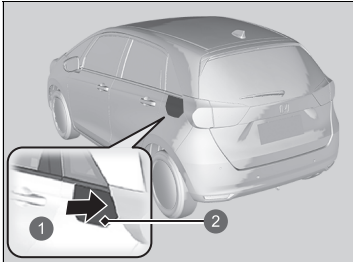

- 1 Pulse
- 2 Tapa del depósito de combustible

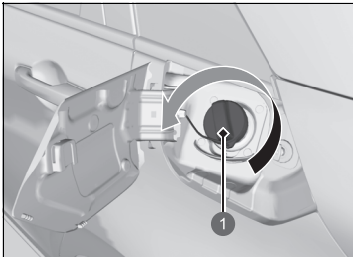

- 1 Tapón

1. Detenga el vehículo con la parte trasera izquierda del mismo al lado del surtidor.
2. Apague el sistema de alimentación.
3. Desbloquee la puerta del conductor utilizando el interruptor de bloqueo centralizado de puertas o la lengüeta de bloqueo.
 - ▶ La tapa del depósito de combustible, situada en el lateral exterior del vehículo, se desbloqueará.
4. Pulse en el borde de la tapa del depósito de combustible para que salte y se abra ligeramente.
5. Retire lentamente el tapón de llenado de combustible. Si oye que sale aire, espere a que se detenga y, a continuación, gire el asidero lentamente para abrir el tapón de llenado de combustible.

Repostaje

⚠ ADVERTENCIA

La gasolina es muy inflamable y explosiva. Puede quemarse o resultar herido de gravedad al manipular combustible.

- Apague el sistema de alimentación y mantenga el vehículo alejado del calor, las chispas y las llamas.
- Manipule el combustible solo al aire libre.
- Limpie las salpicaduras inmediatamente.

La boquilla de llenado se detiene automáticamente para dejar espacio en el depósito de combustible con objeto de que el combustible no rebose a causa de los cambios de la temperatura del aire.

No siga añadiendo combustible una vez que la boquilla se haya detenido automáticamente. Si añade más combustible puede rebasarse la capacidad del depósito de combustible.

La tapa del depósito de combustible y su mecanismo de cierre pueden resultar dañados permanentemente si la tapa se cierra a la fuerza cuando la puerta del conductor está bloqueada.

Utilice la lengüeta de bloqueo o el interruptor de bloqueo centralizado de puertas para desbloquear la tapa del depósito de combustible. Las puertas del vehículo y la tapa del depósito de combustible se volverán a bloquear automáticamente si se utiliza la función de desbloqueo del mando a distancia. Para desactivar esto, abra y cierre la puerta del conductor.

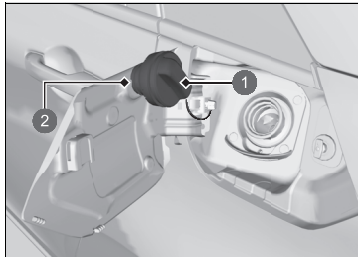

- 1 Tapón
- 2 Soporte

6. Coloque el tapón de llenado de combustible en el soporte.
7. Introduzca a fondo la boquilla de llenado.
 - Cuando el depósito esté lleno, la boquilla de llenado se desactivará automáticamente. De esta manera, se deja espacio libre en el depósito de combustible en caso de que el combustible se expanda a causa de un cambio de temperatura.
8. Después del repostaje, vuelva a colocar el tapón de llenado de combustible, apretándolo hasta que escuche un clic al menos una vez.
 - Cierre la tapa del depósito de combustible con la mano.

Reducción del consumo de combustible y de las emisiones de CO₂

El ahorro de combustible y la reducción de las emisiones de CO₂ dependen de varios factores, incluyendo las condiciones de conducción, el peso de la carga, el tiempo de ralentí, los hábitos de conducción y el estado del vehículo. En función de estos y otros factores, se puede alcanzar o no el consumo de combustible nominal del vehículo.

Mantenimiento y consumo de combustible

Puede optimizar el consumo de combustible mediante el mantenimiento adecuado de su vehículo.

Siga el programa de mantenimiento y, si es necesario, consulte el folleto de garantía.

En los vehículos sin sistema de información de mantenimiento, siga el programa de mantenimiento.

📄 Programa de mantenimiento* P. 535

- Utilice aceite del motor con la viscosidad recomendada.

📄 Aceite del motor recomendado P. 546

- Mantenga la presión de los neumáticos especificada.
- No cargue el vehículo con demasiado equipaje.
- Mantenga el vehículo limpio. La acumulación de nieve o barro en los bajos del vehículo aumenta el peso y la resistencia aerodinámica.

📄 Reducción del consumo de combustible y de las emisiones de CO₂

Para determinar el consumo real de combustible durante la conducción se recomienda el cálculo directo.

$$\begin{array}{|c|} \hline 100 \\ \hline \end{array} \times \begin{array}{|c|} \hline \text{Litros de} \\ \hline \text{combustible} \\ \hline \end{array} \div \begin{array}{|c|} \hline \text{Kilómetros} \\ \hline \text{conducidos} \\ \hline \end{array} = \begin{array}{|c|} \hline \text{L por} \\ \hline \text{100 km} \\ \hline \end{array}$$

$$\begin{array}{|c|} \hline \text{Miles} \\ \hline \text{driven} \\ \hline \end{array} \div \begin{array}{|c|} \hline \text{Gallons of} \\ \hline \text{fuel} \\ \hline \end{array} = \begin{array}{|c|} \hline \text{Miles per} \\ \hline \text{Gallon} \\ \hline \end{array}$$

* No disponible en todos los modelos

Mantenimiento

En este capítulo se trata el mantenimiento básico.



Antes de realizar operaciones de mantenimiento	
Revisión y mantenimiento	526
Seguridad de mantenimiento	527
Piezas y líquidos usados en las operaciones de mantenimiento	528
Información acerca de las operaciones de mantenimiento	529
Sistema de información de mantenimiento*	530
Programa de mantenimiento*	535
Operaciones de mantenimiento bajo el capó	
Elementos de mantenimiento bajo el capó	543
Apertura del capó	544
Aceite del motor recomendado	546

Comprobación del aceite	549
Adición del aceite del motor	550
Sistema de refrigeración	551
Líquido de la caja de cambios	554
Líquido de frenos	555
Relleno del líquido del lavaparabrisas	556
Filtro de combustible	557
Sustitución de bombillas	558
Comprobación y mantenimiento de las escobillas del limpiaparabrisas	563
Comprobación y mantenimiento de los neumáticos	
Comprobación de los neumáticos	568

Indicadores de desgaste	569
Vida útil de los neumáticos	569
Sustitución de neumáticos y ruedas	570
Intercambio de neumáticos	571
Dispositivos de tracción en la nieve	572
Batería de 12 voltios	573
Mantenimiento del mando a distancia	
Sustitución de la pila de botón	579
Mantenimiento del climatizador	580
Limpieza	
Mantenimiento del interior	584
Cuidado del exterior	586
Accesorios y modificaciones	589

* No disponible en todos los modelos

Revisión y mantenimiento

Por su seguridad, realice todas las operaciones de revisión y mantenimiento indicadas para mantener el vehículo en buen estado. Si detecta alguna anomalía (ruido, olor, líquido de frenos insuficiente, restos de aceite en el suelo, etc.) lleve el vehículo a un concesionario para que lo revisen. Consulte el manual de servicio* suministrado con el vehículo/programa de mantenimiento de este manual del propietario para obtener información detallada sobre las tareas de mantenimiento y revisión.

🔧 **Programa de mantenimiento*** P. 535

Tipos de revisiones y mantenimiento

■ Revisiones diarias

Realice revisiones antes de recorrer grandes distancias, al lavar el vehículo o al repostar.

■ Revisiones periódicas

- Compruebe mensualmente el nivel del líquido de frenos.
 - 🔧 **Líquido de frenos** P. 555
- Compruebe mensualmente la presión de los neumáticos. Examine el desgaste de la banda de rodadura y compruebe que no presenta objetos extraños.
 - 🔧 **Comprobación y mantenimiento de los neumáticos** P. 568
- Compruebe mensualmente el funcionamiento de las luces exteriores.
 - 🔧 **Sustitución de bombillas** P. 558
- Compruebe el estado de las escobillas del limpiaparabrisas al menos cada seis meses.
 - 🔧 **Comprobación y mantenimiento de las escobillas del limpiaparabrisas** P. 563

Seguridad de mantenimiento

En este manual se recogen algunas de las precauciones de seguridad más importantes. No obstante, no podemos prevenirle de todos y cada uno de los peligros que pueden ocurrir durante las operaciones de mantenimiento. Solo usted puede decidir si debe o no realizar una tarea específica.

Seguridad en el mantenimiento

- Para reducir la posibilidad de explosión o incendio, mantenga los cigarrillos, las chispas y las llamas lejos de la batería de 12 voltios, el sistema de alta tensión y los componentes relacionados con el combustible.
- Nunca deje trapos, toallas ni ningún objeto inflamable debajo del capó.
 - El calor del motor y del escape puede prenderles fuego y provocar un incendio.
- Para limpiar los componentes, utilice un desengrasante o un limpiador de piezas de venta comercial, pero no gasolina.
- Lleve protección para los ojos y ropa de protección al trabajar en la batería de 12 voltios o con aire comprimido.
- Los gases de escape del motor contienen monóxido de carbono, que es venenoso y puede ser mortal.
 - Arranque el motor solamente si hay una ventilación adecuada.

Seguridad de mantenimiento

⚠ ADVERTENCIA

En caso de que no se realice el mantenimiento adecuado en el vehículo o no se corrija un problema antes de la conducción, se puede provocar un accidente en el que puede resultar herido de gravedad o morir.

Siga siempre las recomendaciones de inspección y mantenimiento, así como los programas indicados en este manual del propietario o manual de servicio*.

⚠ ADVERTENCIA

Si no se siguen correctamente las instrucciones de mantenimiento y las precauciones, se pueden producir lesiones graves e incluso la muerte.

Siga siempre los procedimientos y precauciones indicados en este manual del propietario.

* No disponible en todos los modelos

■ Seguridad del vehículo

- El vehículo debe estar parado.
 - Compruebe que el vehículo está estacionado en una superficie nivelada, que el freno de estacionamiento está aplicado y que el sistema de alimentación está apagado.
- Tenga cuidado para no quemarse con las piezas calientes.
 - Asegúrese de que el sistema de alimentación, incluido el motor y el sistema de escape, se enfría completamente antes de tocar las piezas del vehículo.
- Tenga cuidado para no lesionarse con las piezas móviles.
 - No active el sistema de alimentación a menos que así se lo indiquen y mantenga las manos y las extremidades lejos de las piezas móviles. Cuando el modo de alimentación está activado, el motor puede arrancar automáticamente o el ventilador del radiador puede funcionar sin el motor en marcha.
- No toque la batería de alta tensión ni los cables (naranja).

Piezas y líquidos usados en las operaciones de mantenimiento

Para realizar operaciones de mantenimiento y reparación del vehículo, se recomienda usar líquidos y piezas originales de Honda. Las piezas originales de Honda se fabrican según los mismos estándares de alta calidad que los vehículos Honda.

Información acerca de las operaciones de mantenimiento

Si el vehículo dispone del sistema de información de mantenimiento, la interfaz de información para el conductor le proporciona información sobre cuándo es necesario el mantenimiento. Consulte el manual de servicio* entregado con el vehículo para obtener información sobre los códigos de los elementos de mantenimiento que aparecen en la pantalla.

➤ **Sistema de información de mantenimiento*** P. 530

Si no está disponible el sistema de información de mantenimiento, siga los programas de mantenimiento del manual de servicio* entregado con el vehículo.

Si el vehículo no dispone de manual de mantenimiento, siga el programa de mantenimiento indicado en este manual del propietario.

➤ **Programa de mantenimiento*** P. 535

» Información acerca de las operaciones de mantenimiento

Modelos con sistema de información de mantenimiento

Si planea llevar el vehículo a un país en el que no se aplica el sistema de información de mantenimiento, póngase en contacto con un concesionario para obtener información sobre cómo registrar la información del sistema de información de mantenimiento y programar el mantenimiento según las condiciones de ese país.

* No disponible en todos los modelos



Proporciona información sobre el mantenimiento que se debe realizar. Los elementos de mantenimiento están representados por un código y un icono. El sistema informa de cuándo es necesario llevar el vehículo a un concesionario indicando los días restantes.

Cuando el siguiente mantenimiento esté próximo, sea inminente o haya pasado, aparecerá un icono de advertencia en la interfaz de información para el conductor cada vez que ajuste el modo de alimentación a la posición de CONTACTO.

» Sistema de información de mantenimiento*

Puede seleccionar que se muestre el mensaje de aviso correspondiente junto con el icono de advertencia en la interfaz de información para el conductor.

Visualización de la información del sistema de información de mantenimiento

1. Ajuste el modo de alimentación a la posición de CONTACTO.
2. Pulse el botón  (inicio).
3. Gire la rueda de selección izquierda hasta que aparezca .
4. Pulse la rueda de selección izquierda para ir a la pantalla del sistema de información de mantenimiento. Los elementos de mantenimiento aparecen en la interfaz de información para el conductor junto con los elementos de mantenimiento próximos.

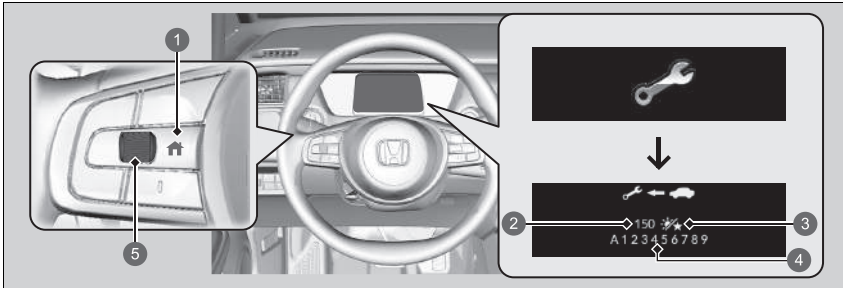





- 1 Botón  (inicio)
- 2 Días restantes
- 3 Icono de día
- 4 Códigos de puntos de mantenimiento
- 5 Rueda de selección izquierda

El testigo de mensajes del sistema () se enciende junto con la información del sistema de información de mantenimiento.

Visualización de la información del sistema de información de mantenimiento

Basándose en las condiciones de funcionamiento del motor y el estado del aceite del motor, el sistema calcula los días que restan para el siguiente mantenimiento.

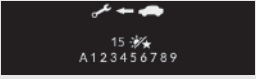
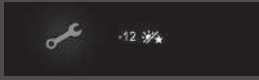
Iconos de advertencia e información del sistema de información de mantenimiento en la interfaz de información para el conductor

Icono de aviso	Sistema de información de mantenimiento	Explicación	Información
Mantenimiento próximo 		Uno o más elementos de mantenimiento se deben realizar antes de 30 días. Los días restantes se calculan en función de las condiciones de conducción.	Los días restantes se descuentan por día.
Realizar mantenimiento 		Uno o más elementos de mantenimiento se deben realizar antes de 10 días. Los días restantes se calculan en función de las condiciones de conducción.	Asegúrese de que se realiza el mantenimiento indicado cuanto antes.
Mantenimiento pendiente 		El mantenimiento indicado sigue sin haberse realizado después de que el valor de tiempo restante haya llegado a 0.	El vehículo ha sobrepasado el límite necesario para realizar el mantenimiento. Asegúrese de realizar inmediatamente el mantenimiento y de restablecer el sistema de información de mantenimiento.

■ Elementos del sistema de información de mantenimiento

Los elementos de mantenimiento se muestran en la interfaz de información para el conductor mediante un código y un icono.

Remítase al libro de mantenimiento* entregado con el vehículo para obtener más información sobre los códigos e iconos del sistema de información de mantenimiento.

■ Disponibilidad del sistema de información de mantenimiento



Aunque la información del sistema de información de mantenimiento aparezca en la interfaz de información para el conductor al pulsar el botón  (inicio), este sistema no está disponible en algunos países. Remítase al libro de mantenimiento* entregado con el vehículo o pregunte a un concesionario si puede utilizar el sistema de información de mantenimiento.

☒ Disponibilidad del sistema de información de mantenimiento

Si planea llevar el vehículo a un país en el que no se aplica el sistema de información de mantenimiento, póngase en contacto con un concesionario para obtener información sobre cómo registrar la información del sistema de información de mantenimiento y programar el mantenimiento según las condiciones de ese país.

Restablecimiento de la pantalla

Restablezca la pantalla de información del sistema de información de mantenimiento si usted ha realizado el mantenimiento.

1. Ajuste el modo de alimentación a la posición de CONTACTO.
2. Pulse el botón  (inicio).
3. Gire la rueda de selección izquierda hasta que aparezca .
4. Pulse la rueda de selección izquierda para ir a la pantalla del sistema de información de mantenimiento.
5. Mantenga pulsada la rueda de selección izquierda hasta que se muestre el modo de restablecimiento.
6. Gire la rueda de selección izquierda para seleccionar **Restablecer** (también puede seleccionar **Cancelar** para finalizar el proceso).
7. Pulse la rueda de selección izquierda para restablecer el elemento seleccionado.
8. Repita a partir del paso 5 para otros elementos que desee restablecer.

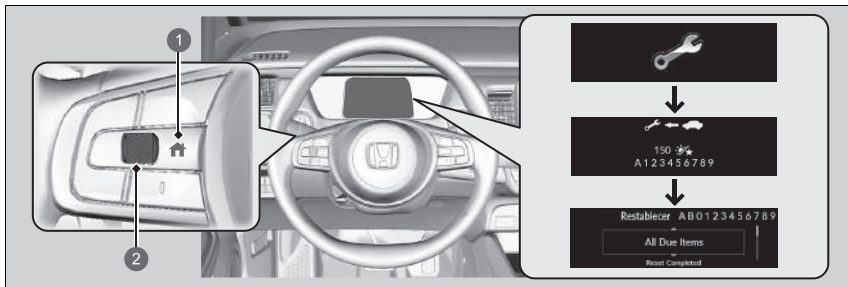

- 1 Botón  (inicio)
- 2 Rueda de selección izquierda

Restablecimiento de la pantalla

AVISO

Si no se restablece la información del sistema de información de mantenimiento después de un mantenimiento, es posible que el sistema muestre intervalos de mantenimiento incorrectos que pueden provocar problemas mecánicos serios.

Modelos con sistema de sonido con pantalla en color

Puede restablecer también la pantalla de información del sistema de información de mantenimiento desde la interfaz de información para el conductor.

 **Configuración** * P. 154

Modelos con sistema de sonido con pantalla

Puede restablecer también la pantalla de información del sistema de información de mantenimiento desde la pantalla del sistema de sonido/información.

 **Funciones configurables** P. 345

La pantalla de información del sistema de información de mantenimiento se restablecerá en el concesionario una vez que se haya realizado el mantenimiento. Si el mantenimiento no se realiza en un concesionario, deberá restablecer la pantalla de información del sistema de información de mantenimiento usted mismo.

Si el vehículo incluye el libro de mantenimiento, el programa de mantenimiento figura en el mismo. Para los vehículos sin manual de mantenimiento, remítase al siguiente programa de mantenimiento.

El programa de mantenimiento establece el mantenimiento mínimo necesario que se debe realizar para garantizar el correcto funcionamiento del vehículo. Debido a las diferencias geográficas y climáticas, es posible que se requiera un mantenimiento adicional. Consulte el manual de garantía para obtener más información.

Solo los técnicos bien equipados y capacitados deberán realizar el mantenimiento. Su concesionario autorizado cumple todos estos requisitos.

Excepto modelos de Ucrania sin manual de servicio

Mantenimiento a la distancia o al tiempo indicados, lo que ocurra primero.	km x 1000	20	40	60	80	100	120	140	160	180	200
	meses	12	24	36	48	60	72	84	96	108	120
Sustituir el aceite del motor	Normal	Cada 10 000 km o 1 año									
	Riguroso	Cada 5000 km o 6 meses									
Sustituir el filtro de aceite del motor	Normal	Cada 20 000 km o cada 2 años									
	Riguroso	Cada 10 000 km o 1 año									
Cambiar el cartucho del filtro de aire		Cada 30 000 km									
Revisar la holgura de válvulas* ¹		Cada 120 000 km									
Cambiar las bujías		Cada 100 000 km									

*1: Método sensitivo

Ajuste las válvulas al realizar el mantenimiento a los 120 000 km si hacen ruido.

Mantenimiento a la distancia o al tiempo indicados, lo que ocurra primero.	km x 1000	20	40	60	80	100	120	140	160	180	200
	meses	12	24	36	48	60	72	84	96	108	120
Cambiar el refrigerante del motor		A los 200 000 km o 10 años, después, cada 100 000 km o 5 años									
Cambiar el líquido de la caja de cambios	Normal	150 000 km o 6 años									
	Riguroso	75 000 km o 3 años									
Cambiar el filtro de polvo y polen		•	•	•	•	•	•	•	•	•	•
Revisar los frenos delanteros y traseros		Cada 10 000 km o 1 año									
Cambiar el filtro de combustible	Normal	Cada 180 000 km									
	Riguroso	Cada 110 000 km ^{*1}									
Cambiar el líquido de frenos		Cada 3 años									
Comprobar la fecha de caducidad de la botella del TRK		Cada año									
Intercambiar los neumáticos (comprobar el inflado y el estado de los neumáticos al menos una vez al mes)		Cada 10 000 km									
Comprobar visualmente los siguientes elementos:											
Fuelles del eje de transmisión Extremos de la barra de acoplamiento, mecanismo de la dirección y fuelles Componentes de la suspensión		Cada 10 000 km o 1 año									
Tuberías y manguitos de freno (incluido ABS/VSA) Sistema de escape Tuberías de combustible y conexiones Estado y niveles de todos los líquidos		•	•	•	•	•	•	•	•	•	•

*1: Se recomienda sustituir el filtro de combustible si sospecha que el combustible puede estar contaminado por polvo, etc., ya que el filtro puede obstruirse antes.

Modelos de Ucrania

Mantenimiento a la distancia o al tiempo indicados, lo que ocurra primero.	km x 1000	15	30	45	60	75	90	105	120	135	150	165	180	195
	meses	12	24	36	48	60	72	84	96	108	120	132	144	156
Sustituir el aceite del motor	Normal	•	•	•	•	•	•	•	•	•	•	•	•	•
	Riguroso	Cada 7500 km o 6 meses												
Sustituir el filtro de aceite del motor	Normal	•	•	•	•	•	•	•	•	•	•	•	•	•
	Riguroso	Cada 7500 km o 1 año												
Cambiar el cartucho del filtro de aire		Cada 30 000 km												
Revisar la holgura de válvulas*1		Cada 120 000 km												
Cambiar las bujías		Cada 120 000 km (inspección: 15 000 km)												
Cambiar el refrigerante del motor		Cada 200 000 km o 10 años y a partir de entonces cada 100 000 km o 5 años												
Cambiar el líquido de la caja de cambios		Cada 80 000 km o 4 años												
Cambiar el filtro de polvo y polen		•	•	•	•	•	•	•	•	•	•	•	•	•
Revisar los frenos delanteros y traseros		•	•	•	•	•	•	•	•	•	•	•	•	•
Cambiar el filtro de combustible	Normal	Cada 180 000 km												
	Riguroso	Cada 105 000 km ²												
Cambiar el líquido de frenos		Cada 3 años												
Comprobar la fecha de caducidad del kit de reparación de pinchazos		Cada año												
Intercambiar los neumáticos (comprobar el inflado y el estado de los neumáticos al menos una vez al mes)		Cada 15 000 km												
Comprobar la alineación de las luces		•	•	•	•	•	•	•	•	•	•	•	•	•

*1: Método sensitivo

Ajuste las válvulas al realizar el mantenimiento a los 120 000 km si hacen ruido.

*2: Se recomienda sustituir el filtro de combustible si sospecha que el combustible puede estar contaminado por polvo, etc., ya que el filtro puede obstruirse antes.

Mantenimiento a la distancia o al tiempo indicados, lo que ocurra primero.	km x 1000	15	30	45	60	75	90	105	120	135	150	165	180	195
	meses	12	24	36	48	60	72	84	96	108	120	132	144	156
Prueba de conducción (ruido, estabilidad, funcionamiento del salpicadero)		•	•	•	•	•	•	•	•	•	•	•	•	•

Comprobar visualmente los siguientes elementos:

Fuelles del eje de transmisión														
Extremos de la barra de acoplamiento, mecanismo de la dirección y fuelles														
Componentes de la suspensión														
Tuberías y manguitos de freno (incluido ABS/VSA)	•	•	•	•	•	•	•	•	•	•	•	•	•	•
Sistema de escape														
Tuberías de combustible y conexiones														
Estado y niveles de todos los líquidos														

Modelos sin manual de servicio

Si se conduce el vehículo en condiciones rigurosas, se debe aplicar el programa de mantenimiento indicado como Riguroso a los elementos siguientes.

Elementos	Condición
Aceite del motor y filtro	A, B, C, D y E
Aceite de transmisión	B, D

►► Programa de mantenimiento*

Las condiciones se consideran rigurosas cuando se conduce:

- A. Menos de 8 km o menos de 16 km a temperaturas bajo cero por recorrido.
- B. Con temperaturas extremadamente altas, por encima de 35 °C.
- C. Haciendo un uso frecuente del ralentí o realizando largos períodos con paradas y arranques.
- D. Con una baca cargada o en zonas montañosas.
- E. En calzadas con barro, polvorientas o con sal.

Registro de mantenimiento (en vehículos sin libro de mantenimiento)

Pida al concesionario que registre aquí todo el mantenimiento necesario. Guarde los recibos de todos los trabajos realizados en el vehículo.

Excepto modelos de Ucrania

Km o meses	Fecha	Firma o sello
20 000 km (o 12 meses)		
40 000 km (o 24 meses)		
60 000 km (o 36 meses)		
80 000 km (o 48 meses)		
100 000 km (o 60 meses)		
120 000 km (o 72 meses)		
140 000 km (u 84 meses)		
160 000 km (o 96 meses)		
180 000 km (o 108 meses)		
200 000 km (o 120 meses)		

Modelos de Ucrania

	Km o meses	Fecha	Firma o sello
15 000 km (o 12 meses)			
30 000 km (o 24 meses)			
45 000 km (o 36 meses)			
60 000 km (o 48 meses)			
75 000 km (o 60 meses)			
90 000 km (o 72 meses)			
105 000 km (u 84 meses)			
120 000 km (o 96 meses)			
135 000 km (o 108 meses)			
150 000 km (o 120 meses)			
165 000 km (o 132 meses)			
180 000 km (o 144 meses)			
195 000 km (o 156 meses)			

Elementos de mantenimiento bajo el capó

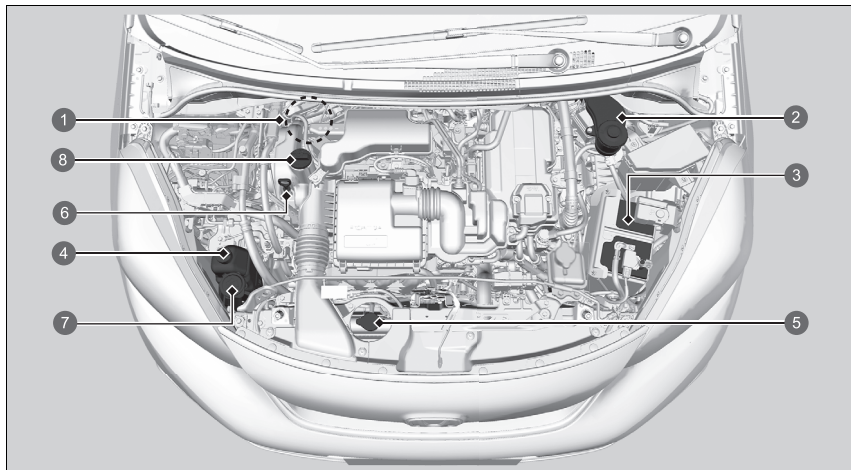

- 1 Líquido de frenos (tapón negro) (vehículo con volante a la derecha)
- 2 Líquido de frenos (tapón negro) (vehículo con volante a la izquierda)
- 3 Batería de 12 voltios
- 4 Depósito de reserva de refrigerante del motor
- 5 Tapón del radiador
- 6 Varilla de medición del nivel de aceite del motor (naranja)
- 7 Líquido del lavaparabrisas (tapón azul)
- 8 Tapón de llenado de aceite del motor

Apertura del capó

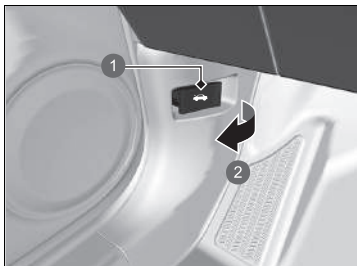

- 1 Manecilla de apertura del capó
- 2 Tirar

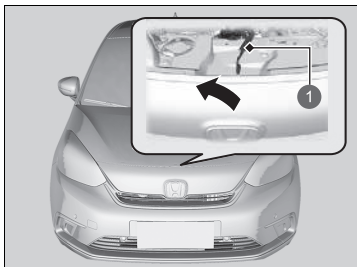

- 1 Palanca

1. Estacione el vehículo en una superficie llana y accione el freno de estacionamiento.
2. Tire de la manecilla de apertura del capó bajo la esquina exterior inferior del salpicadero del lado del conductor.
 - El capó se abrirá ligeramente.

3. Tire de la palanca de liberación del capó (situada debajo del borde delantero del capó hacia el centro) hacia el lado y levante el capó. Cuando levante ligeramente el capó, podrá soltar la palanca.

►► Apertura del capó

AVISO

No abra el capó cuando los brazos del limpiaparabrisas estén levantados. El capó golpeará los limpiaparabrisas y podría dañar el capó o los limpiaparabrisas.

Al cerrar el capó, compruebe que queda bien cerrado.

Si la palanca de liberación del capó está dura o si puede abrir el capó sin levantarla, se deberá limpiar y lubricar el mecanismo del pestillo.

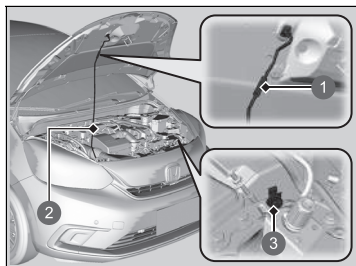

- ① Mango
- ② Varilla de apoyo
- ③ Pinza

4. Retire la varilla de apoyo de la pinza con ayuda del mango. Monte la varilla de apoyo en el capó.

Para cerrar, retire la varilla de apoyo, introdúzcala en la pinza y, con suavidad, baje el capó. Quite la mano a una altura aproximada de 30 cm y deje que el capó se cierre.

Aceite del motor recomendado

Utilice aceite del motor original u otro tipo de aceite del motor comercial con la viscosidad adecuada (para la temperatura ambiente) según se indica en la imagen siguiente.

El aceite es un factor esencial para el rendimiento y la vida útil del motor. Si conduce el vehículo con aceite insuficiente o deteriorado, el motor puede averiarse o resultar dañado.

Consulte las marcas del tapón de llenado de aceite el motor en la siguiente imagen y en el propio tapón para comprobar si el vehículo cuenta con un filtro de partículas de gasolina*.

➤ **Adición del aceite del motor** P. 550

» Aceite del motor recomendado

Aditivos del aceite del motor

Modelos con filtro de partículas de gasolina

No puede utilizar aditivos del aceite del motor.

Modelos sin filtro de partículas de gasolina

El vehículo no requiere aditivos del aceite. De hecho, pueden afectar negativamente al rendimiento y a la vida útil del motor.

Modelos de Europa y Ucrania

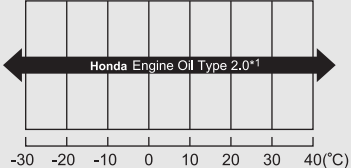
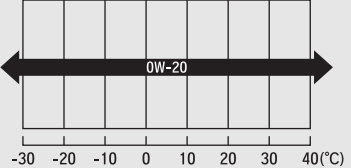
Modelo	Marcas del tapón de llenado de aceite del motor	Aceite de motor original	Aceite de motor comercial
Con filtro de partículas de gasolina		<ul style="list-style-type: none"> • Aceite del motor de Honda tipo 2.0*1  <p style="text-align: center;">Temperatura ambiente</p>	<ul style="list-style-type: none"> • ACEA C5  <p style="text-align: center;">Temperatura ambiente</p>

*1: Formulado para mejorar el consumo de combustible

Excepto modelos de Europa y Ucrania

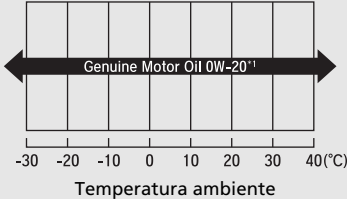
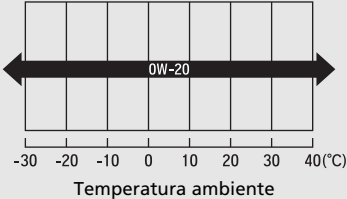
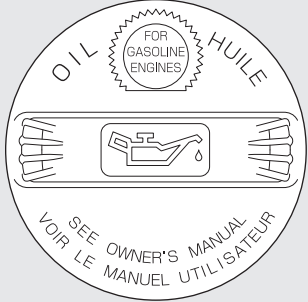
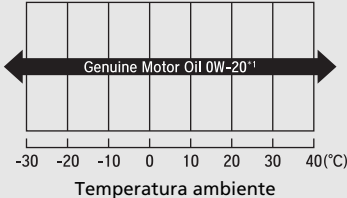
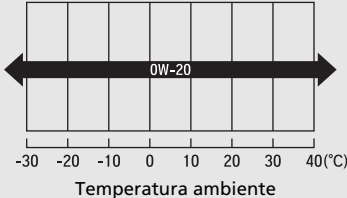
Modelo	Marcas del tapón de llenado de aceite del motor	Aceite de motor original	Aceite de motor comercial
Con filtro de partículas de gasolina		<ul style="list-style-type: none"> • Aceite del motor original de Honda*1  <p style="text-align: center;">Temperatura ambiente</p>	<ul style="list-style-type: none"> • ACEA C5  <p style="text-align: center;">Temperatura ambiente</p>
Sin filtro de partículas de gasolina		<ul style="list-style-type: none"> • Aceite del motor original de Honda*1  <p style="text-align: center;">Temperatura ambiente</p>	<ul style="list-style-type: none"> • Aceite SM de servicio API o de grado superior para un consumo de combustible óptimo • ACEA A5/B5  <p style="text-align: center;">Temperatura ambiente</p>

*1: Formulado para mejorar el consumo de combustible

Comprobación del aceite

Le recomendamos que compruebe el nivel de aceite del motor cada vez que reposte. Estacione el vehículo en una superficie llana.

Apague el sistema de alimentación. Puede comprobar el nivel de aceite sin que el motor haya estado en marcha previamente. Si el motor ha estado en marcha, espere aproximadamente tres minutos antes de comprobar el aceite.

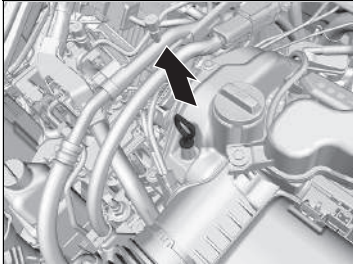

1. Retire la varilla de medición del nivel (naranja).
2. Limpie la varilla de medición del nivel con un paño limpio o un pañuelo de papel.
3. Introduzca la varilla de medición del nivel hasta el fondo en su orificio.

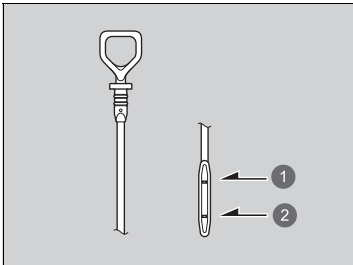

- 1 Marca superior
- 2 Marca inferior

4. Retire de nuevo la varilla de medición del nivel y compruebe el nivel. Debería encontrarse entre las marcas superior e inferior. Si es necesario, añada aceite.

Comprobación del aceite

Si el nivel de aceite está cerca de la marca inferior o por debajo de ella, añada aceite lentamente con cuidado de no superar el nivel adecuado.

El consumo de aceite depende de cómo se conduce el vehículo y de las condiciones climáticas y de las carreteras. El consumo de aceite puede ser de hasta 1 litro por 1000 km. Es probable que el consumo de aceite sea mayor con el motor nuevo.

Adición del aceite del motor

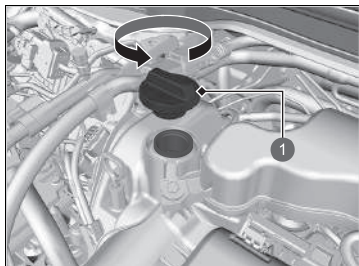

- 1 Tapón de llenado de aceite del motor

1. Desenrosque y retire el tapón de llenado de aceite del motor.
2. Añada aceite lentamente.
3. Vuelva a colocar el tapón de llenado de aceite del motor y apriételo bien.
4. Espere tres minutos y vuelva a comprobar la varilla de medición del nivel de aceite del motor.

►► Adición del aceite del motor

AVISO

No añada aceite del motor por encima de la marca del límite superior. Si se supera el nivel correcto de aceite del motor, pueden producirse fugas y daños en el motor.

Si se producen salpicaduras de aceite, límpielas de inmediato. Las salpicaduras de aceite pueden dañar los componentes del compartimento motor.

Sistema de refrigeración

Refrigerante especificado: anticongelante/refrigerante de Honda para todo el año tipo 2

Este refrigerante viene ya mezclado con el 50 % de anticongelante y el 50 % de agua. No añada anticongelante puro ni agua.

Le recomendamos que compruebe el nivel de refrigerante del motor cada vez que reposte. Compruebe en primer lugar el depósito de reserva. Si está completamente vacío, compruebe también el nivel de refrigerante en el radiador. Añada refrigerante del motor según sea necesario.

Depósito de reserva

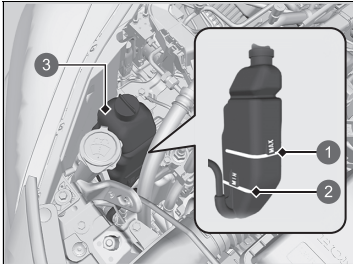

- 1 MAX
- 2 MIN
- 3 Depósito de reserva

1. Asegúrese de que el motor y el radiador estén fríos.

2. Compruebe la cantidad de refrigerante en el depósito de reserva.

- Si el nivel de refrigerante está por debajo de la marca **MIN**, añada el refrigerante especificado hasta que alcance la marca **MAX**.

► Sistema de refrigeración

⚠ ADVERTENCIA

Retirar el tapón del radiador mientras el motor está caliente puede hacer que el refrigerante salga pulverizado, provocándole quemaduras graves.

Deje siempre que el motor y el radiador se enfríen antes de retirar el tapón del radiador.

AVISO

Si se esperan temperaturas constantes inferiores a -30 °C, la mezcla de refrigerante se debe cambiar a una concentración mayor. Solicite información a su concesionario Honda sobre la mezcla de refrigerante adecuada.

Si el anticongelante/refrigerante de Honda no está disponible, puede usar otro refrigerante sin silicato de una marca importante como sustituto temporal. Compruebe que se trata de un refrigerante de alta calidad recomendado para motores de aluminio. El uso continuado de un refrigerante que no sea de Honda puede producir corrosión, provocando fallos de funcionamiento o averías en el sistema de refrigeración. Asegúrese de que se lava y se rellena el sistema de refrigeración con anticongelante/refrigerante de Honda lo antes posible.

No añada inhibidores de oxidación ni otros aditivos al sistema de refrigeración del vehículo. Podrían no ser compatibles con el refrigerante o con los componentes del motor.

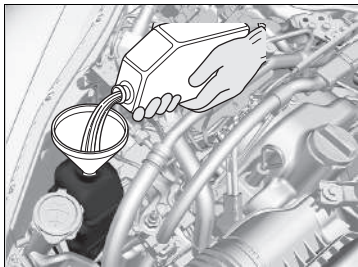

3. Compruebe si el sistema de refrigeración presenta fugas.

Radiador

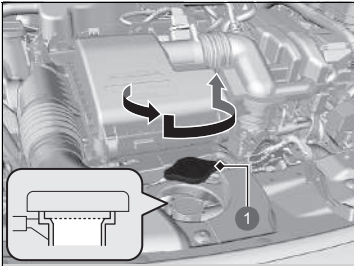

1 Tapón del radiador

1. **Asegúrese de que el motor y el radiador estén fríos.**
2. Gire hacia la izquierda 1/8 de vuelta el tapón del radiador y deje que salga la presión del sistema de refrigeración.
3. Empújelo hacia abajo y gire el tapón del radiador hacia la izquierda para retirarlo.
4. El nivel de refrigerante debe llegar hasta la base del cuello de llenado. Añada refrigerante si el nivel es bajo.
5. Vuelva a colocar el tapón del radiador y apriételo bien.

Tapón del radiador



- No lo abra nunca cuando esté caliente.
- El refrigerante caliente le provocará quemaduras.
- La válvula de descarga de presión empieza a abrirse a 108 kPa.

⊞ Radiador

AVISO

Vierta el líquido lentamente y con cuidado para evitar las salpicaduras. Limpie inmediatamente las salpicaduras que puedan producirse, ya que pueden dañar los componentes del compartimento motor.

Líquido de la caja de cambios

Líquido especificado: Honda ATF DW-1

Acuda a un concesionario para una inspección de nivel y cambio de líquido si es necesario. Siga los tiempos de cambio del aceite de transmisión indicados en el mantenimiento programado del vehículo.

➤ **Programa de mantenimiento*** P. 535

No intente revisar ni cambiar el líquido de la caja de cambios usted mismo.

» Líquido de la caja de cambios

AVISO

No mezcle Honda ATF DW-1 con otros líquidos de caja de cambios.

El uso de un líquido de la caja de cambios distinto de Honda ATF DW-1 puede afectar de forma negativa el funcionamiento y la vida útil de la caja de cambios del vehículo, pudiéndose producir daños en la caja de cambios. Cualquier daño causado por el uso de un líquido de caja de cambios que no sea equivalente a Honda ATF DW-1 no queda cubierto por la garantía limitada de vehículos nuevos de Honda.

Líquido de frenos

Líquido especificado: líquido de frenos con DOT 3 o DOT 4

Comprobación del líquido de frenos

Vehículo con volante a la izquierda

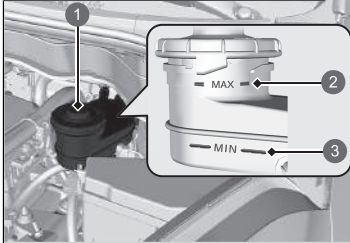

El nivel del líquido debe estar entre las marcas **MIN** y **MAX** del lateral del depósito de reserva.

- 1 Depósito de reserva
- 2 **MAX**
- 3 **MIN**

Vehículo con volante a la derecha

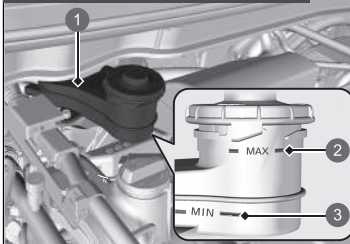

- 1 Depósito de reserva
- 2 **MAX**
- 3 **MIN**

►► Líquido de frenos

AVISO

El líquido de frenos marcado como DOT 5 no es compatible con el sistema de frenos de su vehículo y puede provocar daños importantes.

Le recomendamos utilizar un producto original.

Si el nivel del líquido de frenos está en la marca **MIN** o por debajo, lleve el vehículo a un concesionario cuanto antes para que comprueben si hay fugas o si las pastillas de freno están desgastadas.

Relleno del líquido del lavaparabrisas

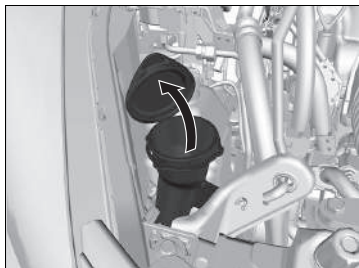

Verifique la cantidad de líquido del lavaparabrisas mirando en el depósito.

Si el nivel es bajo, rellene el depósito del lavaparabrisas.

Vierta el líquido del lavaparabrisas con cuidado. No rebose el depósito.

►► Relleno del líquido del lavaparabrisas

AVISO

No use anticongelante de motor ni una solución de vinagre/agua en el depósito del lavaparabrisas.

El anticongelante puede dañar la pintura del vehículo. Una solución de vinagre/agua puede dañar la bomba del lavaparabrisas.

Utilice únicamente líquido lavaparabrisas disponible en tiendas.

Evite el uso prolongado de agua dura para evitar la acumulación de sedimentos de cal.

Filtro de combustible

Cambie el filtro de combustible siguiendo las recomendaciones de tiempo y distancia del programa de mantenimiento.

El filtro de combustible debe cambiarlo un técnico cualificado. El combustible del sistema puede salir pulverizado y crear una situación de peligro si no se manipulan correctamente todas las conexiones de las tuberías de combustible.

» Filtro de combustible

Modelos con sistema de información de mantenimiento

El filtro de combustible debe cambiarse según la indicación del sistema de información de mantenimiento.

Faros

Los faros son de tipo LED. El conjunto de bombillas se debe revisar y sustituir en un concesionario Honda autorizado.

Luces antiniebla delanteras*

Las luces antiniebla delanteras son de tipo LED. El conjunto de bombillas se debe revisar y sustituir en un concesionario Honda autorizado.

Luces de posición/conducción diurna

Las luces de posición/conducción diurna son de tipo LED. El conjunto de bombillas se debe revisar y sustituir en un concesionario Honda autorizado.

Intermitentes delanteros

Los intermitentes delanteros son de tipo LED. El conjunto de bombillas se debe revisar y sustituir en un concesionario Honda autorizado.

Intermitentes laterales/luces de emergencia

Las bombillas de los intermitentes laterales situados en los retrovisores de las puertas son de tipo LED. El conjunto de bombillas se debe revisar y sustituir en un concesionario Honda autorizado.

Faros

La alineación de los faros se ajusta en fábrica y no es necesario ajustarla. Sin embargo, si suele transportar objetos pesados en el maletero, la alineación deberá ser reajustada por un técnico cualificado o en un concesionario.

Bombillas de la luz de freno, piloto trasero e intermitente trasero

Al sustituir las bombillas, utilice las siguientes.

Luz de freno: LED
Piloto trasero: LED
Intermitente trasero: 21 W (ámbar)

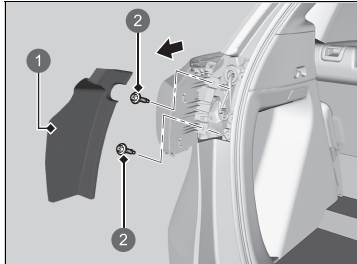

- 1 Tapa
- 2 Perno

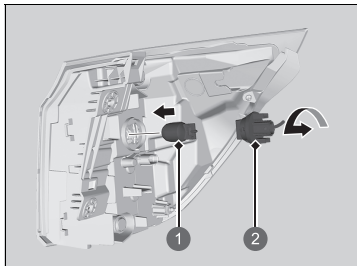

- 1 Bombilla
- 2 Casquillo

1. Retire la cubierta.
2. Use un destornillador de estrella para retirar los tornillos.
3. Tire del conjunto de la luz para extraerlo del pilar trasero.

4. Gire el casquillo en el sentido contrario a las agujas del reloj para retirarlo. Retire la bombilla vieja.
5. Introduzca una bombilla nueva.

⊠ Bombillas de la luz de freno, piloto trasero e intermitente trasero

Las luces de freno/pilotos traseros son de tipo LED. El conjunto de bombillas se debe revisar y sustituir en un concesionario Honda autorizado.

Bombillas del piloto trasero y de la luz de marcha atrás

Al sustituir las bombillas, utilice las siguientes.

Piloto trasero: LED
Luces de marcha atrás: 16 W

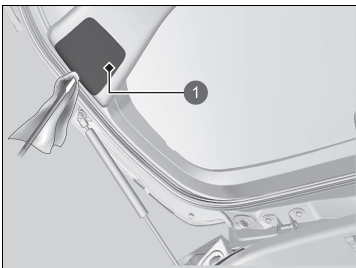

1 Tapa

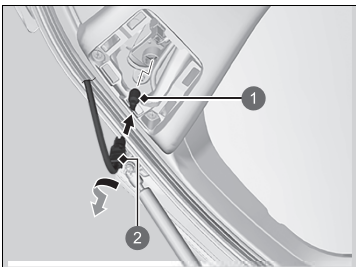

1 Bombilla
2 Casquillo

1. Retire la tapa haciendo palanca en el borde con un destornillador de punta plana.
 - Envuelva el destornillador de punta plana en un paño para que no se produzcan arañazos.

2. Gire el casquillo en el sentido contrario a las agujas del reloj para retirarlo. Retire la bombilla vieja.
3. Introduzca una bombilla nueva.

►► Bombillas del piloto trasero y de la luz de marcha atrás

Las luces de los pilotos traseros son de tipo LED. El conjunto de bombillas se debe revisar y sustituir en un concesionario Honda autorizado.

Luz de placa de matrícula trasera

La luz de placa de matrícula trasera es de tipo LED. El conjunto de bombillas se debe revisar y sustituir en un concesionario Honda autorizado.

Tercera luz de freno

La tercera luz de freno es de tipo LED. El conjunto de bombillas se debe revisar y sustituir en un concesionario Honda autorizado.

Luz antiniebla trasera

La luz antiniebla trasera es de tipo LED. El conjunto de bombillas se debe revisar y sustituir en un concesionario Honda autorizado.

Otras bombillas

Bombillas de la luz del maletero

Al sustituir las bombillas, utilice las siguientes.

Luz del maletero: 5 W

1. Haga palanca en el borde de la tapa con un destornillador de punta plana para retirarla.
 - Envuelva el destornillador de punta plana en un paño para que no se produzcan arañazos.

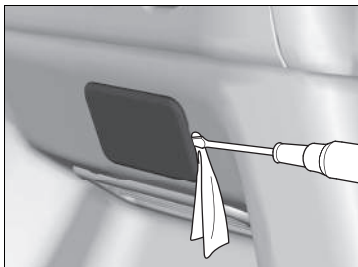

2. Retire la bombilla vieja e introduzca una nueva.

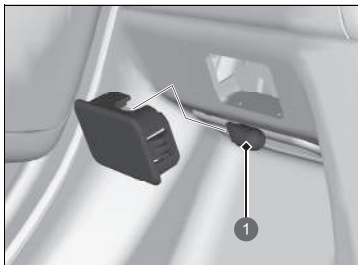

1 Bombilla

Comprobación de las escobillas del limpiaparabrisas

Si la goma de la escobilla del limpiaparabrisas se ha deteriorado, dejará marcas y las superficies duras de la escobilla podrían arañar el cristal.

Sustitución de la goma de la escobilla del limpiaparabrisas delantero

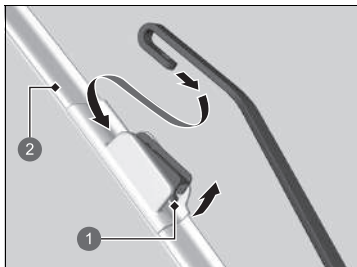
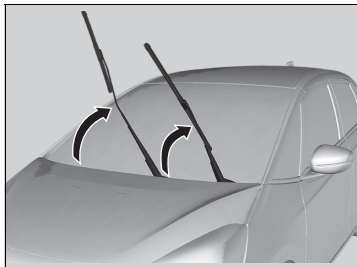

- 1 Lengüeta
- 2 Soporte

1. Levante primero el brazo del limpiaparabrisas del lado del conductor y después el del lado del acompañante.

2. Mantenga pulsada la lengüeta y, a continuación, deslice el soporte para sacarlo del brazo del limpiaparabrisas.

» Sustitución de la goma de la escobilla del limpiaparabrisas delantero

AVISO

Evite dejar caer el brazo del limpiaparabrisas, podría dañar el brazo del limpiaparabrisas o el parabrisas.

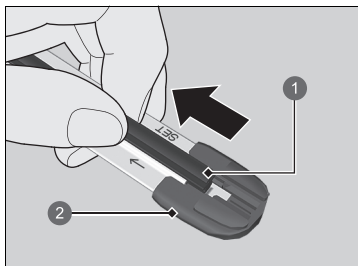

- 1 Escobilla
- 2 Tapa del extremo en la parte inferior

3. Tire del extremo de la escobilla del limpiaparabrisas en la dirección de la flecha de la imagen hasta que esté fuera de la tapa del extremo del soporte.

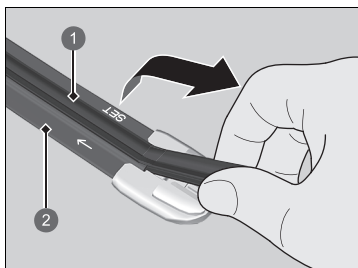

- 1 Escobilla
- 2 Soporte

4. Tire de la escobilla del limpiaparabrisas en la dirección contraria para sacarla del soporte.

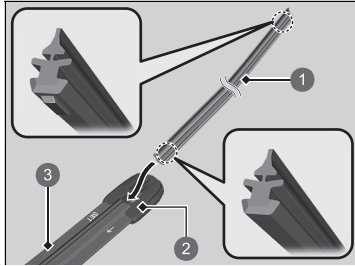

- 1 Escobilla
- 2 Tapón
- 3 Soporte

5. Inserte el lado plano de la escobilla nueva hasta la parte inferior del soporte. Inserte la escobilla hasta el final.
6. Instale el extremo de la escobilla del limpiaparabrisas en la tapa.
7. Deslice el soporte en el brazo del limpiaparabrisas hasta que se bloquee.
8. Baje primero el brazo del limpiaparabrisas del lado del acompañante y después el del lado del conductor.

Sustitución de la goma de la escobilla del lavalunetas trasero

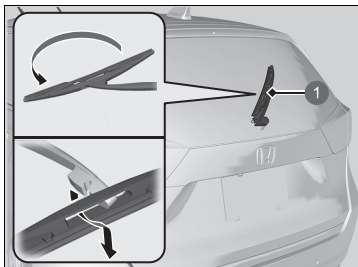

1 Brazo del limpiaparabrisas

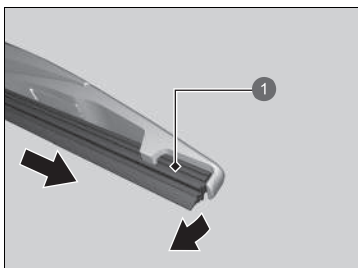

1 Escobilla

1. Levante la escobilla del limpiaparabrisas.
2. Bascule hacia arriba el extremo inferior de la escobilla del limpiaparabrisas hasta que se salga del brazo del limpiaparabrisas.

3. Saque la escobilla del limpiaparabrisas deslizándola.

►► Sustitución de la goma de la escobilla del lavalunetas trasero

AVISO

No deje caer el brazo del limpiaparabrisas; la luneta trasera puede resultar dañada.

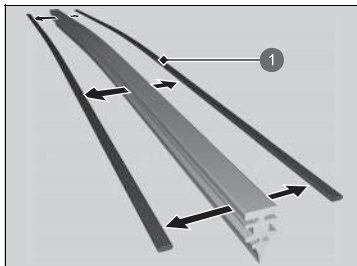

1 Fijación

4. Retire las fijaciones de la escobilla del limpiaparabrisas y móntelas en una escobilla de goma nueva.

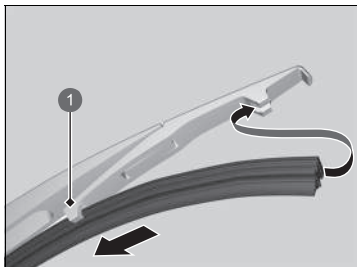

1 Soporte

5. Deslice la escobilla nueva sobre el soporte.
► Asegúrese de que esté bien enganchada. A continuación, instale el conjunto de la escobilla en el brazo del limpiaparabrisas.

Comprobación de los neumáticos

Para que el vehículo funcione de forma segura, los neumáticos deben ser del tipo y tamaño adecuados, estar correctamente inflados y estar en buen estado, lo que incluye la banda de rodadura.

■ Instrucciones de inflado

Unos neumáticos correctamente inflados favorecen la maniobrabilidad, la vida útil de la banda de rodadura y la comodidad. Consulte la etiqueta en el marco de la puerta del conductor para conocer la presión especificada.

Los neumáticos con una presión de inflado baja se desgastan de forma irregular y afectan negativamente a la maniobrabilidad y al consumo de combustible. Además, es más fácil que fallen debido a un sobrecalentamiento.

Los neumáticos con una presión de inflado alta perjudican la comodidad de marcha, son más vulnerables a los riesgos de la carretera y se desgastan de forma irregular.

Mire los neumáticos todos los días antes de conducir. Si uno parece estar más bajo que los otros, compruebe la presión con un manómetro para neumáticos.

Al menos una vez al mes o antes de emprender un viaje largo, utilice un manómetro para medir la presión de todos los neumáticos. Incluso los neumáticos en buen estado pueden perder de 10 a 20 kPa (de 0,1 a 0,2 bares) al mes.

■ Instrucciones de revisión

Cada vez que compruebe el inflado, examine también los neumáticos y los vástagos de las válvulas. Busque lo siguiente:

- Protuberancias o bultos en el flanco o en la banda de rodadura. Sustituya el neumático si hay cortes, hendiduras o grietas en el flanco del mismo. Sustitúyalo si se ven hebras o alambre.
- Retire cualquier objeto extraño y compruebe si hay fugas de aire.
- Desgaste irregular de la banda de rodadura. Solicite en un concesionario que comprueben la alineación de las ruedas.
- Desgaste excesivo de la banda de rodadura.
-  **Indicadores de desgaste** P. 569
- Grietas u otros daños alrededor del vástago de la válvula.

Comprobación de los neumáticos

ADVERTENCIA

El uso de neumáticos excesivamente desgastados o inflados de forma inadecuada puede provocar accidentes en los que puede resultar herido de gravedad o morir.

Siga todas las instrucciones de este manual del propietario en cuanto al inflado y mantenimiento de los neumáticos.

Mida la presión de aire con los neumáticos fríos. Esto significa que el vehículo ha estado estacionado durante al menos tres horas o que se ha conducido menos de 1,6 km. En caso necesario, introduzca o deje salir aire hasta que se alcance la presión indicada.

Si se comprueba en caliente, la presión de los neumáticos puede ser de 30 a 40 kPa (de 0,3 a 0,4 bares) mayor que si se comprueba en frío.

Siempre que ajuste la presión de los neumáticos, deberá inicializar el sistema de aviso de desinflado.

 **Sistema de aviso de desinflado** P. 423

Indicadores de desgaste

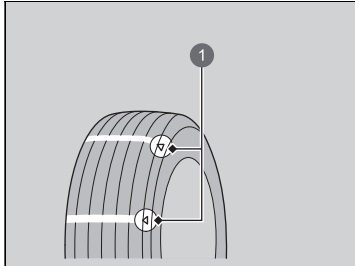

1 Ejemplo de marca del indicador de desgaste

La ranura en la que está situado el indicador de desgaste es 1,6 mm menos profunda que cualquier otro punto del neumático. Si la banda está desgastada y el indicador queda visible, sustituya el neumático.

Los neumáticos desgastados presentan una tracción deficiente en calzadas mojadas.

Vida útil de los neumáticos

La vida útil de los neumáticos depende de muchos factores, entre los que se incluyen los hábitos de conducción, el estado de la carretera, la carga del vehículo, la presión de inflado, el historial de mantenimiento, la velocidad y las condiciones medioambientales (incluso cuando no se usan los neumáticos).

Además de las revisiones habituales y del mantenimiento de la presión de inflado, se recomienda realizar revisiones anuales cuando los neumáticos llegan a los cinco años. Todos los neumáticos se deben sustituir al alcanzar los 10 años desde la fecha de fabricación, sin importar su estado o grado de desgaste.

Comprobación de los neumáticos

Solicite en un concesionario que comprueben los neumáticos si nota una vibración constante durante la conducción. Es necesario equilibrar correctamente los neumáticos nuevos y cualquier neumático que se haya retirado y vuelto a montar.

Conducción a alta velocidad

Modelos sin neumáticos 185/60R16

Recomendamos que no conduzca a más velocidad que la indicada por los límites establecidos y conforme las condiciones lo permitan. Si conduce a velocidades altas sostenidas (más de 160 km/h), ajuste las presiones del neumático en frío como se muestra a continuación para evitar la excesiva acumulación de calor y el fallo repentino del neumático.

Medida de los neumáticos	185/60R15 88H
Presión	Delantero: 260 kPa (2,6 bares) Trasero: 250 kPa (2,5 bares)

Medida de los neumáticos	185/55R16 87H
Presión	Delantero: 270 kPa (2,7 bares) Trasero: 260 kPa (2,6 bares)

Sustitución de neumáticos y ruedas

Sustituya los neumáticos por otros radiales de igual tamaño, gama de carga, velocidad y gama máxima de presión de los neumáticos en frío (como se indica en el flanco del neumático). El uso de neumáticos de distinto tamaño o construcción puede provocar que determinados sistemas del vehículo, como el ABS y el sistema de control de estabilidad (VSA), no funcionen correctamente.

Se recomienda sustituir los cuatro neumáticos al mismo tiempo. Si no es posible, sustituya los neumáticos delanteros o traseros por parejas.

Asegúrese de que las especificaciones de las ruedas coinciden con las de las ruedas originales.

►► Sustitución de neumáticos y ruedas

ADVERTENCIA

Montar neumáticos inadecuados en el vehículo puede afectar de forma negativa a la maniobrabilidad y estabilidad. Esto puede provocar accidentes en los que puede resultar herido de gravedad o morir.

Utilice siempre el tamaño y el tipo de neumáticos recomendados en la etiqueta de información de los neumáticos de su vehículo.

Intercambio de neumáticos

Si los neumáticos se intercambian como se indica en el programa de mantenimiento, conseguirá un desgaste uniforme y aumentará su vida útil.

■ Neumáticos sin marcas de intercambio

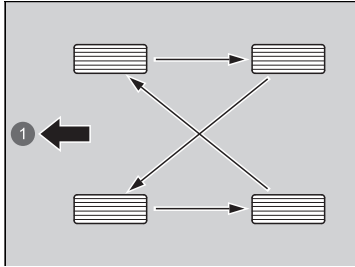

Intercambie los neumáticos como se muestra aquí.

1 Parte delantera

■ Neumáticos con marcas de intercambio

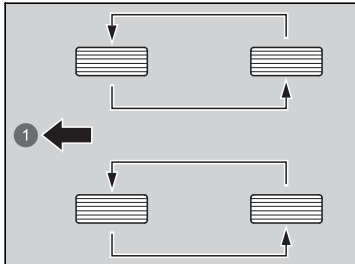

Intercambie los neumáticos como se muestra aquí.

1 Parte delantera

► Intercambio de neumáticos

Los neumáticos con dibujo de banda de rodadura con sentido de rotación solo deben cambiarse de adelante a atrás (no de un lado a otro).

Los neumáticos con sentido de rotación se deben montar con la marca de indicación de intercambio hacia delante, como se muestra a continuación.

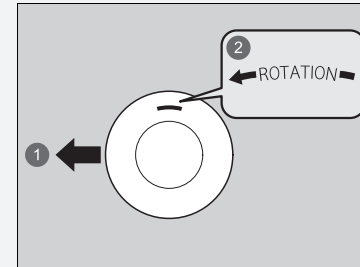

1 Parte delantera

2 Marca de intercambio

Al intercambiar los neumáticos, asegúrese de comprobar la presión de inflado.

Siempre que cambie de posición los neumáticos, deberá inicializar el sistema de aviso de desinflado.

► Sistema de aviso de desinflado P. 423

Dispositivos de tracción en la nieve

Si conduce por carreteras nevadas o heladas, monte neumáticos de invierno o cadenas para neumáticos, reduzca la velocidad y mantenga una distancia adecuada con el resto de vehículos.

Tenga especial cuidado al mover el volante o accionar los frenos para evitar que el vehículo patine.

Utilice cadenas para neumáticos, neumáticos de invierno o neumáticos para todo el año cuando sea necesario o así lo indique la legislación vigente.

Al montarlos, consulte los puntos siguientes:

Neumáticos de invierno:

- Seleccione el tamaño y las gamas de carga iguales a los de los neumáticos originales.
- Monte los neumáticos en las cuatro ruedas.

Cadenas para neumáticos:

- Consulte con un concesionario antes de comprar cualquier tipo de cadenas para su vehículo.
- Móntelas solo en los neumáticos delanteros.
- Debido a las limitaciones de separación de los neumáticos que presenta su vehículo, recomendamos encarecidamente utilizar las cadenas indicadas a continuación:

Tamaño de los neumáticos originales*1	Tipo de cadena
185/60R15 88H	RUD-matic classic 48478
185/55R16 87H	RUD-matic classic 48479
185/60R16 86H	RUD-matic classic 48482

*1: El tamaño de los neumáticos originales figura en la etiqueta de información de los neumáticos en el marco de la puerta del conductor.

- Siga las instrucciones del fabricante de las cadenas al montarlas. Móntelas tan tensas como sea posible.
- Compruebe que las cadenas no entran en contacto con las tuberías de frenos ni con la suspensión.
- Conduzca despacio.

►► Dispositivos de tracción en la nieve

⚠️ ADVERTENCIA

El uso de cadenas incorrectas o un montaje incorrecto de las mismas puede provocar daños en las tuberías de frenos y ocasionar un accidente en el que puede resultar herido de gravedad o morir.

Siga todas las instrucciones de este manual del propietario sobre la selección y uso de cadenas para neumáticos.

AVISO

Los dispositivos de tracción de tamaño incorrecto o montados de forma incorrecta pueden dañar las tuberías de frenos, la suspensión, la carrocería o las ruedas del vehículo. No siga conduciendo si golpean contra alguna parte del vehículo.

En caso de usar neumáticos de invierno se debe, según la directiva de la UE relativa a neumáticos, colocar una pegatina con la velocidad máxima permitida de los neumáticos de invierno en el campo de visión del conductor si la velocidad máxima del vehículo es superior a la velocidad máxima autorizada del neumático de invierno. Esta pegatina la puede obtener en su distribuidor de neumáticos. Póngase en contacto con el concesionario en caso de dudas.

Si monta cadenas, deberá seguir las instrucciones del fabricante en lo que se refiere a límites de funcionamiento del vehículo.

Utilice cadenas para neumáticos solo en caso de emergencia o si la ley lo exige para circular por una zona determinada.

Extreme las precauciones al conducir con cadenas para neumáticos sobre nieve o hielo. La maniobrabilidad de unos neumáticos con cadenas puede ser menos predecible que la de unos buenos neumáticos de invierno sin cadenas.

Si su vehículo está equipado con neumáticos de verano, tenga en cuenta que no están diseñados para condiciones invernales. Para obtener más información, consulte a su concesionario.

Comprobación de la batería de 12 voltios

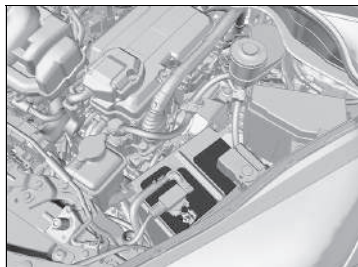

El estado de la batería se controla con un sensor ubicado en el terminal negativo de la batería. Si hay un problema con este sensor, la interfaz de información para el conductor mostrará un mensaje de advertencia. Si esto sucede, solicite que le revisen el vehículo en un concesionario.

Compruebe la corrosión en los terminales de la batería mensualmente.

Si la batería del vehículo está desconectada o se agota:

- Se desactiva el sistema de sonido.
 - ➔ **Reactivación del sistema de sonido** P. 240
- Se restablece el reloj.
 - ➔ **Reloj** P. 166
 - ➔ **Configurar reloj** P. 304

Vehículo con volante a la derecha

- El sistema inmovilizador debe restablecerse.
 - ➔ **Testigo del sistema inmovilizador** P. 118

⚠Batería de 12 voltios

⚠ADVERTENCIA

La batería libera gas hidrógeno explosivo durante el funcionamiento normal.

Una llama o una chispa puede hacer que explote la batería con la suficiente fuerza como para provocar heridas o la muerte.

Mantenga alejados de la batería chispas, llamas y materiales que generen humo.

Lleve ropa de protección y un protector de la cara o solicite que un técnico cualificado realice el mantenimiento de la batería.

⚠ADVERTENCIA

La batería contiene ácido sulfúrico (electrolito), que es muy corrosivo y venenoso.

Si el electrolito le salpica en los ojos o la piel puede causarle quemaduras graves. Lleve protección para los ojos y ropa de protección al trabajar en la batería o cerca de la misma.

Si ingiere electrolito puede morir por envenenamiento a menos que se tomen de inmediato las medidas oportunas.

MANTENER FUERA DEL ALCANCE DE LOS NIÑOS

►► Batería de 12 voltios

Procedimientos de emergencia

Ojos: Lávelos durante al menos 15 minutos con agua que tenga en una taza u otro recipiente. (El agua a presión puede dañar los ojos). Llame a un médico inmediatamente.

Piel: quítese la ropa contaminada. Lave la piel con agua abundante. Llame a un médico inmediatamente.

Ingestión: beba agua o leche. Llame a un médico inmediatamente.

Cuando encuentre corrosión, limpie los terminales de la batería aplicando una solución de levadura y agua. Limpie los terminales con una toalla húmeda. Seque la batería con un trapo/paño. Engrase los terminales para evitar que vuelva a aparecer corrosión.

Cuando reemplace la batería, el repuesto debe tener las mismas especificaciones.

Para obtener más información, póngase en contacto con un concesionario.

Carga de la batería de 12 voltios

Desconecte los dos cables de la batería para evitar dañar el sistema eléctrico del vehículo.
Desconecte siempre el cable negativo (-) primero y conéctelo el último.

⊠ Batería de 12 voltios

Es posible que los testigos del control de crucero adaptativo (ACC) con función de seguimiento a baja velocidad (Low Speed Following), del sistema de control y estabilidad VSA, de desactivación del sistema de control y estabilidad VSA, de asistencia (ámbar) y del sistema de aviso de desinflado/baja presión de los neumáticos se enciendan con un mensaje en el cuadro de instrumentos cuando ponga el modo de alimentación en la posición de CONTACTO después de volver a conectar la batería de 12 voltios.

Conduzca una distancia corta a más de 20 km/h. El testigo debería apagarse. Si no desaparece, pida a un concesionario que revise el vehículo.

Sustitución de la batería de 12 voltios

Cuando se retira y sustituye la batería de 12 voltios, se deben seguir las indicaciones de seguridad en el mantenimiento y las advertencias correspondientes a la comprobación de la batería para evitar posibles peligros.

► **Seguridad en el mantenimiento** P. 527

► **Comprobación de la batería de 12 voltios** P. 573

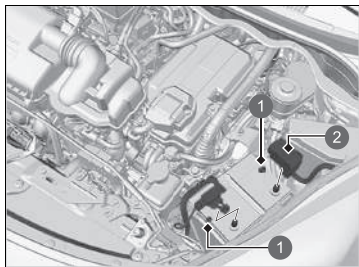

1 Tuerca

2 Tapa

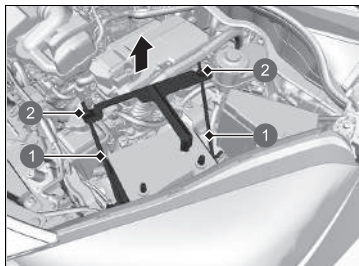

1 Anclaje

2 Tuerca

1. Cambie el modo de alimentación a VEHÍCULO APAGADO. Abra el capó.
2. Afloje la tuerca en el cable negativo de la batería y, a continuación, desconecte el cable del terminal negativo (-).
3. Abra la tapa del terminal positivo de la batería. Afloje la tuerca en el cable positivo de la batería y, a continuación, desconecte el cable del terminal positivo (+).

4. Afloje la tuerca en cada lado del soporte de la batería con una llave inglesa.
5. Saque el extremo inferior de cada anclaje del orificio de la base de la batería y retire el conjunto de soporte de batería y anclajes.

►► Sustitución de la batería de 12 voltios

AVISO

Desechar la batería de forma inadecuada puede ser perjudicial para el medio ambiente y para la salud. Compruebe la normativa local relativa al desecho de pilas.

Este símbolo de la pila significa que este producto no debe tratarse como residuo doméstico.



Para instalar una batería nueva, invierta el procedimiento.

Desconecte siempre el cable negativo (-) primero y conéctelo el último.

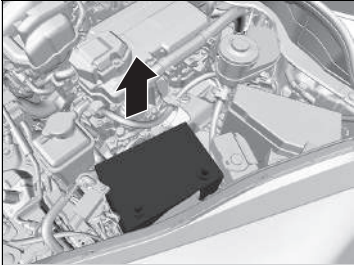

6. Extraiga la batería con cuidado.

Etiqueta de la batería



Etiqueta de la batería

PELIGRO

- Mantenga la batería lejos de llamas y chispas. La batería produce gases explosivos que pueden provocar una explosión.
- Utilice gafas de protección y guantes de goma al manipular la batería para evitar quemaduras o pérdida de visión si se expone al electrolito de la batería.
- No permita que los niños manipulen la batería, bajo ningún motivo. Asegúrese de que cualquiera que manipule la batería comprende bien los peligros que comporta y los procedimientos correctos de manejo.
- Manipule el electrolito de la batería con una precaución extrema, ya que contiene ácido sulfúrico diluido. La exposición de los ojos o la piel pueden causar quemaduras o pérdida de visión.
- Lea detenidamente y comprenda este manual antes de manipular la batería. De lo contrario, puede causar lesiones personales y daños en el vehículo.
- No utilice la batería si el nivel del electrolito está por debajo o en el nivel recomendado. Utilizar la batería con bajo nivel de electrolito puede provocar que explote y causar lesiones graves.

Sustitución de la pila de botón

Si el testigo no se enciende al pulsar el botón, sustituya la pila.

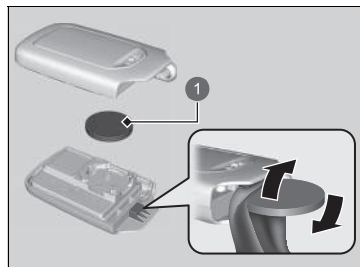

1 Batería

Tipo de pila: CR2032

1. Retire la llave integrada.
2. Retire con cuidado la mitad superior haciendo palanca con una moneda en el borde.
 - ▶ Envuelva la moneda en un paño para evitar arañar el mando a distancia sin llaves.
 - ▶ Realice la extracción con cuidado para evitar que se pierdan los botones.
3. Asegúrese de sustituir la pila con la polaridad correcta.

Sustitución de la pila de botón

⚠️ ⚠️ ADVERTENCIA

PELIGRO DE QUEMADURAS POR AGENTES QUÍMICOS

La pila que alimenta el transmisor remoto puede provocar quemaduras internas graves e incluso la muerte en caso de ingestión.

Mantenga las pilas nuevas y usadas fuera del alcance de los niños.

Si sospecha que un niño ha ingerido la pila, busque atención médica de inmediato.

Hay una marca de aviso junto a la pila de botón*.

AVISO

Desechar la pila de forma inadecuada puede ser perjudicial para el medio ambiente. Compruebe la normativa local relativa al desecho de pilas.

Este símbolo de la pila significa que este producto no debe tratarse como residuo doméstico.



Las pilas de sustitución están disponibles en establecimientos comerciales o en los concesionarios.

* No disponible en todos los modelos

Aire acondicionado

Para que el sistema de control de climatización funcione de forma correcta y segura, la revisión del sistema de refrigerante solo debe llevarla a cabo un técnico cualificado.

Nunca repare o sustituya el evaporador del aire acondicionado (serpentín de refrigeración) por uno que ya se haya utilizado en otro vehículo.

» Mantenimiento del climatizador

AVISO

La descarga de refrigerante es perjudicial para el medio ambiente.

Para evitar la descarga de refrigerante, nunca sustituya el evaporador por uno que ya se haya usado en otro vehículo.

El refrigerante que contiene el sistema de aire acondicionado del vehículo es inflamable y puede provocar incendios durante las tareas de mantenimiento si no se siguen los procedimientos.

La etiqueta del aire acondicionado se encuentra bajo el capó:

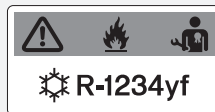

 : Precaución

 : Refrigerante inflamable

 : Requiere un técnico cualificado para el mantenimiento

 : Sistema de aire acondicionado

» **Etiquetas de seguridad** P. 102

» **Especificaciones** P. 634

Filtro de polvo y polen

■ Cuándo sustituir el filtro de polvo y polen

Sustituya el filtro de polvo y polen de acuerdo con el programa de mantenimiento del vehículo. Se recomienda sustituir el filtro incluso antes de lo previsto si el vehículo ha circulado por entornos con mucho polvo.

📄 **Programa de mantenimiento** * P. 535

■ Sustitución del filtro de polvo y polen



1. Abra la guantera.

- ❶ Tirar
- ❷ Manecilla

📄 Filtro de polvo y polen

Si el flujo de aire del climatizador se deteriora notablemente y las ventanillas se empañan con facilidad, puede que sea necesario sustituir el filtro.

El filtro de polvo y polen retiene el polen, el polvo y otras partículas presentes en el aire.

Si no sabe cómo sustituir el filtro de polvo y polen, déjelo en manos de un concesionario.

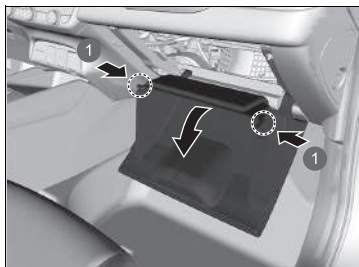

2. Desenganche las dos lengüetas presionando cada panel lateral.
3. Gire y aparte la guantera.

1 Lengüetas

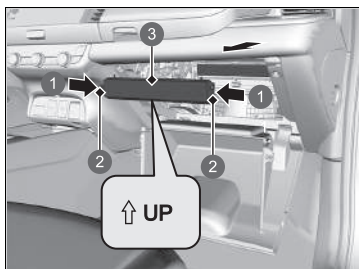

4. Presione las lengüetas de las esquinas de la tapa de la carcasa del filtro y retire la tapa.

- 1 Pulsar
- 2 Lengüetas
- 3 Tapa

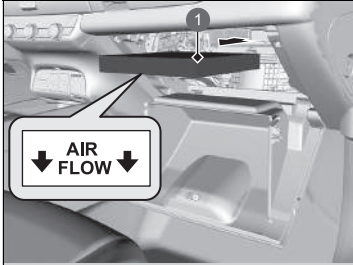

1 Filtro de polvo y polen

5. Retire el filtro de la carcasa.
6. Monte un filtro nuevo en la carcasa.
 - Coloque la flecha **AIR FLOW** orientada hacia abajo.

Mantenimiento del interior

Utilice una aspiradora para quitar el polvo antes de pasar un paño.

Utilice un paño húmedo con una mezcla de detergente suave y agua templada para eliminar la suciedad. Utilice un paño limpio para retirar los restos de detergente.

Limpeza de los cinturones de seguridad

Utilice un cepillo blando con una mezcla de jabón suave y agua templada para limpiar los cinturones. Deje que los cinturones se sequen. Limpie los orificios de los anclajes de los cinturones de seguridad con un paño limpio.

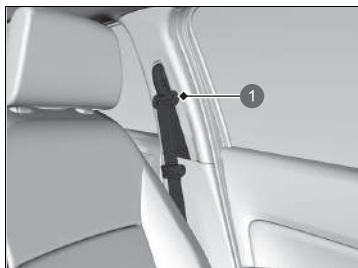

1 Orificio

Mantenimiento del interior

Tenga cuidado de no derramar ningún líquido en el interior del vehículo. Los dispositivos y sistemas eléctricos pueden sufrir averías si se derraman líquidos sobre ellos.

No use pulverizadores que contengan silicona sobre dispositivos eléctricos como dispositivos de sonido e interruptores. Si lo hace, dichos dispositivos pueden sufrir averías o se puede provocar un incendio en el interior del vehículo.

Si usa por error un pulverizador que contenga silicona sobre dispositivos eléctricos, consulte en su concesionario.

Dependiendo de su composición, los productos químicos y aromáticos líquidos pueden provocar decoloración, arrugas y grietas en piezas de resina y telas.

No utilice disolventes alcalinos ni orgánicos como benceno o gasolina.

Después de usar productos químicos, límpielos con cuidado usando un paño seco.

No deje paños usados sobre piezas de resina o telas durante mucho tiempo sin lavarlas.

Tenga cuidado de no derramar ambientadores líquidos.

■ Limpieza de la ventanilla

Límpiala con limpiacristales.

☒ Limpieza de la ventanilla

La luneta trasera tiene cables dispuestos en su interior. Límpiela en la misma dirección que los cables con un paño suave para no dañarlos.

Tenga cuidado de no derramar líquidos, como agua ni limpiadores de cristal, en la tapa de la cámara de los sensores delanteros y del sensor de lluvia/luminosidad.

■ Alfombrillas *

La alfombrilla del conductor se engancha a los anclajes del suelo, que evitan que la alfombrilla resbale hacia delante. Coloque correctamente la alfombrilla cuando vuelva a instalarla después de su limpieza.

No coloque alfombrillas del suelo adicionales sobre la alfombrilla sujeta con los anclajes.

☒ Alfombrillas *

Si usa unas alfombrillas distintas de las que se suministran originalmente con el vehículo, compruebe que están diseñadas para el vehículo, que ajustan bien y que quedan bien sujetas con los anclajes del suelo.

Coloque las alfombrillas del suelo de los asientos traseros correctamente. Si no se colocan correctamente, las alfombrillas podrían interferir en el funcionamiento de los asientos delanteros.

■ Mantenimiento del cuero original *

Para limpiar correctamente el cuero:

1. Utilice una aspiradora o paño suave primero para quitar cualquier suciedad o polvo.
2. Limpie el cuero con un paño suave humedecido en una solución con un 90 % de agua y un 10 % de jabón neutro.
3. Limpie los restos de jabón con un paño húmedo.
4. Limpie los restos de agua y deje que el cuero se seque al aire a la sombra.

☒ Mantenimiento del cuero original *

Es importante limpiar la suciedad o el polvo en cuanto sea posible. Las salpicaduras pueden empapar el cuero y provocar manchas. La suciedad o el polvo pueden causar abrasiones en el cuero. Además, tenga en cuenta que algunas prendas de vestir oscuras pueden rozar en los asientos de cuero y ocasionar decoloración o manchas.

■ Mantenimiento del asiento hidrófugo *

Elimine la suciedad con un paño húmedo. Limpie cualquier resto de agua con un paño limpio y seco. El uso de detergente reduce la eficacia de la característica hidrófuga.

* No disponible en todos los modelos

Cuidado del exterior

Limpie el polvo de la carrocería del vehículo después de conducir. Compruebe con regularidad la existencia de arañazos en las superficies pintadas del vehículo. Un arañazo en una superficie pintada puede provocar corrosión en la carrocería. Si encuentra un arañazo, repárelo lo antes posible.

Lavado del vehículo

Lave el vehículo con regularidad. Lávelo más frecuentemente cuando conduzca en las siguientes condiciones:

- Si conduce en carreteras con sal.
- Si conduce en zonas costeras.
- Si quedan pegados a las superficies pintadas alquitrán, hollín, excrementos de pájaros, insectos o resina.

Uso de un sistema de lavado automático del vehículo

- Asegúrese de seguir las instrucciones indicadas en el sistema de lavado automático del vehículo.
- Pliegue los retrovisores.
- Para los modelos equipados con limpiaparabrisas intermitentes automáticos, desactive el limpiaparabrisas.

Uso de máquinas de lavado de alta presión

- Mantenga una distancia suficiente entre la boquilla de lavado y la carrocería del vehículo.
- Tenga más cuidado alrededor de las ventanas. Si se acerca demasiado podría entrar agua en el interior del vehículo.
- No utilice agua a alta presión directamente en el compartimento del motor. En su lugar, utilizar agua a baja presión y un detergente suave.

►► Lavado del vehículo

No pulverice agua en las entradas de aire. Puede producirse una avería.

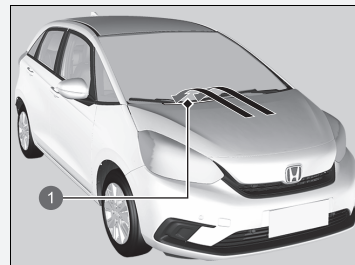

1 Entrada de aire

No pulverice agua directamente en la tapa del depósito de combustible. Una pulverización de alta presión puede hacer que se abra.

■ Aplicación de cera

Una buena capa de cera para carrocerías de automóviles ayuda a proteger la pintura del vehículo de los elementos. La cera desaparecerá con el tiempo y la pintura del vehículo quedará expuesta a los elementos, por lo que deberá volver a aplicarla cuando sea necesario.

■ Mantenimiento de los parachoques y otras partes con recubrimiento de resina

Si cae gasolina, aceite, refrigerante del motor o líquido de la batería sobre partes con recubrimiento de resina, estas podrían mancharse o el recubrimiento podría pelarse. Límpielas lo antes posible con un paño suave y agua limpia.

■ Limpieza de la ventanilla

Límpiela con limpiacristales.

■ Mantenimiento de llantas de aluminio*

El aluminio se deteriora por la sal y otras partículas contaminantes que se encuentran en la calzada. Cuando sea necesario, a la mayor brevedad posible use una esponja y detergente suave para eliminar estos contaminantes. No utilice cepillos de cerdas rígidas ni productos químicos abrasivos (incluidos algunos limpiadores comerciales de llantas). Podrían deteriorar el acabado protector de las llantas de aleación de aluminio y favorecer la aparición de corrosión. En función del tipo de acabado, las ruedas también pueden perder su brillo o parecer pulidas. Para evitar manchas de humedad, seque las ruedas húmedas con un paño.

▶▶ Aplicación de cera

AVISO

Los disolventes químicos y los limpiadores fuertes pueden dañar la pintura, el metal y el plástico del vehículo. Limpie las salpicaduras inmediatamente.

▶▶ Mantenimiento de los parachoques y otras partes con recubrimiento de resina

Póngase en contacto con su concesionario para obtener información sobre el material de recubrimiento adecuado cuando quiera reparar la superficie pintada de partes hechas de resina.

* No disponible en todos los modelos

■ Ópticas de luces empañadas

El interior de las ópticas de la iluminación externa (como faros, luces de freno, etc.) pueden empañarse temporalmente si se ha conducido con lluvia o se ha usado un túnel de lavado. También se puede generar condensación dentro de las ópticas cuando hay una diferencia suficiente entre la temperatura ambiente y el interior del faro o piloto (como ocurre con las ventanillas cuando llueve). Se trata de procesos naturales y no de problemas de diseño de los pilotos o faros.

Las características de diseño de las ópticas también pueden generar humedad en la superficie de la carcasa de los faros o pilotos. Esto tampoco es una anomalía.

Sin embargo, en caso de que detecte mucha acumulación de agua o si ve que se están formando gotas de mayor tamaño, solicite a un concesionario que inspeccione el vehículo.

■ Pintura del vehículo

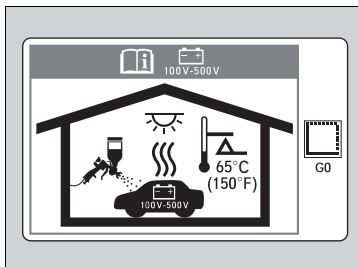

Las altas temperaturas pueden dañar la batería de alta tensión que se utiliza para alimentar el motor eléctrico.

Cuando se pinta el vehículo en una cabina de pintura térmica, asegúrese de que la temperatura no supere los 65 °C.

Accesorios

Si va a instalar accesorios, tenga en cuenta lo siguiente:

- No instale accesorios en el parabrisas. Pueden obstaculizar su campo de visión y afectar a su capacidad de respuesta ante las condiciones de conducción.
- No instale ningún tipo de accesorio sobre zonas marcadas con SRS Airbag, en los laterales o respaldos de los asientos delanteros, en los pilares laterales o delanteros o cerca de las ventanillas.

Los accesorios instalados en dichas zonas pueden interferir con el correcto funcionamiento de los airbags del vehículo o pueden expulsarse hacia su cuerpo o el de otro ocupante si los airbags se despliegan.

- Asegúrese de que los accesorios electrónicos no sobrecarguen los circuitos eléctricos ni afecten al funcionamiento del vehículo.

➤ **Fusibles** P. 623

- Antes de instalar cualquier accesorio electrónico, pida al técnico encargado del montaje que se ponga en contacto con un concesionario para solicitar asistencia. Si es posible, solicite en el concesionario que revisen la instalación.

Accesorios y modificaciones

⚠ ADVERTENCIA

El uso de modificaciones o accesorios inadecuados puede afectar a la maniobrabilidad, la estabilidad y el rendimiento del vehículo, y provocar un accidente en el que puede sufrir lesiones graves o incluso morir.

Siga todas las instrucciones indicadas en este manual del propietario en cuanto a accesorios y modificaciones.

⚠ ADVERTENCIA

El uso de baterías de alta tensión mal diseñadas, desarrolladas o fabricadas puede causar un incendio en su vehículo.

Un incendio del vehículo podría ocasionar un accidente o lesiones.

Utilice únicamente baterías de alta tensión originales de Honda, o equivalentes, en su vehículo.

Modificaciones

No realice ninguna modificación en el vehículo que pueda afectar a su maniobrabilidad, estabilidad o fiabilidad, ni instale piezas o accesorios que no sean originales de Honda que puedan tener un efecto similar.

Incluso las pequeñas modificaciones realizadas en los sistemas del vehículo pueden afectar al rendimiento general del vehículo.

Asegúrese siempre de que todo el equipo se instala correctamente y recibe el mantenimiento adecuado y no realice ninguna modificación en el vehículo o sus sistemas que pueda hacer que el vehículo deje de cumplir la normativa local y la de su país.

El puerto de diagnóstico (conector OBD-II/SAE J1962) instalado en este vehículo está diseñado para utilizarse con los dispositivos de diagnóstico del sistema del automóvil o con otros dispositivos que Honda ha aprobado. El uso de cualquier otro tipo de dispositivo puede afectar negativamente a los sistemas electrónicos del vehículo o ponerlos en riesgo, provocando posiblemente una avería del sistema, la descarga de la batería u otros problemas inesperados.

No modifique ni intente reparar el sistema de alimentación híbrido de alta tensión del vehículo ni modifique los sistemas eléctricos del vehículo. El desmontaje o modificación de los equipos eléctricos puede ocasionar un accidente o incendio.

Si alguna vez necesita sustituir el conjunto de la batería de alta tensión del vehículo fuera de cobertura de la garantía, le recomendamos encarecidamente que utilice únicamente piezas originales de Honda. Los componentes originales de Honda están pensados para funcionar con el sistema de alimentación híbrido de su vehículo y se han diseñado, desarrollado y fabricado para evitar situaciones de sobrecarga. Los conjuntos de baterías de alta tensión no originales podrían no haberse diseñado, desarrollado y fabricado de manera análoga y su instalación podría provocar sobrecargas, incendios, pérdida de potencia u otras condiciones que pueden aumentar la probabilidad de sufrir un accidente o lesiones.

►► Accesorios y modificaciones

Si están instalados correctamente, los teléfonos móviles, las alarmas, los radiotelefonos, las antenas de radio y los sistemas de sonido de baja potencia no deben interferir en los sistemas controlados por ordenador del vehículo, como los airbags y los frenos antibloqueo.

Se recomienda utilizar accesorios originales de Honda para garantizar su correcto funcionamiento en el vehículo.

Cómo hacer frente a lo inesperado

En este capítulo se explica cómo hacer frente a problemas inesperados.

Herramientas

Tipos de herramientas 592

En caso de pinchazo

Reparación temporal de un neumático pinchado ...593

El sistema de alimentación no se enciende

Comprobación del procedimiento 607

Si la pila del mando a distancia sin llave se está agotando 608

Sistema de alimentación de emergencia desactivado 609

Procedimiento de arranque con pinzas 610

La palanca de cambios no se mueve ... 613

Sobrecalentamiento

Cómo hacer frente al sobrecalentamiento 614

Testigo, encendido/intermitente

Si aparece la advertencia de presión baja del aceite 616

Si se enciende el testigo del sistema de carga de la batería de 12 voltios..... 616

Si se enciende o parpadea el testigo de averías.....617

Si se enciende o parpadea el testigo del sistema de frenos (rojo)..... 618

Si se enciende el testigo de la dirección asistida eléctrica (EPS) 619

Si el testigo del sistema de frenos (rojo) se enciende o parpadea a la vez que se enciende el testigo del sistema de frenos (ámbar) 620

Si el testigo del sistema de aviso de desinflado/baja presión de los neumáticos se enciende o parpadea ... 621

Si aparece el símbolo de nivel bajo de aceite 622

Si se enciende el testigo del sistema de alimentación 622

Fusibles

Ubicaciones de los fusibles..... 623

Comprobación y sustitución de los fusibles 628

Remolcado de emergencia..... 629

No puede desbloquear la tapa del depósito de combustible 630

No puede abrir el portón trasero 632

Tipos de herramientas

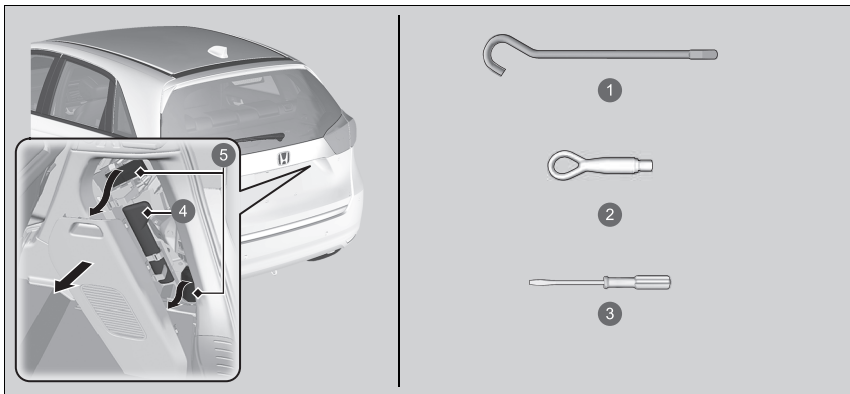

- 1 Barra para la manivela del gato*
- 2 Gancho para remolque desmontable
- 3 Destornillador de punta plana
- 4 Estuche de herramientas
- 5 Kit de reparación de neumáticos

Tipos de herramientas

Las herramientas se encuentran en el maletero.

Reparación temporal de un neumático pinchado

Si el neumático tiene un corte grande o está severamente dañado por otra causa, deberá remolcar el vehículo. Si el neumático solo tiene un pinchazo pequeño, por un clavo por ejemplo, puede utilizar el kit de reparación temporal para que pueda conducir hasta la estación de servicio más cercana para una reparación más permanente.

Si se pincha un neumático mientras circula, agarre el volante con firmeza y frene gradualmente para reducir la velocidad. A continuación, deténgase en un lugar seguro.

1. Estacione el vehículo en una superficie firme, llana y que no resbale, y accione el freno de estacionamiento.
2. Ponga la caja de cambios en la posición **P**.
3. Encienda las luces de emergencia y ponga el modo de alimentación en la posición de VEHÍCULO APAGADO (BLOQUEO).

Reparación temporal de un neumático pinchado

El juego no debería utilizarse en las siguientes situaciones. En su lugar, póngase en contacto con un concesionario o con el servicio de asistencia en carretera para remolcar el vehículo.

- El sellante del neumático ha caducado.
- Hay más de un neumático pinchado.
- El pinchazo o corte supera los 4 mm.
- La pared lateral del neumático está dañada o el pinchazo está fuera de la zona de contacto.

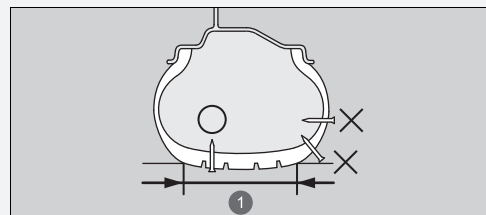

Cuando el pinchazo es:	Uso del kit
Menor de 4 mm	Sí
Mayor de 4 mm	No

1 Área de contacto

- El daño se ha causado por conducir con los neumáticos extremadamente desinflados.
- El talón del neumático ya no está fijado.
- La llanta está dañada.

No retire un clavo o tornillo que haya pinchado el neumático. Si lo retira del neumático, tal vez no pueda reparar el pinchazo utilizando el kit.

Preparativos para reparar temporalmente un neumático pinchado

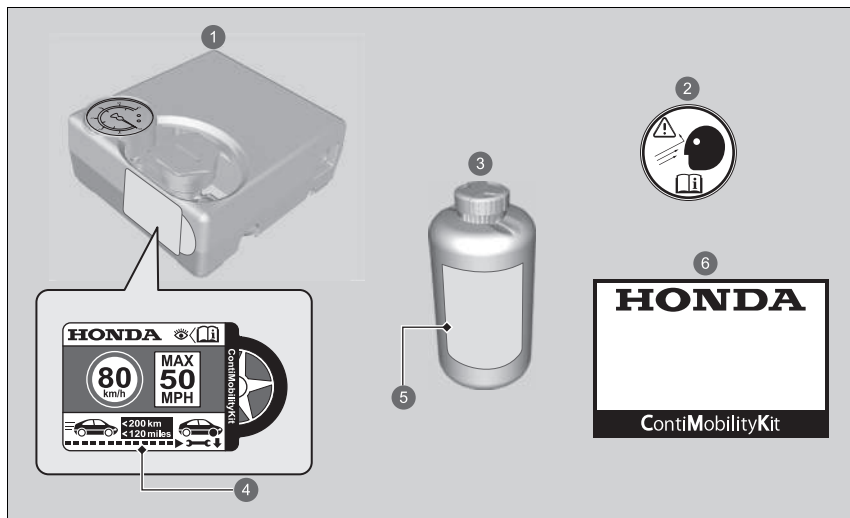

- 1 Compresor de aire
- 2 Etiqueta de la rueda
- 3 Botella de sellante
- 4 Etiqueta del límite de velocidad
- 5 Fecha de caducidad
- 6 Manual de manejo

Preparativos para reparar temporalmente un neumático pinchado

La etiqueta de restricción de velocidad se aplica en el lateral del kit de reparación temporal de neumáticos.

Cuando realice una reparación temporal, lea detenidamente el manual de instrucciones proporcionado con el kit de reparación.

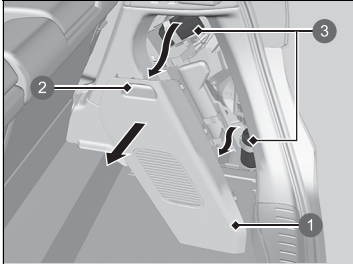

- ❶ Tapa
- ❷ Manecilla
- ❸ Kit de reparación de neumáticos

1. Retire la tapa del lado derecho del maletero tirando ligeramente de la manecilla y, a continuación, saque el kit del interior.
2. Coloque el kit, mirando hacia arriba, en el suelo cerca del neumático pinchado y alejado del tráfico. No coloque el kit de lado.

■ Inyección de aire y sellante

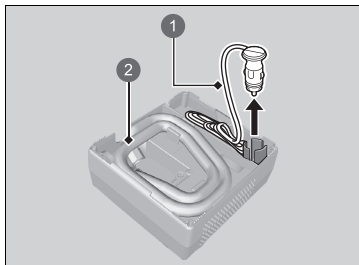

- 1 Cable de conexión
- 2 Manguera del compresor de aire

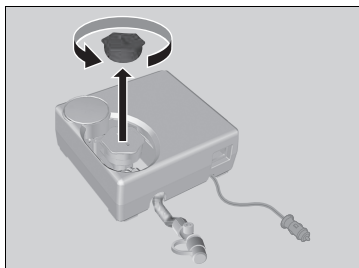

1. Retire la manguera del compresor de aire y el cable de conexión de la parte trasera del compresor de aire.

2. Quite el tapón del compresor de aire.

► Inyección de aire y sellante

⚠ ADVERTENCIA

El sellante de neumáticos contiene sustancias tóxicas que pueden ser mortales si se ingieren.

Si se ingiere accidentalmente, no provoque el vómito. Beba abundante agua y acuda inmediatamente a un médico.

Si entra en contacto con la piel o los ojos, enjuague con agua fría y busque atención médica si es necesario.

Mantenga la botella de sellante fuera del alcance de los niños.

El sellante puede no fluir con facilidad a temperaturas bajas. En ese caso, caliéntelo manteniendo la botella en el compartimento del pasajero antes de usarlo.

El sellante puede manchar la ropa y otros materiales. Tenga cuidado mientras lo manipula y limpie los derrames inmediatamente.



3. Agite bien la botella.

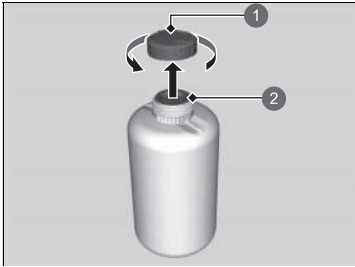

1 Tapón de la botella

2 No quitar

4. Retire el tapón de la botella.

► No quite la tapa de cierre.

► Inyección de aire y sellante

No tire la botella vacía después de inyectar el sellador.

Solicite a un concesionario Honda una botella de sellante de repuesto y las instrucciones para la eliminación correcta de la botella vacía.

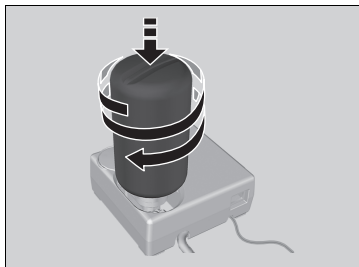

5. Enrosque la botella cerrada al compresor de aire.
- Enrosque la botella con firmeza para que no se afloje.

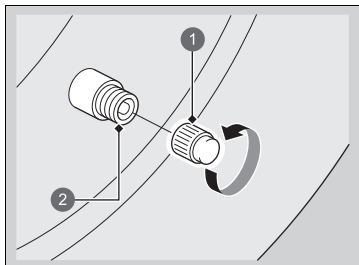

6. Desenrosque el tapón de la válvula.

- 1 Tapón de la válvula
- 2 Válvula

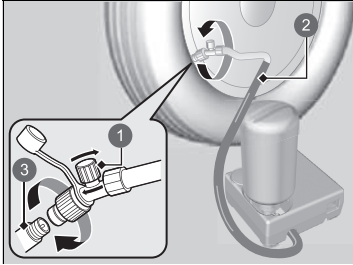

- 1 Válvula de aire
- 2 Manguera del compresor de aire
- 3 Válvula

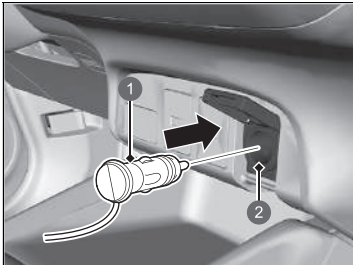

- 1 Tapón
- 2 Toma de corriente para accesorios

7. Enrosque la manguera del compresor de aire en la válvula del neumático.

- Asegúrese de que la válvula de aire está cerrada y que el compresor de aire está apagado.

8. Conecte el compresor de aire a la toma de corriente para accesorios.

► **Toma de corriente para accesorios**
P. 231

9. Active el sistema de alimentación del vehículo.

► **Monóxido de carbono** P. 101

► Inyección de aire y sellante

⚠ ADVERTENCIA

Arrancar el motor en un vehículo en una zona cerrada o parcialmente cerrada puede provocar una rápida acumulación de monóxido de carbono tóxico.

Respirar este gas incoloro e inodoro puede dejarle inconsciente o provocarle la muerte. Ponga en marcha el motor para alimentar el compresor de aire con el vehículo al aire libre.

Apague el compresor de aire al conectar la manguera.

Se oirá un sonido procedente del compresor de aire activado. Es normal.

Si no se alcanza la presión de aire especificada en un plazo de 10 minutos, el neumático puede estar muy dañado para que el kit de reparación proporcione el sellado necesario y será necesario remolcar el vehículo.

Si desea medir la presión de aire utilizando un manómetro, primero apague el compresor de aire.

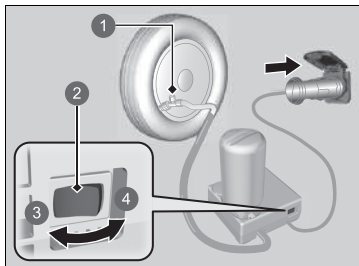

- 1 Válvula de aire
- 2 Interruptor
- 3 Apagado
- 4 Encendido

10. Encienda el compresor de aire e infle el neumático hasta la presión de aire especificada.
 - El compresor empieza a inyectar sellante y aire en el neumático.
 - Consulte la etiqueta en el marco de la puerta del conductor para conocer la presión especificada.
11. Cuando la presión de aire alcance la presión especificada, apague el compresor.
 - Compruebe el manómetro de presión de aire en el compresor de aire.
 - Si lo ha inflado en exceso, deje que salga aire girando la válvula de aire. Tenga cuidado de no derramar el sellante.
12. Desconecte el conector de la toma de corriente para accesorios.
13. Desenrosque la manguera del compresor de aire de la válvula del neumático. Instale el tapón de la manguera.
 - Procure que no se derrame sellante al desconectar la manguera. Limpie cualquier posible derrame.

► Inyección de aire y sellante

Informe del uso de sellante en los neumáticos cuando lleve el vehículo a un concesionario Honda o servicio de asistencia en carretera para que sustituyan o reparen el neumático pinchado.

Este compresor de aire está diseñado para neumáticos de vehículos. Compruebe lo siguiente:

- El suministro eléctrico del compresor de aire está limitado a la toma de corriente CC para accesorios de 12 voltios del vehículo.
- No utilice el compresor del kit de reparación temporal del neumático durante más de 15 minutos. El compresor puede sobrecalentarse y dañarse de forma permanente. Deje que se enfríe cuando se utilice el compresor de forma continua.

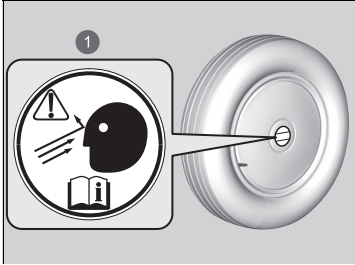

1 Etiqueta de la rueda

14. Ponga la etiqueta de la rueda en la parte plana de la misma.
 - La superficie de la rueda debe estar limpia para garantizar que la etiqueta se adhiera correctamente.
15. Guarde el kit de reparación de neumáticos en el maletero.
 - No retire la botella de sellante del compresor de aire.

Distribución del sellante en el neumático

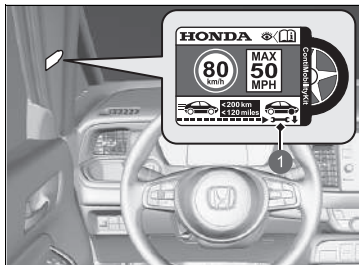

1 Etiqueta del límite de velocidad

1. Coloque la etiqueta del límite de velocidad en el lugar que se muestra en la imagen.
2. Conduzca el vehículo durante unos 10 minutos o de tres a diez kilómetros.
 - No exceda los 80 km/h.
3. Deténgase en un lugar seguro.

Distribución del sellante en el neumático

⚠ ADVERTENCIA

Arrancar el motor en un vehículo en una zona cerrada o parcialmente cerrada puede provocar una rápida acumulación de monóxido de carbono tóxico.

Respirar este gas incoloro e indoloro puede dejarle inconsciente o provocarle la muerte. Ponga en marcha el motor para alimentar el compresor de aire con el vehículo al aire libre.

Consulte la etiqueta en el marco de la puerta del conductor para conocer la presión especificada.

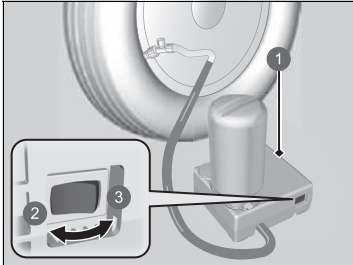

- ❶ Compresor de aire
- ❷ Apagado
- ❸ Encendido

4. Vuelva a comprobar la presión de aire utilizando el indicador del compresor de aire.

- No encienda el compresor de aire para comprobar la presión.

5. Si la presión del aire es

- Menos de 130 kPa (1,3 bares): no añada aire y siga conduciendo. La fuga es demasiado grave. Pida ayuda: es necesario remolcar el vehículo.

➤ **Remolcado de emergencia** P. 629

- Igual a la presión de aire especificada (consulte la etiqueta en el marco de la puerta del conductor) o superior: siga conduciendo hasta llegar a la estación de servicio más cercana. No exceda los 80 km/h.
- Superior a 130 kPa (1,3 bares), pero inferior a la presión de aire especificada (consulte la etiqueta en el marco de la puerta del conductor): infle el neumático hasta que alcance la presión de aire especificada.

➤ **Cómo inflar un neumático con menos presión de la correcta** P. 604

Y repita los pasos del 2 al 4 hasta llegar a la estación de servicio más cercana. No exceda los 80 km/h.

- La distancia hasta la estación de servicio más cercana tiene que ser como máximo de 200 kilómetros aproximadamente.

6. Vuelva a guardar el kit en su sitio.

■ Cómo inflar un neumático con menos presión de la correcta

Puede utilizar el kit para inflar un neumático con menos presión de la correcta pero que no esté pinchado.

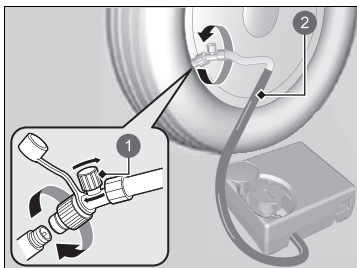

- 1 Válvula de aire
- 2 Manguera

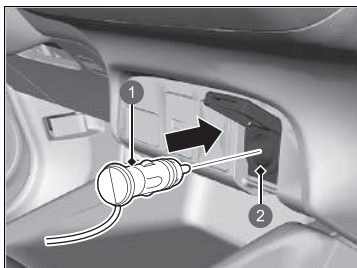

- 1 Tapón
- 2 Toma de corriente para accesorios

1. Saque el compresor de aire del maletero.
2. Coloque el kit, mirando hacia arriba, en el suelo cerca del neumático pinchado y alejado del tráfico. No coloque el kit de lado.
3. Retire el tapón de la válvula.
4. Coloque la manguera en el obús del neumático. Atornillela hasta que esté fija.

5. Conecte el compresor de aire a la toma de corriente para accesorios.
 - Tenga cuidado de no pellizcar los cables de las puertas o las ventanas.
 - ☒ **Toma de corriente para accesorios** P. 231
6. Active el sistema de alimentación del vehículo.
 - ☒ **Monóxido de carbono** P. 101

☒ Cómo inflar un neumático con menos presión de la correcta

⚠ ADVERTENCIA

Arrancar el motor en un vehículo en una zona cerrada o parcialmente cerrada puede provocar una rápida acumulación de monóxido de carbono tóxico.

Respirar este gas incoloro e indoloro puede dejarle inconsciente o provocar la muerte. Ponga en marcha el motor para alimentar el compresor de aire con el vehículo al aire libre.

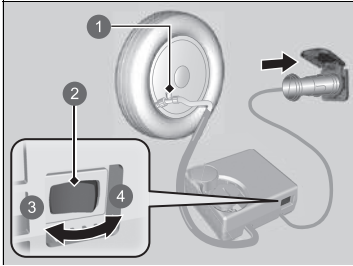

- 1 Válvula de aire
- 2 Interruptor
- 3 Apagado
- 4 Encendido

7. Encienda el compresor de aire para inflar el neumático.
 - El compresor comenzará a inyectar aire en el neumático.
 - Si ha arrancado el sistema de alimentación, déjelo en marcha mientras inyecta el aire.
8. infle el neumático hasta que alcance la presión de aire especificada.
9. Apague el kit.
 - Compruebe el manómetro de presión de aire del compresor de aire.
 - Si lo ha inflado en exceso, gire la válvula de aire para desinflarlo.
10. Apague el sistema de alimentación del vehículo y desconecte el compresor de aire de la toma de corriente para accesorios.
11. Desatornille la manguera del compresor de aire del obús del neumático. Vuelva a instalar el tapón de la válvula.
12. Guarde el compresor de aire en el maletero.

►► Cómo inflar un neumático con menos presión de la correcta

AVISO

No utilice el compresor del kit de reparación temporal del neumático durante más de 15 minutos. El compresor puede sobrecalentarse y dañarse de forma permanente.

Manejo del gato

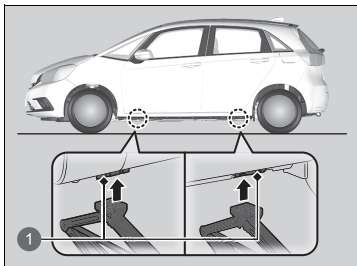

Su vehículo dispone de puntos de apoyo para el gato, tal como se muestra.
Consulte a su concesionario cuando vaya a sustituir los neumáticos.



1 Puntos de apoyo para el gato

El sistema de alimentación no se enciende

Comprobación del procedimiento



Cuando el testigo  (listo) no se encienda y  no aparezca en la interfaz de información para el conductor, compruebe los siguientes elementos y adopte las medidas oportunas.

Comprobación del procedimiento

Si necesita arrancar el vehículo inmediatamente, utilice otro vehículo o batería de arranque para arrancar el suyo con pinzas.



➤ **Procedimiento de arranque con pinzas** P. 610

No mantenga pulsado el botón **POWER** durante más de 15 segundos.

Lista de comprobación	Condición	Qué hacer
Compruebe si se enciende el testigo correspondiente o aparecen mensajes en la interfaz de información para el conductor.	Aparece  . Aparece  . ▶ Asegúrese de que el mando a distancia sin llave está dentro de su radio de alcance de funcionamiento.	➤ Mensajes informativos y de advertencia de la interfaz de información para el conductor P. 124 ➤ Si la pila del mando a distancia sin llave se está agotando P. 608
Compruebe la intensidad de las luces interiores.	El testigo  (sistema de alimentación) se enciende. Las luces interiores tienen poca intensidad o no se encienden. Las luces interiores se encienden normalmente.	El vehículo debe revisarse en un concesionario. La batería de 12 voltios debe revisarse en un concesionario. Compruebe todos los fusibles o lleve el vehículo a revisar a un concesionario. ➤ Comprobación y sustitución de los fusibles P. 628
Compruebe la posición de la palanca de cambios.	La caja de cambios no está en P .	Ponga la caja de cambios en la posición P . ➤ Encendido del sistema P. 397
Compruebe el testigo del sistema inmovilizador.	Si el testigo del sistema inmovilizador está parpadeando, no se puede activar el sistema de alimentación.	➤ Testigo del sistema inmovilizador P. 118

Si no se puede activar el sistema de alimentación después de comprobar todos los elementos de la lista anterior, lleve el vehículo a un concesionario para que lo revisen.

Si la pila del mando a distancia sin llave se está agotando

Si suena el avisador acústico,  aparece en la interfaz de información para el conductor, el botón **POWER** parpadea y el testigo  (sistema listo) no se enciende. Active el sistema de alimentación de la siguiente manera:

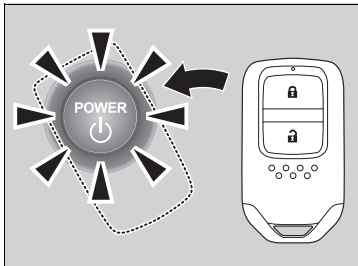

1. Toque la parte central del botón **POWER** con el símbolo **H** del mando a distancia de acceso sin llave mientras el botón **POWER** parpadea. Los botones del mando a distancia sin llave deben estar orientados hacia usted.

► El botón **POWER** parpadea durante aproximadamente 30 segundos.

2. Pise el pedal de freno y pulse el botón **POWER** en un intervalo de 10 segundos después de que haya sonado el avisador acústico y el botón **POWER** pase de parpadear a estar fijo.

► Si no se pisa el pedal, el modo cambiará a ACCESORIO.

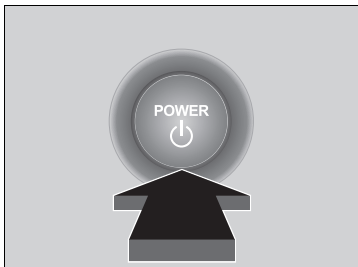

Sistema de alimentación de emergencia desactivado

El botón **POWER** se puede usar para apagar el sistema de alimentación en una situación de emergencia, incluso durante la conducción. Si debe desactivar el sistema de alimentación, realice cualquiera de las operaciones siguientes:

- Mantenga pulsado el botón **POWER** unos dos segundos.
- Pulse firmemente el botón **POWER** tres veces.

El volante no se bloqueará.

El modo de alimentación está en la posición de ACCESORIOS cuando el sistema de alimentación está parado.

Para cambiar al modo de VEHÍCULO APAGADO, mueva la palanca de cambios a **P** una vez detenido por completo el vehículo. A continuación, pulse el botón **POWER** dos veces sin pisar el pedal de freno.

⊗ Sistema de alimentación de emergencia desactivado

No pulse el botón **POWER** al conducir, salvo que sea absolutamente necesario apagar el sistema de alimentación. Si pulsa el botón **POWER** mientras conduce, suena el avisador acústico.

Procedimiento de arranque con pinzas

Desconecte la alimentación de los dispositivos eléctricos, como el sistema de sonido y las luces. Apague el sistema de alimentación y abra el capó.

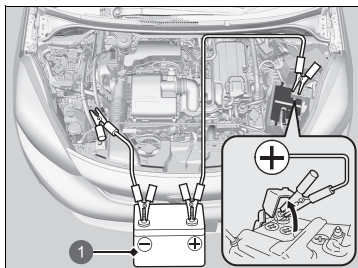

1 Batería de arranque

1. Abra la tapa del borne positivo \oplus de la batería de 12 voltios del vehículo.
2. Conecte el primer cable de arranque con pinzas al borne \oplus de la batería de 12 voltios del vehículo.
3. Conecte el otro extremo del primer cable de arranque al terminal \oplus de la batería de arranque.
 - ▶ Utilice únicamente una batería de arranque de 12 voltios.
 - ▶ Si utiliza un cargador de baterías de automóvil para cargar la batería de 12 voltios, seleccione una tensión de carga inferior a 15 voltios. Consulte si el ajuste es adecuado en el manual del cargador.
4. Conecte el segundo cable de arranque con pinzas al terminal \ominus de la batería de arranque.

Procedimiento de arranque con pinzas

⚠ ADVERTENCIA

La batería de 12 voltios puede explotar si no se sigue el procedimiento correcto, y provocar lesiones graves a las personas que se encuentren cerca.

Mantenga la batería de 12 voltios alejada de chispas, llamas y materiales que generen humo.

AVISO

Si se expone la batería de 12 voltios a condiciones de frío intenso, puede congelarse el electrolito en su interior. Si se intenta arrancar con pinzas un vehículo con la batería de 12 voltios congelada, se puede causar la ruptura de la misma.

Fije correctamente las pinzas de los cables de arranque con pinzas para que no se suelten por las vibraciones del motor. Además, tenga cuidado de que no se enreden los cables de arranque con pinzas ni se toquen los extremos de los cables al fijarlos o soltarlos.

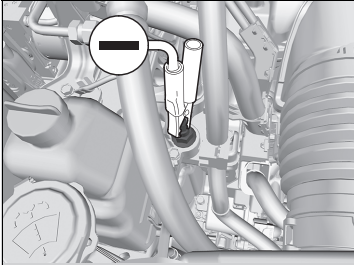

5. Conecte el otro extremo del segundo cable de arranque con pinzas al perno del vástago, como se muestra. No conecte este cable de arranque con pinzas a ninguna otra parte.
6. Si el vehículo está conectado a otro vehículo, arranque el motor de este otro vehículo y haga que aumente el régimen del motor ligeramente.
7. Intente arrancar el motor del vehículo. Si gira muy lentamente, compruebe que los cables de arranque con pinzas tienen un buen contacto metal con metal.

☒ Procedimiento de arranque con pinzas

Las condiciones de frío reducen el rendimiento de la batería de 12 voltios y pueden hacer que el motor no arranque.

■ Qué hacer después de arrancar el motor

Una vez arrancado el motor del vehículo, retire los cables de arranque con pinzas en el siguiente orden.

1. Desconecte el cable de arranque con pinzas del perno del vástago del vehículo.
2. Desconecte el otro extremo del primer cable de arranque con pinzas del terminal \ominus de la batería de arranque.
3. Desconecte el cable de arranque con pinzas del borne \oplus de la batería de 12 voltios del vehículo.
4. Desconecte el otro extremo del cable de arranque del terminal \oplus de la batería de arranque.

Lleve a revisar el vehículo a una estación de servicio o a un concesionario cercano.

ⓘ Qué hacer después de arrancar el motor

Es posible que los testigos del control de cruce adaptativo (ACC) con función de seguimiento a baja velocidad (Low Speed Following), del sistema de control y estabilidad VSA, de desactivación del sistema de control y estabilidad VSA, del sistema de aviso de desinflado/presión baja de los neumáticos y de asistencia (ámbar) se enciendan y aparezca un mensaje en el cuadro de instrumentos cuando active el sistema de alimentación después de conectar de nuevo la batería de 12 voltios.

Conduzca una distancia corta a más de 20 km/h. El testigo debería apagarse. Si no desaparece, pida a un concesionario que revise el vehículo.

La palanca de cambios no se mueve

Siga el procedimiento indicado a continuación si no puede mover la palanca de cambios de la posición **P**.

Desbloqueo de la palanca

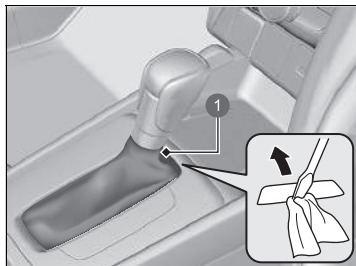

1 Tapa

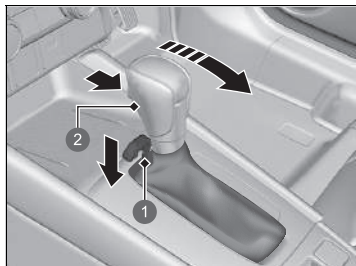



1 Ranura de desbloqueo del cambio
2 Botón de liberación

1. Accione el freno de estacionamiento.
2. Retire la llave integrada del mando a distancia sin llave.
3. Coloque un trapo alrededor de la punta de un destornillador pequeño de punta plana. Póngalo en contacto con la cubierta como se muestra en la imagen y retire la cubierta.

4. Introduzca la llave en la ranura de desbloqueo del cambio.
5. Mientras presiona la llave hacia abajo, pulse el botón de apertura de la palanca de cambios y coloque la palanca en la posición **N**.
 - El cambio ya está desbloqueado. Lleve el vehículo a un concesionario para revisar la palanca de cambios cuanto antes.

Cómo hacer frente al sobrecalentamiento

Los síntomas de sobrecalentamiento son:

-  aparece en la interfaz de información para el conductor.
-  aparece en la interfaz de información para el conductor.
- Sale vapor o una pulverización del compartimento motor.

aparece en la interfaz de información para el conductor

Aparece  en la interfaz de información para el conductor cuando la temperatura del sistema de alimentación es alta.

Mensajes informativos y de advertencia de la interfaz de información para el conductor P. 124

1. Aparque el vehículo en un lugar seguro.
 - ▶ Coloque la caja de cambios en posición **P** y ponga el freno de estacionamiento. Desconecte todos los accesorios y encienda las luces de emergencia.
2. Mantenga el modo de alimentación en la posición de CONTACTO y espere hasta que el mensaje desaparezca.
 - ▶ Si el mensaje no desaparece, lleve el vehículo a un concesionario para que lo revisen.

aparece en la interfaz de información para el conductor

■ Primer paso

1. Estacione el vehículo en un lugar seguro inmediatamente.
2. Desconecte todos los accesorios y encienda las luces de emergencia.
 - ▶ **No hay vapor ni pulverización:** mantenga el motor en marcha y abra el capó.
 - ▶ **Hay vapor o pulverización:** apague el motor y espere a que se reduzca. A continuación, abra el capó.

Cómo hacer frente al sobrecalentamiento

ADVERTENCIA

El vapor y las salpicaduras procedentes de un motor sobrecalentado pueden causarle quemaduras graves.

No abra el capó si está saliendo vapor.

AVISO

Si se continúa circulando con el testigo  en la interfaz de información para el conductor pueden producirse daños en el motor.

■ Segundo paso

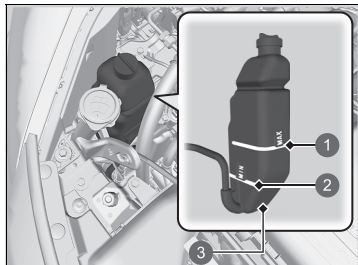

1 MAX

2 MIN

3 Depósito de reserva

1. Compruebe que el ventilador de refrigeración está funcionando y apague el sistema de alimentación una vez que desaparezca  de la interfaz de información para el conductor.
 - Si el ventilador de refrigeración no está funcionando, apague inmediatamente el sistema de alimentación.
2. Cuando se haya enfriado el motor, compruebe el nivel de refrigerante y si hay fugas en los componentes del sistema de refrigeración.
 - Si el nivel de refrigerante del depósito de reserva está bajo, añada refrigerante hasta que alcance la marca **MAX**.
 - Si no hay refrigerante en el depósito de reserva, compruebe que el radiador está frío. Cubra el tapón del radiador con un paño grueso y ábralo. Si es necesario, añada refrigerante hasta la base del cuello de llenado y coloque de nuevo el tapón.

■ Por último

Una vez que el motor se haya enfriado lo suficiente, encienda el sistema de alimentación. Si no aparece , reanude la conducción. Si vuelve a aparecer, póngase en contacto con un concesionario para realizar la reparación.

►► Cómo hacer frente al sobrecalentamiento

⚠ ADVERTENCIA

Retirar el tapón del radiador mientras el motor está caliente puede hacer que el refrigerante salga pulverizado, provocándole quemaduras graves.

Deje siempre que el motor y el radiador se enfrien antes de retirar el tapón del radiador.

Si hay fugas de refrigerante, póngase en contacto con un concesionario para repararlas.

Utilice el agua solo como medida de emergencia/temporal. Solicite a un concesionario que lave el sistema con el anticongelante adecuado lo antes posible.

Si aparece la advertencia de presión baja del aceite



■ Razones por las que aparece el aviso

Aparece cuando la presión de aceite del motor es baja.

■ Procedimientos en caso de que aparezca el aviso

1. Estacione el vehículo en un lugar seguro inmediatamente.
2. Si es necesario, encienda las luces de emergencia.

■ Qué hacer después de haber estacionado el vehículo

1. Apague el sistema de alimentación y espere durante aproximadamente tres minutos.
2. Abra el capó y compruebe el nivel de aceite.
 - ▶ Añada aceite si es necesario.
 - ▶ **Comprobación del aceite** P. 549
3. Arranque el motor y compruebe el aviso de presión baja de aceite.
 - ▶ El aviso desaparece: reanude la conducción.
 - ▶ Si el aviso no desaparece en los 10 segundos siguientes: detenga de inmediato el sistema de alimentación y póngase en contacto con un concesionario para realizar la reparación.

Si se enciende el testigo del sistema de carga de la batería de 12 voltios



■ Razones por las que se enciende el testigo

Se enciende cuando la batería de 12 voltios no se carga.

■ Qué hacer cuando se enciende el testigo

Deténgase en un lugar seguro y lleve el vehículo a un concesionario para que lo revisen de inmediato.

» Si aparece la advertencia de presión baja del aceite

AVISO

Si el motor funciona con una presión de aceite baja, pueden producirse daños mecánicos graves casi inmediatamente.

» Si se enciende el testigo del sistema de carga de la batería de 12 voltios

Si necesita detenerse durante un momento, no apague el sistema de alimentación. El sistema de alimentación utiliza la batería de 12 voltios para activarse. Es posible que no pueda volver a encender el sistema de alimentación si lo ha apagado con este testigo encendido.

Si se enciende o parpadea el testigo de averías



■ Razones por las que se enciende o parpadea el testigo

- Se enciende si el sistema de control de emisiones del motor presenta algún problema.
- Parpadea cuando se detectan fallos de encendido en el motor.

■ Qué hacer cuando se enciende el testigo

Evite conducir a velocidades altas y lleve el vehículo a revisar inmediatamente a un concesionario.

■ Qué hacer cuando parpadea el testigo de averías

Estacione el vehículo en un lugar seguro donde no haya objetos inflamables y espere 10 minutos como mínimo con el motor parado hasta que se enfríe.

▶▶ Si se enciende o parpadea el testigo de averías

AVISO

Si se conduce con el testigo de averías encendido, es posible que el sistema de control de emisiones y el motor resulten dañados.

Si el testigo de averías parpadea de nuevo al volver a arrancar el motor, circule hasta el concesionario más cercano sin superar los 50 km/h. Lleve el vehículo a revisar.

Si se enciende o parpadea el testigo del sistema de frenos (rojo)



■ Razones por las que se enciende el testigo

- El nivel de líquido de frenos es bajo.
- El sistema de frenos tiene una avería.

■ Qué hacer cuando se enciende el testigo durante la conducción

Pise el pedal de freno ligeramente para comprobar la presión del pedal.

- Si es normal, compruebe el nivel de líquido de frenos la siguiente vez que se detenga.
- Si no es normal, actúe inmediatamente. Si es necesario, seleccione una marcha inferior para que disminuya la velocidad del vehículo utilizando el frenado regenerativo.

■ Razones por las que parpadea el testigo

- Hay un problema con el sistema del freno de estacionamiento eléctrico.

■ Qué hacer cuando parpadea el testigo de averías

- Evite utilizar el freno de estacionamiento. El vehículo debe revisarse en un concesionario de inmediato.

►► Si se enciende o parpadea el testigo del sistema de frenos (rojo)

Lleve el vehículo a reparar inmediatamente.

Es peligroso circular con un nivel bajo de líquido de frenos. Si no nota resistencia en el pedal de freno, deténgase inmediatamente en un lugar seguro. Si es necesario, seleccione una marcha inferior.

Si el testigo del sistema de frenos (rojo) y el testigo **ABS** se encienden a la vez, significa que no funciona el sistema de reparto electrónico de frenada. Significa que se puede producir inestabilidad al frenar bruscamente. El vehículo debe revisarse en un concesionario inmediatamente.

Si el testigo (rojo) del sistema de frenos parpadea a la vez que se enciende el testigo (ámbar) del sistema de frenos, puede que el freno de estacionamiento no funcione. Evite utilizar el freno de estacionamiento. El vehículo debe revisarse en un concesionario de inmediato.

►► Si el testigo del sistema de frenos (rojo) se enciende o parpadea a la vez que se enciende el testigo del sistema de frenos (ámbar) P. 620

Si acciona repetidamente el freno de estacionamiento eléctrico en un periodo corto de tiempo, el freno deja de funcionar para evitar recalentar el sistema y el testigo parpadea. Regresará a su estado normal en aproximadamente 1 minuto.

Si se enciende el testigo de la dirección asistida eléctrica (EPS)



■ Razones por las que se enciende el testigo

- Se enciende si el sistema EPS presenta algún problema.
- Si pisa el pedal del acelerador repetidamente para aumentar el régimen del motor cuando el motor está en ralentí, el testigo se enciende y algunas veces aumenta la rigidez del volante.

■ Qué hacer cuando se enciende el testigo

Detenga el vehículo en un lugar seguro y encienda nuevamente el sistema de alimentación.

Si el testigo se enciende y no se apaga, acuda de inmediato a un concesionario.

Si el testigo del sistema de frenos (rojo) se enciende o parpadea a la vez que se enciende el testigo del sistema de frenos (ámbar)



(Rojo)

■ Si el testigo (rojo) del sistema de frenos se enciende o parpadea a la vez que se enciende el testigo (ámbar) del sistema de frenos, suelte el freno de estacionamiento de forma manual o automática

🔧 Freno de estacionamiento P. 496



(Ámbar)

- Si el testigo (rojo) del sistema de frenos se enciende o parpadea continuamente a la vez que se enciende el testigo (ámbar) del sistema de frenos, detenga el vehículo en un lugar seguro y llévelo a inspeccionar a un concesionario de inmediato.
 - Evitar que el vehículo se mueva
Ponga la caja de cambios en la posición **P**.
- Si solo se apaga el testigo (rojo) del sistema de frenos, no use el freno de estacionamiento y lleve el vehículo a inspeccionar a un concesionario de inmediato.

⚡ Si el testigo del sistema de frenos (rojo) se enciende o parpadea a la vez que se enciende el testigo del sistema de frenos (ámbar)

Si se aplica el freno de estacionamiento, es posible que no pueda soltarlo.

Si el testigo (rojo) del sistema de frenos y el testigo (ámbar) del sistema de frenos se encienden al mismo tiempo, el freno de estacionamiento funciona.

Si el testigo (rojo) del sistema de frenos parpadea a la vez que se enciende el testigo (ámbar) del sistema de frenos, puede que el freno de estacionamiento no funcione porque lo está comprobando el sistema.

Si el testigo del sistema de aviso de desinflado/baja presión de los neumáticos se enciende o parpadea



■ Razones por las que se enciende o parpadea el testigo

La presión de un neumático es muy baja o el sistema de aviso de desinflado no se ha calibrado. Si hay un problema con el sistema de aviso de desinflado, el testigo parpadea durante un minuto, y a continuación, se enciende de forma permanente.

■ Qué hacer cuando se enciende el testigo

Conduzca con cuidado y evite tomar las curvas de forma agresiva, así como dar frenazos.

Deténgase en un lugar seguro. Compruebe la presión del neumático y ajústela al nivel especificado. La presión específica del neumático se indica en una etiqueta en el marco de la puerta del lado del conductor.

- Calibre el sistema de aviso de desinflado después de ajustar la presión del neumático.

📖 **Sistema de aviso de desinflado** P. 423

■ Qué hacer cuando el testigo parpadea y luego se queda encendido

Lleve el neumático a un concesionario para que lo revisen lo antes posible.

►► Si el testigo del sistema de aviso de desinflado/baja presión de los neumáticos se enciende o parpadea

AVISO

Conducir con un neumático con una presión de inflado demasiado baja, puede provocar que este se sobrecaliente. Un neumático sobrecalentado puede fallar. Mantenga la presión de inflado de los neumáticos siempre al nivel especificado.

Si aparece el símbolo de nivel bajo de aceite



■ Razones por las que aparece el símbolo

Aparece cuando el nivel de aceite del motor es bajo.

■ Procedimientos en caso de que aparezca el símbolo

1. Estacione el vehículo en un lugar seguro inmediatamente.
2. Si es necesario, encienda las luces de emergencia.

■ Qué hacer después de haber estacionado el vehículo

1. Apague el sistema de alimentación y espere durante unos tres minutos.
2. Abra el capó y compruebe el nivel de aceite.

- ▶ Añada aceite si es necesario.

➤ **Comprobación del aceite** P. 549

Si se enciende el testigo del sistema de alimentación



■ Razones por las que se enciende el testigo

Se enciende si el sistema híbrido presenta algún problema.

■ Qué hacer cuando se enciende el testigo

Evite conducir a velocidades altas y lleve el vehículo a revisar inmediatamente a un concesionario.

▶▶ Si aparece el símbolo de nivel bajo de aceite

AVISO

Si el motor funciona con un nivel de aceite bajo, pueden producirse daños mecánicos graves casi inmediatamente.

Este sistema se activa cuando se ha calentado el motor. Si la temperatura exterior es muy baja, puede ser necesario conducir durante bastante tiempo hasta que el sistema detecte el nivel de aceite del motor.

Si el símbolo vuelve a aparecer, detenga el motor y póngase en contacto con un concesionario para que realice las reparaciones pertinentes.

Ubicaciones de los fusibles

Si algún dispositivo eléctrico no funciona, cambie el modo de alimentación a la posición de VEHÍCULO APAGADO (BLOQUEO) y compruebe si está fundido el fusible correspondiente.

■ Caja de fusibles del compartimento motor

■ Caja de fusibles A

Situada junto a la batería de 12 voltios. Presione las lengüetas para abrir la caja.

Localice el fusible en cuestión mediante el número del fusible y el número de la cubierta de la caja.

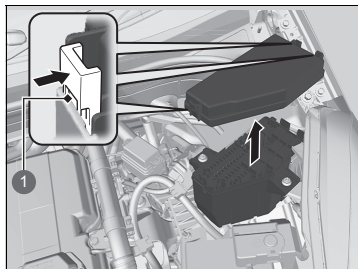

1 Lengüetas

■ Circuito protegido y amperaje de fusibles

		Circuito protegido	Amperios
1		Limpiaparabrisas	30 A
2	–	–	–
3		Luces de emergencia	10 A
4		Parada	10 A
5		PCU EWP	15 A
6		EVTC	(20 A)
7		IMG	10 A
8		IGP	15 A
9		Bobina IG	(15 A)
10		DBW	15 A
11		ABS/VSA MTR	40 A
12		Ventilador principal	30 A
13	–	–	–
14		Bomba de agua	30 A
15		Sensor de la batería	7,5 A
16	–	–	–
17		Reserva FI-ECU	10 A
18		Bocina	10 A
19		Audio auxiliar*	(7,5 A)
20		Luces antiniebla delanteras*	(10 A)

		Circuito protegido	Amperios
21		Suministro de reserva	(15 A)
22		Marcha atrás	10 A
23		Ventilador auxiliar	(30 A)
24		ABS/VSA FSR	40 A
25		IGP 2 auxiliar	7,5 A
26		LAF	10 A
27	–	–	–
28	–	–	–
29	–	–	–
30	–	–	–
31	–	–	–
32	–	–	–
33	–	–	–

* No disponible en todos los modelos

■ Caja de fusibles B

Ubicada cerca del borne ⊕ de la batería de 12 voltios.

Haga que un concesionario inspeccione y reemplace el fusible.

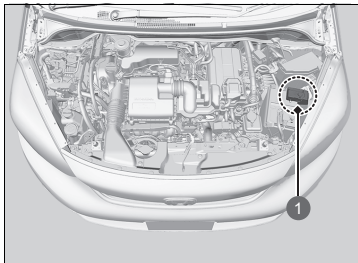

1 Caja de fusibles

■ Circuito protegido y amperaje de fusibles

		Circuito protegido	Amperios
a		Batería principal	170 A
b		Batería principal (ventilador)	60 A
c		Batería principal (ENG)	80 A
d		Batería principal (HEV)	60 A
e		EPS	70 A
f		ESB	40 A

■ Caja de fusibles interior del lado del conductor

■ Tipo A

Se encuentra debajo del salpicadero.

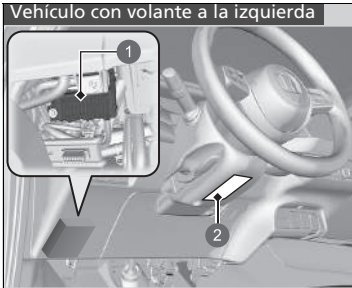

- 1 Caja de fusibles
- 2 Etiqueta de fusible



- 1 Caja de fusibles
- 2 Etiqueta de fusible

La ubicación de los fusibles se muestra en la etiqueta debajo de la columna del volante. Localice el fusible en cuestión mediante el número del fusible y el número de la etiqueta.

■ Circuito protegido y amperaje de fusibles

	Circuito protegido	Amperios
1	Accesorios	7,5 A
2	Llave en ACCESORIOS	7,5 A
3	–	–
4	–	–
5	Opción	10 A
6	Opción 2	10 A
7	Medidor	10 A
8	Bomba de combustible	15 A
9	AIRCON	10 A
10	–	–
11	LUN	5 A
12	Bloqueo de puerta derecha	10 A
13	Desbloqueo de puerta izquierda	10 A
14	Elevalunas eléctrico trasero izquierdo	20 A
15	Elevalunas eléctrico del lado del pasajero delantero	20 A
16	Bloqueo de la puerta	20 A
17	Caja de cambios	(10 A)
18	–	–
19	–	(20 A)

	Circuito protegido	Amperios
20	Relé de corte del motor de arranque	7,5 A
21	ACG	10 A
22	Luces de conducción diurna	(7,5 A)
23	Luz antiniebla trasera	(10 A)
24	Opción	7,5 A
25	–	(10 A)
26	Desbloqueo de puerta derecha	10 A
27	Elevalunas eléctrico trasero derecho	20 A
28	Elevalunas eléctrico del conductor	20 A
29	Toma de corriente para accesorios delantera	(20 A)
30	Sistema de acceso sin llave	(10 A)
31	Cargador USB*	(10 A)
32	Calefacción del asiento delantero*	(20 A)
33	–	–
34	VSA/ABS	10 A
35	SRS	10 A
36	–	–
37	–	(10 A)
38	Bloqueo de puerta izquierda	10 A
39	–	(10 A)

* No disponible en todos los modelos

Vehículo con volante a la izquierda

■ Tipo B

Se encuentra debajo del salpicadero.

Solo el fusible n.º 1 se encuentra fuera de la caja de fusibles.

La sustitución de este fusible debe realizarla un concesionario.

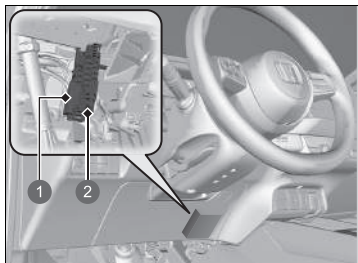

- ❶ Fusible n.º 1
- ❷ Fusible n.º 2-25

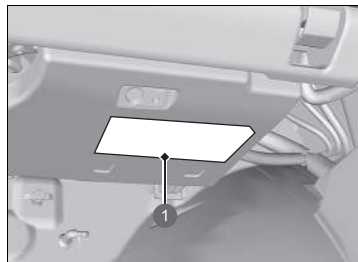

❶ Etiqueta de fusible

La ubicación de los fusibles se muestra en la etiqueta bajo la guantera. Localice el fusible en cuestión mediante el número del fusible y el número de la etiqueta.

		Circuito protegido	Amperios
1		Principal de la caja de fusibles	60 A
2		Principal de IG	30 A
3		IG principal 2	30 A
4		Módulo de relé 1	30 A
5		Módulo de relé 2	30 A
6		Principal 2 de la caja de fusibles	(40 A)
7		Principal 3 de la caja de fusibles	(40 A)
8		A/C PTC1	(40 A)
9	–	–	–
10	–	–	–
11		A/C PTC2	(40 A)
12		Motor del calefactor	30 A
13		Desempañador de luneta	(30 A)
14		SRS	10 A
15		IGB	(10 A)
16		IGA	(10 A)
17		Sistema de acceso sin llave	(10 A)
18		–	(20 A)
19		–	(10 A)
20		Amplificador de sonido*	(20 A)
21		Lavaparabrisas	15 A
22		Volante térmico*	(15 A)
23		IGA2	(15 A)
24		Retrovisor térmico	(10 A)
25	–	–	–

Vehículo con volante a la derecha

■ Caja de fusibles interior del lado del pasajero

Se encuentra debajo del salpicadero.

Solo el fusible n.º 1 se encuentra fuera de la caja de fusibles. La sustitución de este fusible debe realizarla un concesionario.

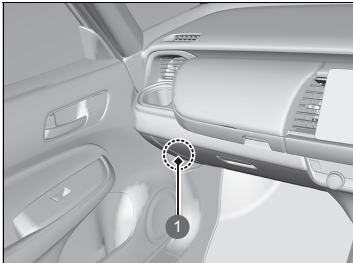

❶ Fusible n.º 1

Los fusibles que no sean el n.º 1 están debajo del salpicadero.

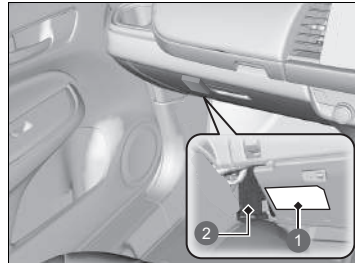

- ❶ Etiqueta de fusible
- ❷ Fusible n.º 2-25

La ubicación de los fusibles se muestra en la etiqueta.

Localice el fusible en cuestión mediante el número del fusible y el número de la etiqueta.

		Circuito protegido	Amperios
1		Principal de la caja de fusibles	60 A
2		Principal de IG	30 A
3		IG principal 2	30 A
4		Módulo de relé 1	30 A
5		Módulo de relé 2	30 A
6		Principal 2 de la caja de fusibles	(40 A)
7		Principal 3 de la caja de fusibles	(40 A)
8		A/C PTC1	(40 A)
9	–	–	–
10	–	–	–
11		A/C PTC2	(40 A)
12		Motor del calefactor	30 A
13		Desempañador de luneta	(30 A)
14		SRS	10 A
15		IGB	(10 A)
16		IGA	(10 A)
17		Sistema de acceso sin llave	(10 A)
18		Superbloqueo*	(20 A)
19		–	(10 A)
20		Amplificador de sonido*	(20 A)
21		Lavaparabrisas	15 A
22		Volante térmico*	(15 A)
23		IGA2	(15 A)
24		Retrovisor térmico	(10 A)
25	–	–	–

* No disponible en todos los modelos

Comprobación y sustitución de los fusibles

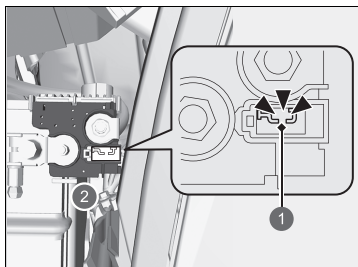

- 1 Fundido
- 2 Caja de fusibles de la batería

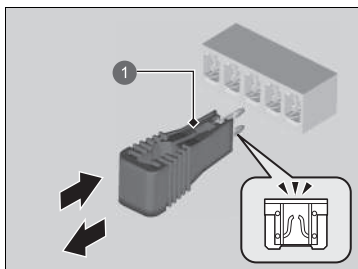

- 1 Extractor de fusibles

1. Establezca el modo de alimentación en VEHÍCULO APAGADO (BLOQUEO). Apague los faros y todos los accesorios.
2. Retire la tapa del borne \oplus .
3. Compruebe los fusibles de la batería en el compartimento motor.
 - Si el fusible está fundido, llévalo a un concesionario para que lo reemplacen.

4. Retire la tapa de la caja de fusibles.
5. Revise los fusibles pequeños situados en el compartimento motor y en el interior del vehículo.
 - Si hay algún fusible fundido, retírelo con el extractor de fusibles y sustitúyalo por uno nuevo.

►► Comprobación y sustitución de los fusibles

AVISO

Sustituir un fusible por otro de mayor amperaje incrementa el riesgo de que se produzcan daños en el sistema eléctrico.

Sustituya el fusible por otro que tenga el mismo amperaje especificado.

Utilice las tablas para localizar el fusible en cuestión y comprobar el amperaje especificado en la etiqueta del fusible.

► **Ubicaciones de los fusibles** P. 623

Póngase en contacto con un servicio de remolcado profesional si necesita remolcar el vehículo.

■ Remolcado de plataforma

El operador carga el vehículo en la plataforma trasera de un camión.

Este es el mejor modo de transportar el vehículo.

■ Remolcado con elevación de ruedas

El camión de remolque coloca dos brazos oscilantes debajo de los neumáticos delanteros y los eleva del suelo. Los neumáticos traseros se mantienen sobre el suelo. **Este es un modo**

aceptable de remolcar el vehículo.

» Remolcado de emergencia

AVISO

Si intenta levantar o remolcar el vehículo por los parachoques, se producirán daños graves. Los parachoques no están diseñados para soportar el peso del vehículo.

Asegúrese de que el freno de estacionamiento está soltado. Si no se puede soltar el freno de estacionamiento, el vehículo debe transportarse mediante una plataforma de remolque.

➤ **Freno de estacionamiento** P. 496

Si se realiza un remolcado inadecuado (detrás de una autocaravana u otro vehículo a motor), la caja de cambios puede resultar dañada.

Nunca remolque el vehículo solo con una cuerda o cadena. Es muy peligroso, ya que las cuerdas y las cadenas pueden desplazarse lateralmente o romperse.

No puede desbloquear la tapa del depósito de combustible

■ Qué hacer cuando no se puede desbloquear la tapa del depósito de combustible

Si no puede desbloquear la tapa del depósito de combustible, realice el siguiente procedimiento.



1 Tapa

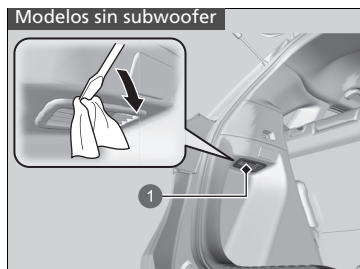

1 Tapa

1. Abra el portón trasero.
2. Con un destornillador de punta plana retire la tapa del lado izquierdo del maletero.
 - ▶ Envuelva el destornillador de punta plana en un paño para que no se produzcan arañazos.

⚠ No puede desbloquear la tapa del depósito de combustible

Después de tomar estas medidas, póngase en contacto con un concesionario para revisar el vehículo.

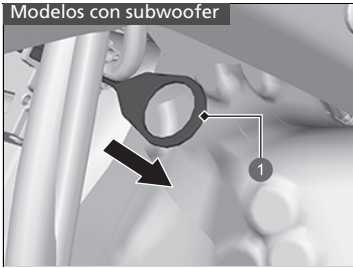

1 Cuerda de apertura

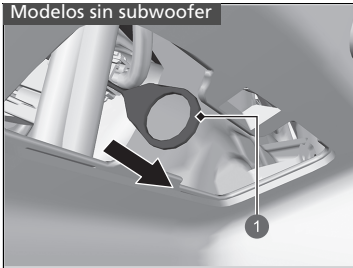

1 Cuerda de apertura

3. Tire de la cuerda de apertura en la dirección de la flecha como se muestra en la imagen.
 - ▶ La cuerda de apertura desbloquea la tapa del depósito de combustible cuando se tira de ella.
4. Abra la tapa del depósito de combustible.
 - ▶ **Repostaje** P. 521

No puede abrir el portón trasero

■ Qué hacer cuando no se puede abrir el portón trasero

Si no puede abrir el portón trasero, utilice el siguiente procedimiento.

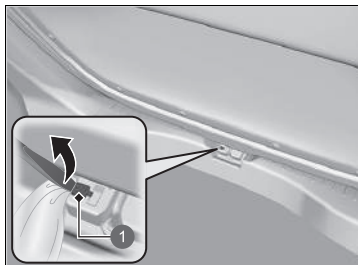

1 Tapa

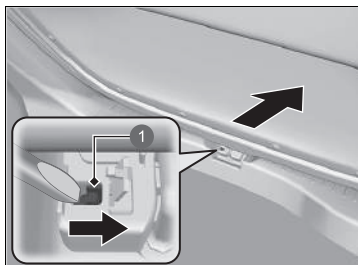

1 Palanca

1. Con un destornillador de punta plana, abra la tapa de la parte trasera del portón trasero.
 - ▶ Envuelva el destornillador de punta plana en un paño para que no se produzcan arañazos.
2. Para abrir el portón trasero, empújelo mientras desliza la palanca hacia la derecha con el destornillador de punta plana.

☒ Qué hacer cuando no se puede abrir el portón trasero

Seguimiento:

Después de tomar estas medidas, póngase en contacto con un concesionario para revisar el vehículo.

Cuando abra el portón trasero desde dentro, asegúrese de que haya suficiente espacio alrededor del portón trasero a fin de no golpear a ninguna persona ni ningún objeto.

Información

Este capítulo incluye las especificaciones del vehículo, la ubicación de los números de identificación y otro tipo de información requerida legalmente.

Especificaciones	634
Números de identificación	
Número de identificación del vehículo (VIN), número del motor de gasolina, número del motor eléctrico y número de la caja de cambios.....	637
Dispositivos que emiten ondas de radio* ...	638

■ Especificaciones del vehículo

Modelo	Jazz
Peso en vacío	1225 - 1252 kg
Carga máxima permitida	Consulte la etiqueta de certificación en el marco de la puerta del conductor ^{*1} Consulte la etiqueta de certificación en el marco de la puerta del pasajero ^{*2}
Carga sobre el eje máxima permitida	Consulte la etiqueta de certificación en el marco de la puerta del conductor ^{*1} Consulte la etiqueta de certificación en el marco de la puerta del pasajero ^{*2}

*1: Vehículo con volante a la izquierda

*2: Vehículo con volante a la derecha

■ Especificaciones del motor

Tipo	Motor de 4 cilindros DOHC en línea refrigerado por agua	
Diámetro x carrera	73,0 x 89,5 mm	
Cilindrada	1498 cm ³	
Ratio de compresión	13,5 : 1	
Bujías	NGK	DILZKAR7C11H
	DENSO	DXE22HCR11H

■ Combustible

Tipo	<ul style="list-style-type: none">• Gasolina sin plomo de alta calidad, con un índice de octanos RON de 95 o superior^{*1}• Gasolina/gasohol según los estándares EN 228^{*2}• Gasolina/gasohol sin plomo de alta calidad hasta E10 (90 % de gasolina y 10 % de etanol), con un índice de octanos RON de 95 o superior^{*2}
------	---

Capacidad del depósito de combustible 40 L

*1: Modelos de Jordania, Líbano, Marruecos y Túnez

*2: Excepto los modelos de Jordania, Líbano, Marruecos y Túnez

■ Batería de 12 voltios

Capacidad 32AH(5)/40AH(20)

■ Líquido del lavaparabrisas

Capacidad del depósito 2,5 L

■ Bombillas

Faros (luces de cruce/carretera)	LED
Luces de posición/conducción diurna	LED
Intermitentes delanteros	LED
Luces antiniebla delanteras*	LED
Intermitentes laterales (en los retrovisores)	LED
Freno/pilotos traseros	LED
Pilotos traseros	LED
Intermitentes traseros	21 W (ámbar)
Luces de marcha atrás	16 W
Luz antiniebla trasera	LED
Luz de la placa de matrícula trasera	LED
Tercera luz de freno	LED
Luces interiores	
Luces de lectura	LED
Bombilla de la luz del techo	LED
Luz del maletero	5 W

■ Líquido de frenos

Especificado	Líquido de frenos con DOT 3 o DOT 4
--------------	-------------------------------------

■ Aire acondicionado

Tipo de refrigerante	HFO-1234yf (R-1234yf)
Cantidad de carga	395-445 g

■ Líquido de la caja de cambios

Especificado	Honda ATF DW-1
Capacidad	Cambio 1,8 L

■ Aceite del motor

Recomendado	Modelos de Europa y Ucrania Aceite de motor Honda tipo 2.0 ACEA C5 0W-20
	Excepto modelos de Europa y Ucrania y modelos con filtro de partículas de gasolina Aceite motor original de Honda 0W-20 ACEA C5 0W-20
Capacidad	Excepto modelos de Europa y Ucrania y modelos sin filtro de partículas de gasolina Aceite motor original de Honda 0W-20 Aceite de servicio API de grado SM o superior o ACEA A5/B5 0W-20 Cambio 3,4 L
	Cambio de filtro incluido 3,6 L

Consulte la página siguiente para determinar si su vehículo está equipado con un filtro de partículas de gasolina.

🔗 **Aceite del motor recomendado P. 546**

* No disponible en todos los modelos

■ Refrigerante del motor

Especificado	Anticongelante/refrigerante de Honda para todo el año tipo 2
Proporción	50/50 con agua destilada
Capacidad	3,85 L (cambio incluidos los 0,45 L restantes en el depósito de reserva)

■ Neumático

Normal	Tamaño	185/60R15 88H 185/55R16 87H 185/60R16 86H
	Presión	Consulte la etiqueta en el marco de la puerta del conductor
	Tamaño de la llanta	Normal 15X6J ^{*1} 16X6J ^{*2}

Para obtener información sobre presión y tamaño de los neumáticos, consulte la etiqueta situada en la puerta del conductor.

*1: Modelos con llanta de 15 pulgadas

*2: Modelos con llanta de 16 pulgadas

■ Compresor de aire del TRK de Honda

Un nivel de presión de emisión de sonido pesado	81 dB (A)
Un nivel de potencia de sonido pesado	90 dB (A)

■ Frenos

Tipo	Con asistencia al frenado
Parte delantera	Disco ventilado
Parte trasera	Disco sólido
Estacionamiento	Freno de estacionamiento eléctrico

■ Dimensiones del vehículo

Largo	4044 mm ^{*1}	
	4090 mm ^{*2}	
Ancho	1694 mm ^{*1}	
	1725 mm ^{*2}	
Altura	1526 mm ^{*1}	
	1556 mm ^{*2}	
Distancia entre ejes	2517 mm ^{*1}	
	2520 mm ^{*2}	
Ancho de vía	Parte delantera	1487 mm ^{*1}
	Parte trasera	1498 mm ^{*2}
	Parte delantera	1474 mm ^{*1}
	Parte trasera	1485 mm ^{*2}

*1: Modelos sin barras del techo

*2: Modelos con barras del techo

Número de identificación del vehículo (VIN), número del motor de gasolina, número del motor eléctrico y número de la caja de cambios

El vehículo tiene un número de identificación del vehículo (VIN) de 17 dígitos que se utiliza para registrar el vehículo cumpliendo las condiciones de la garantía y para matricularlo y asegurarlo. Las ubicaciones del número VIN, número del motor de gasolina, número del motor eléctrico y número de la caja de cambios del vehículo se muestran a continuación.

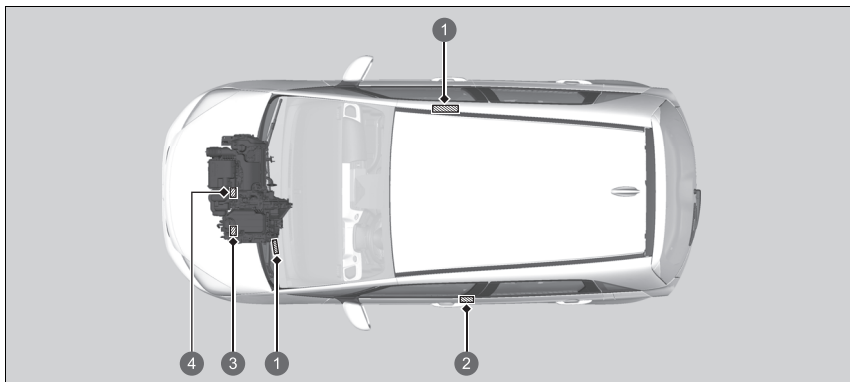

- 1 Número de identificación del vehículo
- 2 Etiqueta de certificación/número de identificación del vehículo/número del motor de gasolina
- 3 Número de transmisión
Número del motor eléctrico
- 4 Número del motor

▣ Número de identificación del vehículo (VIN), número del motor de gasolina, número del motor eléctrico y número de la caja de cambios

El número de identificación del vehículo (VIN) interior se encuentra debajo de la tapa.



1 Tapa

Dispositivos que emiten ondas de radio *



Los siguientes productos y sistemas del vehículo emiten ondas de radio cuando están funcionando.

Modelos de Serbia

BCM Sistema de acceso sin llave



Akredovano društvo za aplikativu kvalitetu KVALITET NS
Akreditovano društvo za aplikativnu kvalitetu SRBIA/TET HKU
Icert-stock company for quality using KVALITET NS

POTVRDA O USAGLAŠENOSTI - RITTO Broj: **P1619035500**
CONFIRMATION OF CONFORMITY - RITTO No:

Podnositelj zahteva: **RTTE CONSULTING DOO** Broj: **P1619035500**
Applicant: **11000 BEOGRAD/RAKOVICA**
KNEZA VISESLAVA 632.7

Veštač/imena: **PRIMOPREDAJNI MODUL SISTEMA ZA DALJINSKI PRISTUP VOZILU**
Equipment category/

Opiseta tip/modela: **HAR001**
Equipment type/model

Robna marka: **SUMITOMO ELECTRIC**
Equipment trademark: **Sumitomo Wiring Systems, Ltd.**
Manufacturer: **Japan**

Vrednovana dokumentacija Evaluated documentation:
Laboratorija/ **SeibutsuSafety UL, Japan, Inc. 11938984-C, 21.11.2016.**
test center/ **UL, Japan, Inc. See EMC Lab.: 11724197-05, 20.03.2017.**
Laboratory: **EMC/EMC UL, Japan, Inc. See EMC Lab.: 11938984-C, 07.11.2016. / 11724197-04,**
Test report: **21.03.2017.**
RTTOnRITTO UL, Japan, Inc. See EMC Lab.: 11938984-A, 07.11.2016. / 11724197-04,
21.03.2017. / 11724197-04, 07.11.2016. / 11724197-04, 21.03.2017.

Na osnovu gore navedene dokumentacije utvrđeno je da gore navedeni sistem zadovoljava zahtevne "Pristupilo o radio opremi (radioemissions) (technical report)" (SR, glavni RS, 19/2012).
On the basis of the above mentioned documentation it is found that above mentioned equipment fulfils the requirements of the "Pristupilo o radio opremi (radioemissions) (technical report) (SR, glavni RS, 19/2012)."
На основу промена у спецификацији, компонентама, одређених параметара система опreme koji одговара usaglašenosti sa navedenom Pristupilo o radio opremi (radioemissions) (SR, glavni RS, 19/2012).
Any changes occur in the specification, components of the design, electrical installation which may influence conformity to the above mentioned technical report is specified by "Technical".

Mesto i datum izdavanja: **Višnji Do**
Place and date: **11.03.2012.**

Obje dokumente važi samo za proizvode koji su izdvojeni kao su bili predmet vrednovanja.
Both Certificates are valid only for products which were the subject of the evaluation.
Bul. Svetozara Karadzićina 62-66, NB 18102, Beograd, Tel: 011/555-799, 520-824, Fax: 011/550-838, 550-066
www.kvalitet.rs



Connect with the Best

Sumitomo Wiring Systems, Ltd.

EU DECLARATION of CONFORMITY (DoC)

This declaration of conformity is issued under the sole responsibility of the manufacturer:

Name: **Sumitomo Wiring Systems, Ltd.**
Address: **1830 Nakazono, Mikakita-cho, Suzuka-City, Mie Pref. 513-8611 JAPAN**

We declare that the DoC is issued under our sole responsibility and belongs to the following product.

Object of the declaration:

Product Name: **Unit Assy. BCM**
Model Name: **HAR001**
Software Name: **Not recognizable radio**

The object of the declaration described above is in conformity with the relevant Union harmonization legislation
Radio Equipment (RE) Directive (2014/53/EU).

The following harmonized standards and technical specifications have been applied:

Health & Safety **EN 60950-1:2006 + Amd.1:2009 + Amd.1:2010 + Amd.12:2011 + Amd.2:2013**
(Article 3.1(a)) **EN 60950-1:2006 + Amd.1:2009 + Amd.1:2010 + Amd.12:2011 + Amd.2:2013**

EMC **EN 301 489-1 V2.1.1**
(Article 3.1(b)) **EN 301 489-3 V2.1.1 (Final draft)**

Radio Spectrum **EN 300 220-1 V3.1.1**
(Article 3.2) **EN 300 220-2 V3.1.1**
EN 300 330 V2.1.1

Signed for and in behalf of: **Sumitomo Wiring Systems, Ltd.**
Mie, Japan **October 11, 2017**
Place of Issue: **Daechi** Date of Issue: **Hiroyuki Masuda**
General Manager,
Wireless System Design Department

SUMITOMO ELECTRIC GROUP

Información

MANDO

Sistema de acceso sin llave

KVALITET

Akronemsko društvo za ispitivanje kvaliteta KVALITET NIS
Akronemsko društvo za ispitivanje kvaliteta KVALITET NIS
Joint-stock company for quality testing KVALITET NIS

POTVRDA O USAGLAŠENOSTI - RITTO Broj: **P1619035400**
CONFIRMATION OF CONFORMITY - RLTTE No: **P1619035400**

Podnosioc zahteva: RITTE CONSULTING DOO
Applicant: 11000 BEOGRAD/RANKOVA
KNEZA VESELAVA 632/7

Vrsta opreme: KLJUČ ZA DALJINSKI PRISTUP VOZILU
Equipment category:

Oznaka tipa/modela: TWB1G0090
Equipment type/model:

Robna marka: HONDA
Equipment brand:

Proizvođač: ALPS ALPINE CO., LTD.
Manufacturer: Japan

Laboratorij/ Vrednovana dokumentacija/ Evaluated documentation:
ispitni zavod/ Betsushoji Safety, LL, Japan, Inc.,
Laboratory/ 11823004-D-01.08.2017
Test report SURTEC UL Japan, Inc. Inc EMC Lab.,
11810064-C-16.08.2017
11823004-A-01.08.2017
RITTO RITTE UL Japan, Inc. Inc EMC Lab.,
11810064-A-16.08.2017
11823004-A-01.08.2017
11810064-B-16.08.2017
11823004-B-01.08.2017

Na osnovu gornje navedene dokumentacije utvrđeno je da gornji proizvod ispunjava zahtevane tehničke Pravelike o radio oprebi i bezbednosne i tehničke oprebi (S. plan# PD, 11.02.2022).
On the basis of the above mentioned documentation it is found that the above mentioned equipment fully meets the requirements of the Radiotelex and Telecommunication Technical Regulation (Official Gazette RS, 11/2018).

Rezultati ispitivanja isporučeni su u skladu sa zahtevima, dokumentacijom, akreditovanim karakterističnim opremom koji učestvuju u usaglašenosti sa radnom Pravelikom radiotelex i telekomunikacija, "Kvalitet" u.p.d. NIS.
The test results are provided in accordance with the requirements of the above mentioned technical regulation and conformity with the above mentioned Radiotelex and Telecommunication Technical Regulation.

Mesto i datum izdavanja: Vredno: **M.P. / Seal**
Place and date: Valid until: **Seal**
NŠ, 12.05.2019. 11.03.2022.

Odobreni stručnjak/
Authorized expert:
Vladimir Vukobratović, dipl.ing.

Ovaj dokument važi samo za proizvod koji je utvrdio sa proizvodima koji su bili predmeti vrednovanja.
This document is valid only for the product which was determined with the products which were the subject of the evaluation.
Bul. Beringova 6/6 Kolarovik 6218, 11000 BEOGRAD, Tel: 01126501765, 0112650184, Fax: 01126502020, 0112650208
e-mail: ofis@kvalitet.co.rs http://www.kvalitet.co.rs

ALPSALPINE ALPSALPINE CO., LTD.
ALPSALPINE CO., LTD. is an Akronemsko Društvo za ispitivanje kvaliteta KVALITET NIS.

EU DECLARATION OF CONFORMITY (DoC)
(No. H0182)

1. This declaration of conformity is issued under the sole responsibility of the manufacturer:

1.1. Name: ALPS ALPINE CO., LTD.
 Now We changed the company name on January 1, 2019
1.2. Address: 6-3-26, Nakazato, Furukawa, Otsu-city, Miyagi-pref., JAPAN 989-0181

2. We declare that the DoC is issued under our sole responsibility and belongs to the following product.

Object of the declaration:

2.1. Product Name: Hand Unit

2.2. Model Name: TWB1G0090



3. The object of the declaration described above is in conformity with the relevant Union harmonization legislation:

Radio Equipment (RE) Directive (2014/53/EU)

3.1. The following harmonized standards and technical specifications have been applied:

Health & Safety (Article 3.1(a)):	EN 60950:2014
EMC (Article 3.1(b)):	EN 301 488-1 V2.1.1 EN 301 489-1 V2.1.1 (Final draft)
Radio Spectrum (Article 3.2):	EN 300 220-1 V3.1.1 EN 300 220-2 V3.1.1 EN 300 220 V2.1.1

4. Signed for and on behalf of:

Miyagi, Japan	January 1, 2019
Place of issue:	4.1. Date of issue:
	 Vladimir Vukobratovic Group Leader GROUP7 ENGINEERING DEPT.MS

Modelos de Serbia

MANDO
Sistema de acceso sin llave

- 1. Tlačivo za otvaranje i zatvaranje vrata: otvaranje i zatvaranje vrata
- 1.1. Vrata
- 1.2. Otvaranje
- 2. Otključavanje i zaključavanje centrala: otvaranje, zatvaranje i otvaranje
- 2.1. Llave
- 2.2. Otključavanje
- 2.3. Zaključavanje
- 3. Hladić i centrala
- 3.1. Hladić i centrala
- 4. Otključavanje
- 4.1. Hladić i centrala

Modeli (D)Hladić

- 1. Otključavanje: otvaranje i zatvaranje
- 1.1. Otključavanje: otvaranje i zatvaranje vrata za otvaranje i zatvaranje
- 1.2. Otključavanje
- 2. Otključavanje: otvaranje i zatvaranje vrata za otvaranje i zatvaranje
- 2.1. Otključavanje
- 2.2. Hladić i centrala
- 2.3. Otključavanje
- 3. Hladić i centrala
- 3.1. Hladić i centrala
- 4. Otključavanje
- 4.1. Otključavanje

Modeli (D)Hladić

- 1. Otključavanje: otvaranje i zatvaranje vrata za otvaranje i zatvaranje
- 1.1. Otključavanje
- 1.2. Otključavanje
- 2. Otključavanje: otvaranje i zatvaranje vrata za otvaranje i zatvaranje
- 2.1. Otključavanje
- 2.2. Otključavanje
- 2.3. Otključavanje
- 3. Hladić i centrala
- 3.1. Hladić i centrala
- 4. Otključavanje
- 4.1. Otključavanje

Modeli (D)Hladić

- 1. Otključavanje: otvaranje i zatvaranje vrata za otvaranje i zatvaranje
- 1.1. Otključavanje
- 1.2. Otključavanje
- 2. Otključavanje: otvaranje i zatvaranje vrata za otvaranje i zatvaranje
- 2.1. Otključavanje
- 2.2. Otključavanje
- 2.3. Otključavanje
- 3. Hladić i centrala
- 3.1. Hladić i centrala
- 4. Otključavanje
- 4.1. Otključavanje

Modeli (D)Hladić

- 1. Otključavanje: otvaranje i zatvaranje vrata za otvaranje i zatvaranje
- 1.1. Otključavanje
- 1.2. Otključavanje
- 2. Otključavanje: otvaranje i zatvaranje vrata za otvaranje i zatvaranje
- 2.1. Otključavanje
- 2.2. Otključavanje
- 2.3. Otključavanje
- 3. Hladić i centrala
- 3.1. Hladić i centrala
- 4. Otključavanje
- 4.1. Otključavanje

Modeli (D)Hladić

- 1. Otključavanje: otvaranje i zatvaranje vrata za otvaranje i zatvaranje
- 1.1. Otključavanje
- 1.2. Otključavanje
- 2. Otključavanje: otvaranje i zatvaranje vrata za otvaranje i zatvaranje
- 2.1. Otključavanje
- 2.2. Otključavanje
- 2.3. Otključavanje
- 3. Hladić i centrala
- 3.1. Hladić i centrala
- 4. Otključavanje
- 4.1. Otključavanje

- 1.1. Otključavanje: otvaranje i zatvaranje vrata za otvaranje i zatvaranje
- 4. Otključavanje
- 4.1. Otključavanje

Modeli (D)Hladić

- 1. Otključavanje: otvaranje i zatvaranje vrata za otvaranje i zatvaranje
- 1.1. Otključavanje
- 1.2. Otključavanje
- 2. Otključavanje: otvaranje i zatvaranje vrata za otvaranje i zatvaranje
- 2.1. Otključavanje
- 2.2. Otključavanje
- 2.3. Otključavanje
- 3. Hladić i centrala
- 3.1. Hladić i centrala
- 4. Otključavanje
- 4.1. Otključavanje

Modelos de Serbia

Sistema de teléfono manos libres* (Modelos con sistema de sonido con pantalla en color)

	Akcionično društvo za ispitivanja kvaliteta KVALITET NB Akcionarsko društvo za ispitivanja kvaliteta KVALITET NBS Joint-stock company for quality testing KVALITET NB		
POTVRDA O USAGLAŠENOSTI - RITTO Broj: P1819027700 CONFIRMATION OF CONFORMITY - R2TTE No.			
Podnosioc zahteva: Appliquer	RITTE CONSULTING DOO 11000 BEOGRAD-RAKOVICA KNEZA VESSELAVA 6312 7		
Vrsta opreme: Equipment category	AUDIO UREĐAJ ZA AUTOMOBIL SA BLUETOOTH-OM		
Oznaka tipa/modela: Equipment Apertecel	AVH-5185ZH		
Tipna marka: HONDA Equipment brand:			
Proizvođač: PIONEER CORPORATION Manufacturer: JAPAN			
Vrednovana dokumentacija: Evaluated documentation: Izveštaji: Report(s): Broj izveštaja: BEOGRAD/SAFETY UL, JAPAN, No. 119331879, M. 02.2017 / Broj izveštaja: BEOGRAD/UL, JAPAN, No. SHARAN ENCL, No. 119331835 G, 06.12.2017 / Laboratorij: RITTE/RITTE UL, Japan, Inc. SHARAN ENCL Lab. Total report: 119331879, 22.11.2017 / 119331835-A, 06.12.2017			
Na osnovu priložene dokumentacije utvrdjeno je da gore navedene oprema zadovoljava zahtevne uslove i uslovi predviđeni u tehničkom specifikaciji (SR, glava 6, RS, 112012). On the basis of the above mentioned documentation it has been established that the equipment complies with the requirements of the Wireless on Radio-Equipment and Telecommunications Terminal Equipment (WTRT) Class 2 (SR, 112012). Na osnovu priložene dokumentacije utvrdjeno je da gore navedena opremanja zadovoljavaju uslove koji su definisani u tehničkom specifikaciji (SR, glava 6, RS, 112012). On the basis of the above mentioned documentation it has been established that the above mentioned equipment complies with the requirements of the technical specification (SR, chapter 6, RS, 112012).			
Mesto i datum izdavanja: Place and date:	Vredno dat: Valid until:	 Operativni direktor: Vladimira Vukasinovic, d.p.i.n.z.	
No.:	No.:		
26.02.2019.	25.02.2022.		
Ova dokumentacija sadrži podatke koji su potrebni za identifikaciju i za potrebe evidencije. This documentation contains data which is necessary for identification and for record-keeping purposes. Bld. Svetog Save Kosara 63-66, 11000, Beograd, Srbija. Tel: 011 2610-115, 011 2610-116. Fax: 011 2610-000, 011 2610-001 e-mail: office@kvalitet.co.rs, http://www.kvalitet.co.rs			

* No disponible en todos los modelos

Modelos de Serbia

Sistema de información de punto ciego (BSI)*/monitor de tráfico cruzado*



Este producto cumple las normativas técnicas serbias.



Корпорација Србија
PATEA
Патентна Агенција Србије



01 00001 30014
M011 13

BSI: 145-34540-1703/13-3
Датум: 18.10.2016.
Београд

ПОТВРДА О УСАГЛАШЕНОСТИ
Certificate of conformity

Број: 34540-1703/13-3
No.

<p>Постављач наредби: RTTE Consulting d.o.o Beograd <i>Application:</i> 1 90 Београд, Милошевић 28/29</p> <p>Врста опреме: Радио-крстосни монитор <i>Equipment category:</i> 21 GBZ <i>Interconnected Radio</i> 24/20</p> <p>Општа информација/опис: Аудио/ВТМ <i>Equipment description/short description:</i> Audio/VTM</p> <p>Произвођач опреме: Audio-AT Inc., <i>Equipment manufacturer:</i> 36515 American Drive, Southfield, MI 48034, USA</p>	<p>Достављач докумената: <i>Document provider:</i></p> <table border="1" style="width: 100%; border-collapse: collapse;"> <thead> <tr> <th>Стандарди <i>Standards:</i></th> <th>Технички услови/ број одобрења <i>Technical conditions/ approval No. (where applicable):</i></th> <th>Име издавача/ број одобрења <i>Issuing authority/ approval No.:</i></th> </tr> </thead> <tbody> <tr> <td>SRPS EN 62179-50:0</td> <td>462-1386 (15.06.2012)</td> <td>Compliance Worldwide Inc.</td> </tr> <tr> <td>SRPS EN 60950-1:2012 + A1:2012 + A1:2010 + A1:2011</td> <td>146-136 (7-01-03-B) (13.09.2012)</td> <td>Compliance Worldwide Inc. 01014</td> </tr> <tr> <td>SRPS EN 60811-1:19 + 2012 SRPS EN 300 389-3 V14.1:2012</td> <td>(-1819) 2-01-02 (18.07.2012)</td> <td>Compliance Worldwide Inc. 01014</td> </tr> <tr> <td>SRPS EN 300 858-3 V12.1:2012</td> <td>462-1386 (18.12.2012)</td> <td>Compliance Worldwide Inc.</td> </tr> </tbody> </table>	Стандарди <i>Standards:</i>	Технички услови/ број одобрења <i>Technical conditions/ approval No. (where applicable):</i>	Име издавача/ број одобрења <i>Issuing authority/ approval No.:</i>	SRPS EN 62179-50:0	462-1386 (15.06.2012)	Compliance Worldwide Inc.	SRPS EN 60950-1:2012 + A1:2012 + A1:2010 + A1:2011	146-136 (7-01-03-B) (13.09.2012)	Compliance Worldwide Inc. 01014	SRPS EN 60811-1:19 + 2012 SRPS EN 300 389-3 V14.1:2012	(-1819) 2-01-02 (18.07.2012)	Compliance Worldwide Inc. 01014	SRPS EN 300 858-3 V12.1:2012	462-1386 (18.12.2012)	Compliance Worldwide Inc.
Стандарди <i>Standards:</i>	Технички услови/ број одобрења <i>Technical conditions/ approval No. (where applicable):</i>	Име издавача/ број одобрења <i>Issuing authority/ approval No.:</i>														
SRPS EN 62179-50:0	462-1386 (15.06.2012)	Compliance Worldwide Inc.														
SRPS EN 60950-1:2012 + A1:2012 + A1:2010 + A1:2011	146-136 (7-01-03-B) (13.09.2012)	Compliance Worldwide Inc. 01014														
SRPS EN 60811-1:19 + 2012 SRPS EN 300 389-3 V14.1:2012	(-1819) 2-01-02 (18.07.2012)	Compliance Worldwide Inc. 01014														
SRPS EN 300 858-3 V12.1:2012	462-1386 (18.12.2012)	Compliance Worldwide Inc.														

Прегледам документацију, горе наведеног докумената(а), у којима је на је усаглашеност горе наведеног опреме са техничким условима из члана 4. Правилника о радиу опреми и телекомуникацијској опреми (Службени гласник РС*, број 111/2) и техничким условима. Пуну и потпуно из горе наведеног докумената(а) и техничких услова(а) усаглашава са горе наведеног докумената(а) и техничких услова(а) усаглашава. Ова потврда важи од дана издања издања.

I have examined the above mentioned technical documents, in which the conformity of the above mentioned equipment with the technical conditions specified in Art. 4 of Radio and Telecommunications Equipment Regulation (Official Gazette of RS, no. 11/2) has been duly proved. The full responsibility for the above mentioned technical documentation shall be assumed by the applicant. This certificate shall be valid from the date of issuance.

Број потврде: -
Approval number:

Датум: 18.10.2016.
Valid until:



ДИРЕКТОР
Director
Милана Јанковић
Milica Janovic
Потпис и печат
Signature and stamp

*Службени гласник РС, број 111/2 од 12.11.2012. године
*Official Gazette of RS, no. 11/2 of 12.11.2012. year

* No disponible en todos los modelos

Modelos de Serbia

Llamada de emergencia (eCall)

Овиме, DENSO CORPORATION изјављује да је радио опрема тип усаглашена са Директивом 2014/53/EU. Цео текст ЕУ декларације о усаглашености доступам је на следећој интернет адреси:
<https://www.denso.com/global/en/contact-us/doc/>



Број: 1-01-34540-32/19-5
 Датум: 07.02.2019.
 Београд

ПОТВРДА О УСАГЛАШЕНОСТИ
Certificate of conformity

Број: 34540-32/19-5
 №:

Подносилац захтева: SINIŠA ŠKRBIĆ PR, INŽENJERSKE DELATNOSTI I TEHNIČKO SAVETOVANJE IN TECH, BORČA
Applicant: 11211 Београд, Београд, Пута за Овчег 44

Врста опреме: GSM 900/DCS 1800/UMTS 900/1800/2100/E-UTRA 800/900/
Equipment category: 1800/2100/2400/5/CS/SSW/LAN/WL. II уређаји за повремену јединицу за телемобилност
 GSM 900/DCS 1800/UMTS 900/1800/2100/E-UTRA 800/900/1800/2100/
 2600/5/CS/SSW/LAN/WL. II Klasa Telekomunikacija General Class

Ознака марке/типа/модела: DENSO / OGRY10
Equipment brand/type/model designation:

Произвођач опреме: Denso Corporation
Equipment manufacturer: 1-1, Showa-cho, Kariya-shi, Aichi-ken, 448-8661, Japan

Достављена документација: <i>Submitted documentation:</i>			
Стандарди <i>Standards</i>	Тестни протокол, број и датум <i>Test Report no. and date</i>	Назив лабораторије: <i>Test laboratory:</i>	
SRPS EN 62311:2009	12420654H-A, 12420654H	UL Japan, Inc. Inc EMC Lab, UL Japan, Inc. Inc EMC Lab, UL Japan, Inc. Inc EMC Lab.	
SRPS EN 60950-1:2010 + A11:2010 + A1:2010 + A12:2011 + A2:2014	12420657H, 04.12.2018.		
SRPS EN 301 489-1 V2.1.1:2017 SRPS EN 301 489-3 V3.1.1:2017 DoM EN 301 489-19 V2.1.0 (2017-03) DoM EN 301 489-52 V1.1.0 (2016-11)	12420654H-D, 01.11.2018.	UL Japan, Inc. Inc EMC Lab.	
SRPS EN 301 511 V12.5:2017 SRPS EN 301 908-1 V11.1.1:2017 SRPS EN 301 908-2 V11.1.2:2018 SRPS EN 301 908-13 V11.1.2:2018 SRPS EN 540 328 V2.1.1:2017 SRPS EN 303 413 V1.1.1:2018	12420654H-B, 10.10.2018. GC140619C99_AL-T55A1-1, 17.09.2018. 12420654H-A, 01.11.2018. 12420654H-C, 01.11.2018.	UL Japan, Inc. Inc EMC Lab, Bureau Veritas ADT UL Japan, Inc. Inc EMC Lab, UL Japan, Inc. Inc EMC Lab.	

Изјављује се да је овај документ усаглашеност декларација у складу са стандардом EN 62311:2009.
 It is declared that this document is a CE mark declaration in accordance with the standard EN 62311:2009.

1 / 2

Llamada de emergencia (eCall)

Прегледом достављене, горе наведене документације, утврђено је да је усклађеност горе наведене опреме са битним захтевима из члана 4. Правилника о радио опреми и телекомуникационој терминолозији опрема („Службени гласник РС”, број 11/12) правилно доказана. Пуну одговорност за горе наведену достављену документацију преузима надлежни издатељ. Ова познатура важи три године од дана издавања.

Having considered the above mentioned submitted documentation, it has been determined that the conformity of the above mentioned equipment with the essential requirements referred to in Art. 4 of Rules on Radio Equipment and Telecommunications Terminal Equipment (Official Gazette of RS, no. 11/12) had been duly proved. The full responsibility for the above mentioned submitted documentation shall be assumed by the applicant. The certificate shall be valid three years from the date of issuance.

Број протокола -
Certificate number:

Број од: 07.02.2019.
Valid from:

Број до: 07.02.2022.
Valid until:

ДИРЕКТОР
[Signature]
Др Владислав Тимотер
Чекат и потпис
Seal and signature



Регулаторна агенција за електронске комуникације и поштоматски саобраћај Републике Србије
Regulatorna Agencija za Elektronske Komunikacije i Poštanski Saobracaj Republike Srbije
Bulevar Oslobođenja 159, 11000 Beograd, Srbija
Телефон: +381 (0)11 2600 0000
Факс: +381 (0)11 2600 0001
Е-пошта: info@era.rs

3/2

Modelos de Moldavia

BCM
Sistema de acceso sin llave



Recomendación REC 70-03

Este dispositivo se ha diseñado para utilizarse en la República de Moldavia.

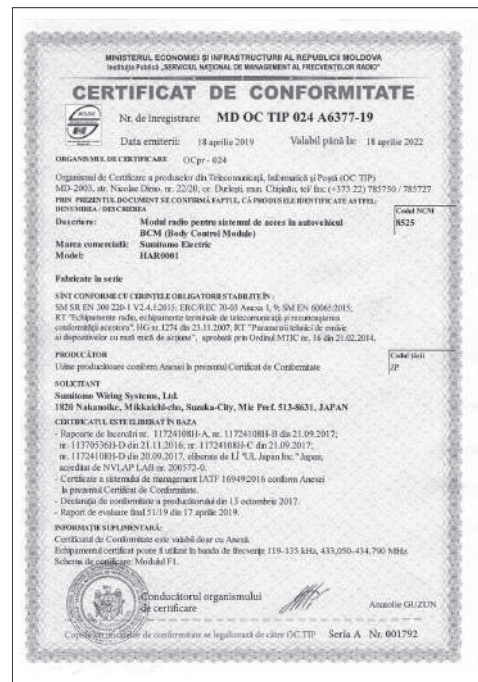

Modelos de Moldavia

BCM
Sistema de acceso sin llave

MINISTERUL ECONOMIEI ȘI INFRASTRUCTURII AL REPUBLICII MOLDOVA
Instituția Publică „SERVICIUL NAȚIONAL DE MANAGEMENT AL FRECVENȚELOR RADIO”

ANEXĂ



La certificatul de conformitate Nr.: **MD OC TIP 024 A6377-19**

Solicitanți: **Sumitomo Wiring Systems, Ltd.**
1820 Nakanokke, Mikikatchi-cho, Suzuka-City, Mie Pref.
513-8631, JAPAN

Lista urinelor producătoare:

Denumirea uzinei	Sumitomo Electric Wiring Systems, Inc.
1. Adresa	Edmonton Plant 4, 687 Industrial Drive, Edmonton, KY43126, USA
Certificat IATF 16949:2016	1006832 IATF 16 (IATF No. 0218963) din 24.07.2018 - DQS Inc. - USA
Denumirea uzinei	Hainzhou Zhurou Wiring Systems Co., Ltd, Songshan Branch Company
2. Adresa	No. 6 Zone, Songshan Industry Park, Zhongkai Hi-tech Industrial Development Zone, Hainzhou City, Guangdong Province, P.R. China
Certificat IATF 16949:2016	SGS No. CN 123881 (IATF No. 0312173) din 25.06.2018 - SGS United Kingdom Ltd. - UK
Denumirea uzinei	SEWIS COMPONENTS (THAILAND) LIMITED
3. Adresa	Siam Eastern Industrial Park, 602 Moo 3, Mubongpoo, Phatthanaong, Raeng 21140, Thailand
Certificat IATF 16949:2016	No. 01 117 0215563-03 (IATF No. 0320075) din 08.03.2018 TCF Rheinland Cert GmbH - Germany
Denumirea uzinei	Sumitomo Wiring Systems, Ltd. Tsu Plant (Electronics Group)
4. Adresa	1107-1 Nakanotsubo, Ninomi-cho, Tsu-City, Mie Pref. 514-1116, Japan
Certificat IATF 16949:2016	No. 28039CCJ-2009-02-PPV-IATF (IATF No. 0231611) din 03.09.2018 - DQS GL - Business Assurance - Japan

 Conducătorul organismului de certificare *[Signature]* Anatoile GUZUN
 Copia acestui act de conformitate se legalizează de către OC TIP

 Connect with the Best

 Sumitomo Wiring Systems, Ltd.

EU DECLARATION of CONFORMITY (DoC)

This declaration of conformity is issued under the sole responsibility of the manufacturer:

Name: Sumitomo Wiring Systems, Ltd.
Address: 1820 Nakanokke, Mikikatchi-cho, Suzuka-City, Mie Pref. 513-8631 JAPAN

We declare that the DoC is issued under our sole responsibility and belongs to the following product.

Object of the declaration:

Product Name: Unit Assy, BCM
Model Name: HBR001
Software Name: Not reconfigurable radio

The object of the declaration described above is in conformity with the relevant Union harmonization legislation:
Radio Equipment (RE) Directive (2014/53/EU)

The following harmonized standards and technical specifications have been applied:
Health & Safety (Article 3(1)(b)) EN 60950-1:2006 + Amd.1:2009 + Amd.1:2010 + Amd.12:2011 + Amd.2:2013
EMC (Article 3(1)(d)) EN 301 489-1 V2.1.1
EN 301 489-3 V2.1.1 (Final draft)

Radio Spectrum (Article 3(2)) EN 300 220-4 V1.1.1
EN 300 220-2 V1.1.1
EN 300 330 V2.1.1

Signed for and on behalf of: Sumitomo Wiring Systems, Ltd.

Mie, Japan, October 13, 2017
Place of Issue: Date of Issue: *[Signature]*
Hiroyuki Masuda
General Manager,
Wireless System Design Department

 SUMITOMO ELECTRIC GROUP

Modelos de Moldavia

MANDO
Sistema de acceso sin llave



Recomendación REC 70-03

Este dispositivo se ha diseñado para utilizarse en la República de Moldavia.

MINISTERUL ECONOMIEI ȘI INFRASTRUCTURII AL REPUBLICII MOLDOVA
Instituția Publică „SERVICIUL NAȚIONAL DE MANAGEMENT AL FRECVENȚELOR RADIO”

CERTIFICAT DE CONFORMITATE

Nr. de înregistrare: **MD OC TIP 024 A6376-19**

Data emiterii: 17 aprilie 2019 Valabil până la: 17 aprilie 2022

ORGANISMUL DE CERTIFICARE OC/pr - 024

Organismului de Certificare îi preluăm din Telecomunicații, Informatică și Post (OC TIP) MD-2003, nr. Nicole Dima, nr. 2320, sc. Dalkin, mda. Chișinău, tel. fax: (+373 22) 785750 / 785727

PREZENTUL DOCUMENT SE CONȚINE ÎNTR-UN CĂRȚI DE IDENTIFICARE ALTELUI.

DENUMIREA / DESCRIEREA

Descrierea: **Telecomandă radio pentru sistemul de acces în autovedetă**

Marca comercială: **HONDA**

Modelul: **FM31G0890**

Referințe la serii

SÎNTE CONFORM CU CERINȚELE OBLIGATORII STABILITE ÎN:

SM SR EN 300 220-1 V2.4.1:2015; ERC/REC 70-05 Anexa 1, 9; SM EN 60965:2014;
RT "Echipamente radio, echipamente terestru de telecomunicații și necesitățile conformității acestora", aprobat prin HG nr. 1274 din 23.11.2007;
RT "Parametri tehnici de emisie ai dispozitivelor cu rată mică de reținer", aprobat prin Decretul MTIC nr. 16 din 21.02.2014.

PRODUCĂTOR

1. Dongguan ALPS Electronics Co., Ltd.,
Xingang Industry zone, Xingang South Street, Lihu Wacha, Changan Town, Dongguan City,
Guangdong Province, 523857, P.R. of China

2. ALCOM ELECTRONICOS DE MEXICO, S.A. de C.V.
Av. Ind. del Norte Lote 1-C5, Parque Industrial del Norte,
C. P. 8230, Reynosa, Tamaulipas, Mexico

SOLEȚIANȚ

ALPS ALPINE Co., Ltd.,
4-2-56, Nakagawa, Fushimi-ku, Osaka-city, Miyagi-pref, 989-4181, Japan

CERTIFICATUL ESTE ELIBERAT ÎN BAZA

- Raport de încercări nr. 118238041-A, nr. 18238041-B din 01.08.2017; nr. 112108643-A nr. 112108643-B, nr. 112108643-C din 16.03.2017; nr. 118238043-A din 01.08.2017; nr. 118238041-D din 01.08.2017, eliberate de LI "IL Japan, Inc. Inst. EMC Lab." Japan, necesitățile de NVI AP LAB nr. 2003724 / JAB nr. R1102640;

- Certificat și înscrisuri de conformitate IATE (IATE) nr. 1000972 IATE/IA (IATE nr. 0128513) din 04.09.2018, eliberat de "DQS Holding GmbH" Germania; nr. CN (030680) (IATE nr. 0111719) din 22.06.2018, eliberat de "SOS United Kingdom Ltd." UK;

- Declarația de conformitate a producătorului nr. 110/19 din 01.01.2019;

- Raport de evaluare final nr. -0759 din 16 aprilie 2019.

INFORMAȚII DE SUPPLEMENTARE:

Inscrisura nr. certificată grupă A aplică la baza de date (nr. 19435546; 451363-0479/016; cu prima emisie radioasă Pwr < 10 mW - Schema de autorizare Mobilitel).

1.5. Conducătorul organismului de certificare

Antonie GIUZIN

Copile certificatelor de conformitate se legalizează de către OC TIP Seria A - Nr. 001791

Modelos de Moldavia

MANDO
Sistema de acceso sin llave

ALPSALPINE ALPSALPINE CO., LTD.
ALPSALPINE CO., LTD. is a registered trademark of ALPSALPINE CO., LTD. in Japan and other countries.

EU DECLARATION OF CONFORMITY (DoC)
(No. H0180)

1. This declaration of conformity is issued under the sole responsibility of the manufacturer:

1.1. Name: ALPS ALPINE CO., LTD.
1.2. Address: 5th Fl, Nakano-ku, Nakano-shi, Tokyo, Japan 166-8501

2. We declare that the DoC is issued under our sole responsibility and belongs to the following product.

Object of the declaration:

2.1. Product Name: Hand Unit

2.2. Model Name: TWH1G0090



3. The object of the declaration described above is in conformity with the relevant Union harmonization legislation:

Radio Equipment (RE) Directive (2014/53/EU)

3.1. The following harmonized standards and technical specifications have been applied:

Health & Safety (Article 3.1(a)):	EN 60950: 2014
EMC (Article 3.1(b)):	EN 301 489-1 V2.1.1 EN 301 489-3 V2.1.1 (Final draft)
Radio Spectrum (Article 3.2):	EN 300 220-1 V3.1.1 EN 300 220-2 V3.1.1 EN 300 220 V2.1.1

4. Signed for and on behalf of:

Miyagi, Japan January 1, 2019

Place of Issue: 4.1. Date of Issue: *Yoshihiro Kato*
Yoshihiro Kato
Group Leader
GROUP ENGINEERING DEPT. MS

1. Helyszín (M) Helyszíne

1.1. Gyártó neve és címe

1.2. Cím

1.3. Hely

1.4. Hely

1.5. Hely

1.6. Hely

1.7. Hely

1.8. Hely

1.9. Hely

1.10. Hely

1.11. Hely

1.12. Hely

1.13. Hely

1.14. Hely

1.15. Hely

1.16. Hely

1.17. Hely

1.18. Hely

1.19. Hely

1.20. Hely

1.21. Hely

1.22. Hely

1.23. Hely

1.24. Hely

1.25. Hely

1.26. Hely

1.27. Hely

1.28. Hely

1.29. Hely

1.30. Hely

1.31. Hely

1.32. Hely

1.33. Hely

1.34. Hely

1.35. Hely

1.36. Hely

1.37. Hely

1.38. Hely

1.39. Hely

1.40. Hely

1.41. Hely

1.42. Hely

1.43. Hely

1.44. Hely

1.45. Hely

1.46. Hely

1.47. Hely

1.48. Hely

1.49. Hely

1.50. Hely

1.51. Hely

1.52. Hely

1.53. Hely

1.54. Hely

1.55. Hely

1.56. Hely

1.57. Hely

1.58. Hely

1.59. Hely

1.60. Hely

1.61. Hely

1.62. Hely

1.63. Hely

1.64. Hely

1.65. Hely

1.66. Hely

1.67. Hely

1.68. Hely

1.69. Hely

1.70. Hely

1.71. Hely

1.72. Hely

1.73. Hely

1.74. Hely

1.75. Hely

1.76. Hely

1.77. Hely

1.78. Hely

1.79. Hely

1.80. Hely

1.81. Hely

1.82. Hely

1.83. Hely

1.84. Hely

1.85. Hely

1.86. Hely

1.87. Hely

1.88. Hely

1.89. Hely

1.90. Hely

1.91. Hely

1.92. Hely

1.93. Hely

1.94. Hely

1.95. Hely

1.96. Hely

1.97. Hely

1.98. Hely

1.99. Hely

1.100. Hely

1.101. Hely

1.102. Hely

1.103. Hely

1.104. Hely

1.105. Hely

1.106. Hely

1.107. Hely

1.108. Hely

1.109. Hely

1.110. Hely

1.111. Hely

1.112. Hely

1.113. Hely

1.114. Hely

1.115. Hely

1.116. Hely

1.117. Hely

1.118. Hely

1.119. Hely

1.120. Hely

1.121. Hely

1.122. Hely

1.123. Hely

1.124. Hely

1.125. Hely

1.126. Hely

1.127. Hely

1.128. Hely

1.129. Hely

1.130. Hely

1.131. Hely

1.132. Hely

1.133. Hely

1.134. Hely

1.135. Hely

1.136. Hely

1.137. Hely

1.138. Hely

1.139. Hely

1.140. Hely

1.141. Hely

1.142. Hely

1.143. Hely

1.144. Hely

1.145. Hely

1.146. Hely

1.147. Hely

1.148. Hely

1.149. Hely

1.150. Hely

1.151. Hely

1.152. Hely

1.153. Hely

1.154. Hely

1.155. Hely

1.156. Hely

1.157. Hely

1.158. Hely

1.159. Hely

1.160. Hely

1.161. Hely

1.162. Hely

1.163. Hely

1.164. Hely

1.165. Hely

1.166. Hely

1.167. Hely

1.168. Hely

1.169. Hely

1.170. Hely

1.171. Hely

1.172. Hely

1.173. Hely

1.174. Hely

1.175. Hely

1.176. Hely

1.177. Hely

1.178. Hely

1.179. Hely

1.180. Hely

1.181. Hely

1.182. Hely

1.183. Hely

1.184. Hely

1.185. Hely

1.186. Hely

1.187. Hely

1.188. Hely

1.189. Hely

1.190. Hely

1.191. Hely

1.192. Hely

1.193. Hely

1.194. Hely

1.195. Hely

1.196. Hely

1.197. Hely

1.198. Hely

1.199. Hely

1.200. Hely

1.201. Hely

1.202. Hely

1.203. Hely

1.204. Hely

1.205. Hely

1.206. Hely

1.207. Hely

1.208. Hely

1.209. Hely

1.210. Hely

1.211. Hely

1.212. Hely

1.213. Hely

1.214. Hely

1.215. Hely

1.216. Hely

1.217. Hely

1.218. Hely

1.219. Hely

1.220. Hely

1.221. Hely

1.222. Hely

1.223. Hely

1.224. Hely

1.225. Hely

1.226. Hely

1.227. Hely

1.228. Hely

1.229. Hely

1.230. Hely

1.231. Hely

1.232. Hely

1.233. Hely

1.234. Hely

1.235. Hely

1.236. Hely

1.237. Hely

1.238. Hely

1.239. Hely

1.240. Hely

1.241. Hely

1.242. Hely

1.243. Hely

1.244. Hely

1.245. Hely

1.246. Hely

1.247. Hely

1.248. Hely

1.249. Hely

1.250. Hely

1.251. Hely

1.252. Hely

1.253. Hely

1.254. Hely

1.255. Hely

1.256. Hely

1.257. Hely

1.258. Hely

1.259. Hely

1.260. Hely

1.261. Hely

1.262. Hely

1.263. Hely

1.264. Hely

1.265. Hely

1.266. Hely

1.267. Hely

1.268. Hely

1.269. Hely

1.270. Hely

1.271. Hely

1.272. Hely

1.273. Hely

1.274. Hely

1.275. Hely

1.276. Hely

1.277. Hely

1.278. Hely

1.279. Hely

1.280. Hely

1.281. Hely

1.282. Hely

1.283. Hely

1.284. Hely

1.285. Hely

1.286. Hely

1.287. Hely

1.288. Hely

1.289. Hely

1.290. Hely

1.291. Hely

1.292. Hely

1.293. Hely

1.294. Hely

1.295. Hely

1.296. Hely

1.297. Hely

1.298. Hely

1.299. Hely

1.300. Hely

1.301. Hely

1.302. Hely

1.303. Hely

1.304. Hely

1.305. Hely

1.306. Hely

1.307. Hely

1.308. Hely

1.309. Hely

1.310. Hely

1.311. Hely

1.312. Hely

1.313. Hely

1.314. Hely

1.315. Hely

1.316. Hely

1.317. Hely

1.318. Hely

1.319. Hely

1.320. Hely

1.321. Hely

1.322. Hely

1.323. Hely

1.324. Hely

1.325. Hely

1.326. Hely

1.327. Hely

1.328. Hely

1.329. Hely

1.330. Hely

1.331. Hely

1.332. Hely

1.333. Hely

1.334. Hely

1.335. Hely

1.336. Hely

1.337. Hely

1.338. Hely

1.339. Hely

1.340. Hely

1.341. Hely

1.342. Hely

1.343. Hely

1.344. Hely

1.345. Hely

1.346. Hely

1.347. Hely

1.348. Hely

1.349. Hely

1.350. Hely

1.351. Hely

1.352. Hely

1.353. Hely

1.354. Hely

1.355. Hely

1.356. Hely

1.357. Hely

1.358. Hely

1.359. Hely

1.360. Hely

1.361. Hely

1.362. Hely

1.363. Hely

1.364. Hely

1.365. Hely

1.366. Hely

1.367. Hely

1.368. Hely

1.369. Hely

1.370. Hely

1.371. Hely

1.372. Hely

1.373. Hely

1.374. Hely

1.375. Hely

1.376. Hely

1.377. Hely

1.378. Hely

1.379. Hely

1.380. Hely

1.381. Hely

1.382. Hely

1.383. Hely

1.384. Hely

1.385. Hely

1.386. Hely

1.387. Hely

1.388. Hely

1.389. Hely

1.390. Hely

1.391. Hely

1.392. Hely

1.393. Hely

1.394. Hely

1.395. Hely

1.396. Hely

1.397. Hely

1.398. Hely

1.399. Hely

1.400. Hely

1.401. Hely

1.402. Hely

1.403. Hely

1.404. Hely

1.405. Hely

1.406. Hely

1.407. Hely

1.408. Hely

1.409. Hely

1.410. Hely

1.411. Hely

1.412. Hely

1.413. Hely

1.414. Hely

1.415. Hely

1.416. Hely

1.417. Hely

1.418. Hely

1.419. Hely

1.420. Hely

1.421. Hely

1.422. Hely

1.423. Hely

1.424. Hely

1.425. Hely

1.426. Hely

1.427. Hely

1.428. Hely

1.429. Hely

1.430. Hely

1.431. Hely

1.432. Hely

1.433. Hely

1.434. Hely

1.435. Hely

1.436. Hely

1.437. Hely

1.438. Hely

1.439. Hely

1.440. Hely

1.441. Hely

1.442. Hely

1.443. Hely

1.444. Hely

1.445. Hely

1.446. Hely

1.447. Hely

1.448. Hely

1.449. Hely

1.450. Hely

1.451. Hely

1.452. Hely

1.453. Hely

1.454. Hely

1.455. Hely

1.456. Hely

1.457. Hely

1.458. Hely

1.459. Hely

1.460. Hely

1.461. Hely

1.462. Hely

1.463. Hely

1.464. Hely

1.465. Hely

1.466. Hely

1.467. Hely

1.468. Hely

1.469. Hely

1.470. Hely

1.471. Hely

1.472. Hely

1.473. Hely

1.474. Hely

1.475. Hely

1.476. Hely

1.477. Hely

1.478. Hely

1.479. Hely

1.480. Hely

1.481. Hely

1.482. Hely

1.483. Hely

1.484. Hely

1.485. Hely

1.486. Hely

1.487. Hely

1.488. Hely

1.489. Hely

1.490. Hely

1.491. Hely

1.492. Hely

1.493. Hely

1.494. Hely

1.495. Hely

1.496. Hely

1.497. Hely

1.498. Hely

1.499. Hely

1.500. Hely

1.501. Hely

1.502. Hely

1.503. Hely

1.504. Hely

1.505. Hely

1.506. Hely

1.507. Hely

1.508. Hely

1.509. Hely

1.510. Hely

1.511. Hely

1.512. Hely

1.513. Hely

1.514. Hely

1.515. Hely

1.516. Hely

1.517. Hely

1.518. Hely

1.519. Hely

1.520. Hely

1.521. Hely

1.522. Hely

1.523. Hely

1.524. Hely

1.525. Hely

1.526. Hely

1.527. Hely

1.528. Hely

1.529. Hely

1.530. Hely

1.531. Hely

1.532. Hely

1.533. Hely

1.534. Hely

1.535. Hely

1.536. Hely

1.537. Hely

1.538. Hely

1.539. Hely

1.540. Hely

1.541. Hely

1.542. Hely

1.543. Hely

1.544. Hely

1.545. Hely

1.546. Hely

1.547. Hely

1.548. Hely

1.549. Hely

1.550. Hely

1.551. Hely

1.552. Hely

1.553. Hely

1.554. Hely

1.555. Hely

1.556. Hely

1.557. Hely

1.558. Hely

1.559. Hely

1.560. Hely

1.561. Hely

1.562. Hely

1.563. Hely

1.564. Hely

1.565. Hely

1.566. Hely

1.567. Hely

1.568. Hely

1.569. Hely

1.570. Hely

1.571. Hely

1.572. Hely

1.573. Hely

1.574. Hely

1.575. Hely

1.576. Hely

1.577. Hely

1.578. Hely

1.579. Hely

1.580. Hely

1.581. Hely

1.582. Hely

1.583. Hely

1.584. Hely

1.585. Hely

1.586. Hely

1.587. Hely

1.588. Hely

1.589. Hely

1.590. Hely

1.591. Hely

1.592. Hely

1.593. Hely

1.594. Hely

1.595. Hely

1.596. Hely

1.597. Hely

1.598. Hely

1.599. Hely

1.600. Hely

1.601. Hely

1.602. Hely

1.603. Hely

1.604. Hely

1.605. Hely

1.606. Hely

1.607. Hely

1.608. Hely

1.609. Hely

1.610. Hely

1.611. Hely

1.612. Hely

1.613. Hely

1.614. Hely

1.615. Hely

1.616. Hely

1.617. Hely

1.618. Hely

1.619. Hely

1.620. Hely

1.621. Hely

1.622. Hely

1.623. Hely

1.624. Hely

1.625. Hely

1.626. Hely

1.627. Hely

1.628. Hely

1.629. Hely

1.630. Hely

1.631. Hely

1.632. Hely

1.633. Hely

1.634. Hely

1.635. Hely

1.636. Hely

1.637. Hely

1.638. Hely

1.639. Hely

1.640. Hely

1.641. Hely

1.642. Hely

1.643. Hely

1.644. Hely

1.645. Hely

1.646. Hely

1.647. Hely

1.648. Hely

1.649. Hely

1.650. Hely

1.651. Hely

1.652. Hely

1.653. Hely

1.654. Hely

1.655. Hely

1.656. Hely

1.657. Hely

1.658. Hely

1.659. Hely

1.660. Hely

1.661. Hely

1.662. Hely

1.663. Hely

1.664. Hely

1.665. Hely

1.666. Hely

1.667. Hely

1.668. Hely

1.669. Hely

1.670. Hely

1.671. Hely

1.672. Hely

1.673. Hely

1.674. Hely

1.675. Hely

1.676. Hely

1.677. Hely

1.678. Hely

1.679. Hely

1.680. Hely

1.681. Hely

1.682. Hely

1.683. Hely

1.684. Hely

1.685. Hely

1.686. Hely

1.687. Hely

1.688. Hely

1.689. Hely

1.690. Hely

1.691. Hely

1.692. Hely

1.693. Hely

1.694. Hely

1.695. Hely

1.696. Hely

1.697. Hely

1.698. Hely

1.699. Hely

1.700. Hely

1.701. Hely

1.702. Hely

1.703. Hely

1.704. Hely

1.705. Hely

1.706. Hely

1.707. Hely

1.708. Hely

1.709. Hely

1.710. Hely

1.711. Hely

1.712. Hely

1.713. Hely

1.714. Hely

1.715. Hely

1.716. Hely

1.717. Hely

1.718. Hely

1.719. Hely

1.720. Hely

1.721. Hely

1.722. Hely

1.723. Hely

1.724. Hely

1.725. Hely

1.726. Hely

1.727. Hely

1.728. Hely

1.729. Hely

1.730. Hely

1.731. Hely

1.732. Hely

1.733. Hely

1.734. Hely

1.735. Hely

1.736. Hely

1.737. Hely

1.738. Hely

1.739. Hely

1.740. Hely

1.741. Hely

1.742. Hely

1.743. Hely

1.744. Hely

1.745. Hely

1.746. Hely

1.747. Hely

1.748. Hely

1.749. Hely

1.750. Hely

1.751. Hely

1.752. Hely

1.753. Hely

1.754. Hely

1.755. Hely

1.756. Hely

1.757. Hely

1.758. Hely

1.759. Hely

1.760. Hely

1.761. Hely

1.762. Hely

1.763. Hely

1.764. Hely

1.765. Hely

1.766. Hely

1.767. Hely

1.768. Hely

1.769. Hely

1.770. Hely

1.771. Hely

1.772. Hely

1.773. Hely

1.774. Hely

1.775. Hely

1.776. Hely

1.777. Hely

1.778. Hely

1.779. Hely

1.780. Hely

1.781. Hely

1.782. Hely

1.783. Hely

1.784. Hely

1.785. Hely

1.786. Hely

1.787. Hely

1.788. Hely

1.789. Hely

1.790. Hely

1.791. Hely

1.792. Hely

1.793. Hely

1.794. Hely

1.795. Hely

1.796. Hely

1.797. Hely

1.798. Hely

1.799. Hely

1.800. Hely

1.801. Hely

1.802. Hely

1.803. Hely

1.804. Hely

1.805. Hely

1.806. Hely

1.807. Hely

1.808. Hely

1.809. Hely

1.810. Hely

1.811. Hely

1.812. Hely

1.813. Hely

1.814. Hely

1.815. Hely

1.816. Hely

1.817. Hely

1.818. Hely

1.819. Hely

1.820. Hely

1.821. Hely

1.822. Hely

1.823. Hely

1.824. Hely

1.825. Hely

1.826. Hely

1.827. Hely

1.828. Hely

1.829. Hely

1.830. Hely

Modelos de Moldavia

MANDO
Sistema de acceso sin llave

- 1.1. Циркуляр (Универсальный) выключатель
- 4. Блок
- 4.1. Выключатель
- Модельный ряд (Сериальный ряд)
- Имена устройств/модели на АЗ
- 1. Свойства устройства/модели и их/их модификации/варианты/модели
- 1.1. Тип
- 1.2. Адрес
- 2. Функциональные возможности устройства/модели и варианты/модели
- 2.1. Тип устройства
- 2.2. Модель/ФУ
- 3. Функциональные возможности устройств
- 3.1. Функциональные возможности устройств
- 4. Цвет
- 4.1. Другие варианты

Modelos de Moldavia

Sistema de teléfono manos libres*
(Modelos con sistema de sonido con pantalla en color)



HG nr.1274 din 23.11.2007

Este dispositivo se ha diseñado para utilizarse en la República de Moldavia.



Información

* No disponible en todos los modelos

Modelos de Moldavia

Sistema de teléfono manos libres*
(Modelos con sistema de sonido con pantalla)



Reglementării tehnice “Echipamente radio, echipamente terminale de telecomunicații și recunoașterea conformității acestora” , aprobată prin Hotărârea Guvernului nr. 1274 din 23.11.2007. Este dispositivo se ha diseñado para utilizarse en la República de Moldavia.

Panasonic
Panasonic Corporation
4261 Honcho-cho, Tsuzuki-ku, Yokohama City 224-8502, Japan

Declarație de conformitate

Noi, Panasonic Corporation declaram pe propria noastră răspundere că produsul:

Marca: Panasonic
 dispozitiv conectabil: Sistem multimedial pentru autostrada, cu modul Bluetooth și WLAN integrat
 tip sau model: AH2001

la care au referință această declarație este în conformitate cu conținutul esențial și celelalte prevederi aplicabile ale Reglementărilor tehnice “Echipamente radio, echipamente terminale de telecomunicații și recunoașterea conformității acestora”, aprobată prin Hotărârea Guvernului nr. 1274 din 23.11.2007.

Produsul este în conformitate cu următoarele standarde și/sau documente normative:

Spectrul radio:
EN 300 338 V1.7.1/2010

Compatibilitatea electromagnetică:
EN 601 493 V1.7.1/2014
EN 300 340-3 V1.4.1/2010
EN 55022-2:104

Siguranța utilizatorului:
EN 60959:2010

Semnătură: 
 Osamu Ishikawa
 Manager
 Automotive Company
 IVI System Business Unit Design2 Section2

Data de emitere: 18th Aug 2018

Modelos de Moldavia

Sistema de teléfono manos libres*
(Modelos con sistema de sonido con pantalla)

MINISTERUL ECONOMIEI ȘI INFRASTRUCTURII AL REPUBLICII MOLDOVA
Instituția Publică „SERVICIUL NAȚIONAL DE MANAGEMENT AL FRECVENȚELOR RADIO”

CERTIFICAT DE CONFORMITATE

Nr. de înregistrare: MD OC TIP 024 A6445-19

Data emiterii: 04 iulie 2019 Valabil până la: 04 iulie 2022

ORGANISMUL DE CERTIFICARE OCPr - 024

Organizatorul de Certificare a produselor din Telecomunicații, Informatică și Poști (OC TIP) MD-2003, str. Nicolae Dîna, nr. 22/20, sc. Dalnicul, nr.11, Chișinău, tel./fax (+373) 221 783250 / 785723
PRIN PREZENTUL DOCUMENT SE CONFIRMĂ FAPTUL CĂ PRODUSELE IDENTIFICATE AȘTURIU:
IDENTIFICAT / IDENTIFICATE:

Descriere: Sistem multi Banda cu rețea radio

Marca comercială: Bluetooth și WLAN Incorporate

Model: Panasonic Corporation
AL12001

Televiziile în serie:
SRII CONFORM CU CERINȚELE ORGANIZĂRII STABILITE ÎN:
SM EN 55632:2016; SM SR EN 300 321 V1.2.1.2013; SM SR EN 60951:2010; SM EN 300 400 V1.7.1.2014;
SM EN 300 440-2 V1.4.3.2014; ERC/REC 70-03; Anexa 3; RT "Echipamente radio;
utilizatoare terestre de telecomunicații și însoțitoare conformabile accesorii"
aprobată prin H.G. nr.1274 din 21.11.2007; RT "Parametri tehnici de emisie și de recepție
cu rețea multi de rețea", aprobat prin Ordinul MTC nr. 16 din 21.02.2014.

PRODUCĂTOR:
Panasonic Corporation Automatic & Industrial Systems Company
4261 Hosohe-cho, Tsurumi-ku, Yokohama-shi, Kanagawa-ken, 224-8520, Japan
SOLICITANT:
Panasonic Corporation,
4261, Hosohe-cho, Tsurumi-ku, Yokohama-shi, Kanagawa-ken, 224-8520, Japan

CERTIFICATUL SE ELIBEREAZĂ ÎN BAZA:
- Raport de încercări 4016-1, nr. 4016-2 din 20 iunie 2019, eliberat de IJ CEM,
acreditat CNA RM 7603LDCAC, conform nr. IJ-045;
- Certificat de examinare de tip EU nr. DEKR166 din 22.04.2019, eliberat de Organizația Notifică
"MCDM Labs Inc." USA, nr. 2280;
- Certificat de conformitate CE SCHEME nr. DE-81691-UL din 18.03.2019, eliberat de
organizația de certificare "UL (Detkoo)" Denmark;
- Certificat a sistemului de management ISO 9001:2015 nr. YKA 0948577-TS-A din 02.02.2018,
eliberat de "Lloyd's Register Quality Assurance Limited" Japan;
- Declarația de conformitate a producătorului din 08 aprilie 2019;
- Raport de evaluare final nr. 119019 din 3 iunie 2019.

PRODUCĂTORUL SUPRĂSEDĂTORULUI:
Instituția publică „SERVICIUL NAȚIONAL DE MANAGEMENT AL FRECVENȚELOR RADIO”
cu adresa 4620, bd.Independenței 2, 000100 Chișinău, Republica Moldova, tel./fax (+373) 221 783250 / 785723
Sediul de operare: Chișinău, MD

Conducătorul organismului de certificare _____ Anumele GUZIN

Copilele certificatelor de conformitate se legalizează de către OC TIP Seria A Nr. 001861

* No disponible en todos los modelos

Modelos de Moldavia

Sistema de información de punto ciego (BSI)*/monitor de tráfico cruzado*



SM EN 55022-2014 p.5; ERC/REC 70-03, Anexa 5; SM EN 301 489-1 V1.9.2;
SM EN 301 489-3 V1.4.1; SM EN 60950-1:2010; Reglementarea Tehnică

Sensor radar pentru autovehicule



Modelos de Ucrania

BCM

Sistema de acceso sin llave

<https://www.sws.co.jp/en/product/document/certificate/HAR0001>

Таким чином, компанія Sumitomo Wiring Systems, Ltd. заявляє, що радіотехнічне обладнання типу HAR0001 відповідає Директиві 2014/53 / ЄС.

Повний текст декларації ЄС про відповідність доступний за наступною Інтернет-адресою:

<https://www.sws.co.jp/en/product/document/certificate/HAR0001>

Dirección postal:

1820, Nakanoike, Mikkaichi-cho, Suzuka, Mie 513-8631 JAPÓN

Nombre del fabricante:

Sumitomo Wiring Systems, Ltd.

Banda de frecuencia operativa:

Bandas de frecuencia en las que funciona el equipo de radio:

125 kHz, 433,92 MHz.

Potencia de salida máxima:

Máxima potencia de radiofrecuencia transmitida en las bandas de frecuencia en las que funciona el equipo de radio:

107,2 dBuV/m a 10 m.

Nombre del importador:

Pride Motor LLC

Dirección postal:

12, Sagaydachnogo Str., Kyiv, 04070 (Ucrania)

ДЕКЛАРАЦІЯ ПРО ВІДПОВІДНІСТЬ Sumitomo HAR0001

- Автомобільний контрольний блок (UNIT ASSY, BCM) т.м. SUMITOMO ELECTRIC моделі **HAR0001** (Телеметрич та радіо дистанційне керування, індуктивні радіозастосування).
Самобезпечення (ключ, чип, кодові ключі та сувійні ключі)
- Уповноважений представник виробника - TOV «Radio Test Стандарти» (03115, м. Київ, вул. Львівська, 22А, к. 135, ЄДРПОУ 39205151) діє за дорученням "Sumitomo Wiring Systems, Ltd.", 1820 Nakanoike, Mikkaichi-cho, Suzuka-City, Mie Pref. 513-8631 JAPAN / Японія від 06.05.2018.
Найменування та адрес виробника або його уповноваженого представника
- Ця декларація відповідності видана під особисту відповідальність виробника.
- Об'єкт декларації (зображення об'єкта декларації для ідентифікації):
Об'єкт декларації (зображення радіообладнання, яке для якого зобов'язано його пристосувати, може включати вільно вибрані інші зображення у разі потреби для ідентифікації заявленого радіообладнання)

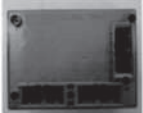

- Об'єкт декларації відповідає вимогам Технічного регламенту радіообладнання, затвердженого постановою КМ України від 24.05.2017 № 355.
- Об'єкт декларації відповідає вимогам наступних НД:
ДСТУ EN 60950-1:2015, EN 60950-1:2006+Аmend.11:2009+Аmend.1:2010+Аmend.12:2011+Аmend.2:2013, ДСТУ EN 62311:2014, ДСТУ EN 301 489-1:2014, EN 301 489-1 V2.1.1, ДСТУ EN 301 489-3:2008, EN 301 489-3 V2.1.1(наш draft), ДСТУ ETSI EN 300 220-1:2018, EN 300 220-1V3.1.1, ДСТУ ETSI EN 300 220-2:2017, ETSI EN 300 220-2V3.1.1, ДСТУ ETSI EN 300 220-2:2015, ETSI EN 300 330 V2.1.1.
Позначення на відповідні стандарти з переліку національних стандартів, що були застосовані, або позначення на інші технічні стандарти, якщо вони забезпечують еквівалентність із заявленими ідентифікаційними номерами, щоб їх було видно
- Призначений орган з оцінки відповідності:
ООВ УКРАЇНОТНАГЛІД, 03179, м. Київ, пр-т Героїв, 151, реєстр. номер UA.TR.052 за наказом Міністерства внутрішніх справ України від 11.04.2018 № 500
(найменування, ідентифікаційний номер згідно з рішенням призначеного органу)

вимогам добровільну оцінку відповідності технічного проекту радіообладнання суттєвим вимогам Технічного регламенту радіообладнання, затвердженого постановою КМ України від 24.05.2017 № 355 за процедурою еквівалентності типу (кодифікатор В) та видає сертифікат еквівалентності типу № UA.TR.052.406-19 від 06 червня 2019 р.

8. Програмне забезпечення застосовується: FHAS247-04.

У відповідній вкладці цього етикетки та довідника, у тому числі програмного забезпечення, вказано яким радіообладнанням, вказаним на призначення і не має повноважень для роботи при керуванні



Modelos de Ucrania

MANDO
Sistema de acceso sin llave

<http://www.alps.com/products/common/pdf/HandUnit/TWB1G0090.pdf>

Таким чином, компанія ALPSALPINE CO., LTD. заявляє, що радіотехнічне обладнання типу TWB1G0090 відповідає Директиві 2014/53 / ЄС.

Повний текст декларації ЄС про відповідність доступний за наступною Інтернет-адресою:

<http://www.alps.com/products/common/pdf/HandUnit/TWB1G0090.pdf>

Dirección postal:

6-3-36, Nakazato, Furukawa, Osaki-city, Miyagi-pref., JAPÓN 989-6181

Nombre del fabricante:

ALPSALPINE CO., LTD.

Banda de frecuencia operativa:

Bandas de frecuencia en las que funciona el equipo de radio: 433,92 MHz.

Potencia de salida máxima:

Máxima potencia de radiofrecuencia transmitida en las bandas de frecuencia en las que funciona el equipo de radio:

80,8 dBuV/m a 3 m.

Nombre del importador:

Pride Motor LLC

Dirección postal:

12, Sagaydachnoho Str., Kyiv, 04070 (Ucrania)



Modelos de Ucrania

Sistema de teléfono manos libres*
(Modelos con sistema de sonido con pantalla en color)

<http://www.pioneer-car.eu/compliance>

Dirección postal:

28-8, Honkomagome 2-chome, Bunkyo-ku, Tokio 113-0021 (Japón)

Nombre del fabricante:

Pioneer Corporation

Banda de frecuencia operativa:

2400 - 2483,5 MHz

Potencia de salida máxima:

+4 dBm

Nombre del importador:

Pride Motor LLC

Dirección postal:

12, Sagaydachnoho Str., Kyiv, 04070 (Ucrania)

ДЕКЛАРАЦІЯ ПРО ВІДПОВІДНІСТЬ

1. **Розробник/виробник:** ПЕЕРЕ СІБІ ІДІ ІАМ (PFI, FI, DAB)
(назва, тип, номер моделі чи серійної марки)

2. **ТОВ «Прайде-Моторс»** (с/б: 314, вул. Кривої 139, м. Мелітополь, Закарпатська обл., 72319, Україна.
(назва юридичної особи, юридична адреса, місце реєстрації в Україні)

3. **На відповідність відповідності вказівки на особливості відповідності, виробника.**

4. **Об'єкт акредитації:**
Головний об'єкт: Програмне забезпечення (Смт Антен):
Модель: АУН-60022.
Головний маркет «HONDA»:
Японія: «PIONEER CORPORATION» (254 Yamada, Kariya-shi, Saitama-ken 350-8555, JAPAN) /
«PIONEER CORPORATION» (254 Yamada, Kariya-shi, Saitama-ken 350-8555, Японія).
Міжмаркет «PIONEER MANUFACTURING (THAILAND) CO., LTD.» (Rongta Industrial Park, 121 Moo. 9, Takhli, Kanchi, Amphur U-Tai, Rayong-Pranet, Chulabong, 1120, Thailand) /
«PIONEER MANUFACTURING (THAILAND) CO., LTD.» (Рента Індустріал Парк, 1/11, Мо-9, Тахліб Канчон, Амфур У-Тай, Раяонг-Пранет-Чулабонг, 1120, Таїланд).
Маркет країни об'єкту акредитації, виробника визначаються серіями.
Додатково розробник/виробник, маркет для цього обладнання використовують наступні: дані вказати заповнює член підприємства, який подає на акредитацію відповідності виробника/виробників.

5. **Об'єкт акредитації відповідає вимогам «Технічного регламенту радіобезпечності, затвердженого постановою Кабінету Міністрів України від 24.05.2019р. № 355»**

6. **Стандарти з відносною найвищою стандарту, на базі яких/яких чи інші стандарти з техніки стандартизації, вказати номери документів відповідності:**
в Україні (включи в необхідних розділах):
ДСТУ EN 60665:2017 (EN 60665:2014, AC:2016), AC:2017, A11:2017, ІСТУ EN 60665:2014, МОС, Ст 1:2015, Ст 2:2016, ІСТУ;
з міжнародними стандартами (включи в необхідних розділах):
ДСТУ EN 300 485-2:2014 (EN 300 485-2 V1.2.2:2014)
ДСТУ EN 300 488-1:2008 (ETSI EN 300 488-1:2007, ETR);
включити електричні параметри відповідності розуму (включи в необхідних розділах):
ДСТУ EN 300 345:2017 (ETSI EN 300 345:2016, ETR)
ДСТУ EN 300 345 V1.1.1 (2017-03).
Ці параметри відповідають/не відповідають, вказати на дані вказівки

7. **Продукт/серія з певною відповідністю (ОП) офіційно сертифікований/серія сертифікований авторитетним органом:** EN 154 78:032
(назва/назва, ідентифікаційний номер акту з розумом призначити серію)

Вказати робочі з певною відповідністю в процедурі експертизи типу (Модель, ID)
(назва моделі/назва ID)

на який сертифікат експертизи типу № ІА.032.СТ.01.05-19 від 06 березня 2019 р.
(номер/назва/назва сертифікату/назва відповідності)

8. **Додаткова інформація:**
Позначити які країни та/чи території, датовані від 20.02.2019: «PIONEER CORPORATION» (254 Yamada, Kariya-shi, Saitama-ken 350-8555, JAPAN) розробником/виробником в Україні ТОВ «Прайде-Моторс»:
м. Мелітополь, Україна
(назва/назва, адреса)
06 березня 2019 р.
Директор
ТОВ «Прайде-Моторс»

О. В. Шелест
(назва/назва)
Відомості на веб-сайті:
у ТОВ «Прайде-Моторс»
ІА.032.СТ.01.05-19
— О.В.Ш. 4450

Información

* No disponible en todos los modelos

Modelos de Ucrania

Sistema de teléfono manos libres*
(Modelos con sistema de sonido con pantalla)

<https://service.panasonic.ua/>

справжнім Panasonic Corporation заявляє, що тип радіообладнання AH2001 відповідає Технічному регламенту радіообладнання; повний текст декларації про відповідність доступний на веб-сайті за такою адресою: <https://service.panasonic.ua/> (розділ «Технічне регулювання») моделі; [AH2001]

Dirección postal:

4261 Ikonobe-cho, Tsuzuki-ku, Yokohama City, 224-8520 (Japón)

Nombre del fabricante:

Panasonic Corporation

Banda de frecuencia operativa:

especificaciones de Bluetooth

Banda de frecuencia: 2402-2480 MHz, especificaciones de WLAN de 2,4 GHz

Banda de frecuencia: 2412-2472 MHz

Potencia de salida máxima:

especificaciones de Bluetooth

Potencia de salida máxima: 0,1 dBm, especificaciones de WLAN de 2,4 GHz

Potencia de salida máxima: 11,9 dBm

Nombre del importador:

Pride Motor LLC

Dirección postal:

12, Sagaydachnogo Str., Kyiv, 04070 (Ucrania)

ДЕКЛАРАЦІЯ ПРО ВІДПОВІДНІСТЬ Panasonic Corporation AH2001

- Автомобільний аудіопринтер з дисплеєм (UNIT ASSY DA) т.м. Panasonic Corporation моделі AH2001 з об'єднаним радіодоступом (Інтерфейс передачі даних IEEE 802.11 a/b/g/n/ac, IEEE 802.15.1 Bluetooth) та GPS-приймачем.
Радиообладание (имей. тип, номер партии и серийной номера)
- Уповноважений представник виробника - ТОВ «Радіо Тест Стандарти» (03115, м. Київ, вул. Львівська, 22А, к. 135, ЄДРПОУ 39205151) діє за дорученням «Panasonic Corporation», 4261 Ikonobe-cho, Tsuzuki-ku, Yokohama-shi, Kanagawa-ken 224-8520, JAPAN / Японія від 30.01.2018.
Наказування та адрес виробника збо Без умовляючого графіка
- Ця декларація відповідності вирана під особисту відповідальність виробника.
- Об'єкт декларації (зображення об'єкта декларації для ідентифікації):
Об'єкт декларації (зображення радіообладнання, на даному зображенні має присутність, якщо використано кольорове зображення) у разі потреби для ідентифікації можливого розширення



- Об'єкт декларації відповідає вимогам Технічного регламенту радіообладнання, затвердженого постановою КМ України від 24.05.2017 № 355.
- Об'єкт декларації відповідає вимогам наступних НД:
ДСТУ EN 50065:2017, ІЕС 60065:2014, ДСТУ EN 60065:2017, EN 60065:2014 (Еигн Edition), ДСТУ EN 62311:2014, ДСТУ EN 301 489-1:2014, ETSI EN 301 489-1 V2.1.1 (2017-02), ДСТУ ETSI EN 301 489-1:2009, EN 301 489-1 V2.1.1 (2017-08), ДСТУ EN 301 489-1:2014, ETSI EN 301 489-1 V2.1.1 (2017-02), ДСТУ ETSI EN 301 489-1:2009, ETSI EN 301 489-1 V2.1.1 (2017-02), ДСТУ EN 301 489-1:2014, ETSI EN 301 489-1 V2.1.1 (2017-02), ДСТУ ETSI EN 301 489-1:2009, EN 301 489-1 V2.1.1 (2017-08), ДСТУ EN 55032:2017, EN 55032:2015 + AC:2016, Служ. №, EN 55035:2017, ДСТУ ETSI EN 301 893:2017, ETSI EN 301 893 V2.1.1 (2017-08), ДСТУ ETSI EN 300 328:2017, ETSI EN 300 328 V2.1.1 (2016-11), ДСТУ ETSI EN 300 440-2:2014, ETSI EN 300 440 V2.1.1 (2017-03), ETSI EN 300 413 V1.1.1 (2017-06)
Посилання на бази даних стандартів з вказівкою на їхні номери, на яких оснований цей документ, або повне ім'я стандарту (якщо це не повне ім'я стандарту), на яке вказано в даній декларації, якщо його декларувальник не вказав номери стандартів, на які дані відсилає
- Призначений орган з оцінки відповідності:
ОВВ УМІНЧОТНОТРАДІО, 031379, м. Київ, вул. Лаврентівка, 151, реєстр. номер UA.TR.052 за наказом Мінкомпрому України від 11.04.2018 № 500
Інформативне, ідентифікаційне комерційне зображення (криміналістичне)

власник добровільно оцінює відповідність технічного проекту радіообладнання (у випадку вимог Технічного регламенту радіообладнання, затвердженого постановою КМ України від 24.05.2017 № 355) до процедури випробувань типу (модуль B) та видає сертифікат відповідності типу № UA.K.TR.052.393.19 від 04 травня 2019 р.



Información

Modelos de Ucrania

Sistema de información de punto ciego (BSI)*/sistema de alerta de tráfico cruzado*

<https://www.veoneer.com/en/regulatory>
 Veoneer garantiza que la pieza 6234734 (24 GHz de banda estrecha) está cubierta por el certificado de conformidad (adjunto) emitido en conformidad con los reglamentos técnicos ucranianos n.º 355. Este certificado fue publicado el 21 de junio de 2018 y es válido durante un año, es decir, hasta el 20 de junio de 2019. Es obligatorio presentar la declaración de conformidad antes del 1 de abril de 2019, por lo que nuestra solicitud para dicha declaración se ha enviado a la entidad de certificación correspondiente. La pieza 6234734 se puede comercializar de acuerdo con el certificado de conformidad mencionado anteriormente hasta que venza el plazo de emisión de la declaración de conformidad, es decir, antes del 1 de abril de 2019.

Dirección postal:
 26545 American Drive Southfield, Michigan, 48034 (Estados Unidos)

Nombre del fabricante:

Veoneer US, Inc.

Banda de frecuencia operativa:

24,125 GHz

Potencia de salida máxima:

- рабоча частота, ГГц	24,125;
- пікова еквівалентна ізотропно-випромінювальна потужність (е.і.р.р.), мВт (дБм)	100 (20);
- клас випромінювання	1B0MPOH;
- ширина смуги частот випромінювання передачача на рівні мінус 30 дБ - контрольна, не більше, МГц	250;

Nombre del importador:

Pride Motor LLC

Dirección postal:

12, Sagaydachnogo Str., Kyiv, 04070 (Ucrania)

veoneer

ДЕКЛАРАЦІЯ ПРО ВІДПОВІДНІСТЬ № VEONEER.UKR.355-1/18

1. **Радіобладнання (наріз, тип, номер партії чи серійний номер)**
 Пристрій безпечного перестроювання автомобільної радіолокаційної (24 GHz SRR Narrowband) моделі 6234734

2. **Найменування та адреса виробника або його уповноваженого представника**
 Виробник: "Veoneer US, Inc.", 26545 American Drive, Southfield, Michigan 48034, США
 ("Veoneer US, Inc.", 26545 American Drive, Southfield, Michigan 48034, USA)

3. **На декларованій відповідності вказано під особисту відповідальність виробника**
 "Veoneer US, Inc.", 26545 American Drive, Southfield, Michigan 48034, США
 ("Veoneer US, Inc.", 26545 American Drive, Southfield, Michigan 48034, USA)

4. **Об'єкт декларації (ідентифікаційні радіобладнання, яка дає змогу забезпечити його простежуваність; може включати кольорове чітке зображення у разі потреби для ідентифікації зазначеного радіобладнання)**
 Пристрій безпечного перестроювання автомобільної радіолокаційної (24 GHz SRR Narrowband) моделі 6234734

5. **Об'єкт декларації відповідає вимогам таких технічних регламентів:**
 Технічного регламенту радіобладнання;

6. **Посилання на відповідні стандарти з переліку національних стандартів, що були застосовані, або посилання на інші технічні специфікації, після яких декларується відповідність (із зазначенням ідентифікаційного номера, версії та дати видання):**

Пункти "Технічного регламенту радіобладнання"	Стандарти	Номер протоколу випробувань	Випробувальна лабораторія (адреса електронної пошти)
Застосовані стандарти, що включені до "Переліку національних стандартів, відповідність яким надає гарантію відповідності радіобладнання суттєвим аспектам"			
n.7			
Застосовані стандарти, що не включені до "Переліку національних стандартів, відповідність яким надає гарантію відповідності радіобладнання суттєвим аспектам"			
n.6, абзац 1	ДСТУ EN 60958-1:2015 (на 1.2.3, 1.2.4, 1.7, ДСТУ EN 62311:2014)	7304 від 18.06.2018	НІІ РІТ УНІПІТ (212227)
n.6, абзац 2	ДСТУ EN 301 489-1:2014 (на 5.2, 9.2, 9.3) і утратившими ДСТУ ETSI EN 301 489-3:2009	7304 від 18.06.2018	НІІ РІТ УНІПІТ (212227)
	ДСТУ ETSI EN 301 588-1:2015	7304 від 18.06.2018	НІІ РІТ УНІПІТ (212227)

Veoneer US, Inc.
 26545 American Drive
 Southfield, Michigan 48034
 USA

Phone: +1 248 224-0500
 Fax: +1 248 224-0510
 www.veoneer.com

Información

Modelos de Ucrania

Sistema de información de punto ciego (BSI)*/sistema de alerta de tráfico cruzado*

7. Призначений орган з оцінки відповідності **ДЕРЖАВНОГО ПІДПРИЄМСТВА "УКРАЇНСЬКИЙ НАУКОВО-ДОСЛІДНИЙ ІНСТИТУТ РАДІО І ТЕЛЕБачЕННЯ"**
 Реєстраційний номер: **UA.TR.028**
 (національний, ідентифікаційний номер органу з реєстрації призначених органів)
 виконавця **ІНЖЕНЕРУ ЗМІС**
 (особа виконавця цієї дії)
 та видав сертифікат експертизи типу № **2288.1-СЕТ від 08.02.2019**

8. У відомостях вказані опис компонентів та аксесуарів, у тому числі програмного забезпечення, завдяки якому радіобезпідвинок функціонує за призначенням і на яке поширюється дія декларації про відповідність.
 Версія виконавця виробу (Firmware version), яка вказана на документах суттєвих помилок:
 1С01,

9. Додаткова інформація -

Підписано від імені та за дорученням:
 "Vooor ЮРС, Inc." ("Vooor US, Inc."), США

 Савоїлаз, Мічиган (Southfield, Michigan) 19 лютого 2019 р.
 (вказати та дату підпису)

Директор
 (назва)
 М.П.

 (підпис)
 Claire O'Neill
 (включити повне прізвище)

 19/02/19

* No disponible en todos los modelos

Modelos israelíes

Sistema de acceso sin llave

- א. השימוש במכשיר הינו על בסיס "משני" ופטור מרשיון הפעלה אלוטטי.
כלומר – לא מוגן מהפרעות ולא הפרעה למערכות אחרות הפועלות כדין.
ב. רק "בפעולת בזק" לשימוש עצמי של הלקוח בלבד, הציוד פטור מרשיון הפעלה אלוטטי.
מתן "שרות בזק" לצד ג' מחייב רשיון מיוחד ממשדך התקשורת.
ג. אסור להחליף את האנטנה המקורית של המכשיר, ולא לעשות בו כל שינוי טכני אחר.

Sistema de información de punto ciego (BSI)*/
sistema de alerta de tráfico cruzado*

- א. השימוש במכשיר פטור מרשיון הפעלה אלוטטי,
לא מוגן מהפרעות ולא הפרעה למערכות אחרות הפועלות כדין.
ב. רק "בפעולת בזק" לשימוש עצמי של הלקוח בלבד, הציוד פטור מרשיון הפעלה אלוטטי.
מתן "שרות בזק" לצד ג' מחייב רשיון מיוחד ממשדך התקשורת.
ג. אסור להחליף את האנטנה המקורית של המכשיר, ולא לעשות בו כל שינוי טכני אחר.

Modelos marroquíes

MANDO Sistema de acceso sin llave	Sistema de teléfono manos libres (Modelos con sistema de sonido con pantalla)
AGRÉÉ PAR L'ANRT MAROC Numéro d'agrément: MR 19082 ANRT 2019 Date d'agrément: 26 MARS 2019	AGRÉÉ PAR L'ANRT MAROC Numéro d'agrément: MR 19569 ANRT 2019 Date d'agrément: 25/04/2019

A

ABS (sistema antibloqueo de frenos)	503
Accesorios y modificaciones	589
Aceite (motor)	546
Aceite del motor recomendado	546
Adición	550
Comprobación	549
Testigo de presión baja de aceite	616
Viscosidad	546
Aceite del motor	546
Aceite del motor recomendado	546
Adición	550
Aviso de presión de aceite baja	125, 616
Comprobación	549
Actualizaciones del sistema	309
Adición	
Aceite del motor	550
Lavaparabrisas	556
Refrigerante	551
Aditivos, aceite del motor	546
Aha™	325
Airbag de rodilla del conductor	64
Airbags	56
Airbag central	66
Airbag de rodilla del conductor	64
Airbags de cortina lateral	71
Airbags delanteros (SRS)	58
Airbags laterales	68
Después de una colisión	58
Mantenimiento de los airbags	75
Registrador de datos de eventos	1
Sensores	56

Testigo	73, 113
Testigo de desactivación del airbag del pasajero	113
Airbags de cortina lateral	71
Airbags delanteros (SRS)	58
Airbags laterales	68
Airbags SRS (airbags)	58
Ajuste	
Asientos delanteros	212
Faros	198
Reposabrazos	221
Reposacabezas	218
Retrovisores	208
Volante	207
Ajuste del reloj	166
Ajuste del sonido	248, 307
Anclaje del hombro	50
Anclajes de amarre	228
Anclajes inferiores	90
Android Auto	341
Apertura/cierre	
Capó	544
Elevalunas eléctricos	184
Portón trasero	179
Aplicaciones del sistema de a bordo	333
Apple CarPlay	337
Arranque del motor	
Arranque con pinzas	610
Asientos	211
Ajuste	211
Asientos delanteros	211
Asientos traseros	214
Calefacción de los asientos	232
Calefacción de los asientos delanteros	232

Asientos delanteros	211
Ajuste	212
Asientos traseros	214
Asistencia	151
Testigo (ámbar)	121, 122, 123
Testigo (verde/gris)	123
Asistencia de conducción ágil	422
Asistente personal de Honda	292
Atenuación	
Faros	191
Retrovisor	208
Audio por Bluetooth®	263, 330
Autonomía	145
Autonomía/combustible/cuentakilómetros	
parcial	144
Avance lento	402
Avisador de velocidad	149

B

Batería	14
Alta tensión	14, 431
Arranque con pinzas	610
Testigo del sistema de carga	616
Testigo del sistema de carga de la batería de 12 voltios	110
Batería de 12 voltios	573
Mantenimiento (comprobación de la batería de 12 voltios)	573
Mantenimiento (sustitución)	576
Testigo del sistema de carga	110
Batería de alta tensión	431
Batería descargada	610

Bloqueo de seguridad para niños	178
Bloqueo/desbloqueo	167
Bloqueo de seguridad para niños	178
Desde el exterior	170
Desde el interior	176
Llaves	167
Uso de una llave	174
Bloqueo/desbloqueo de las puertas desde el exterior	170
Botón de cancelación SOS	388
Botón de las luces de emergencia	6, 7
Botón de los retrovisores térmicos	205
Botón POWER	188
Botón SOS	388
Bujías	634

C

Caja de cambios	402, 403
Avance lento	402
Cambio forzado	402
Funcionamiento	27
Funcionamiento del botón de cambio	403
Indicador de posición de la palanca de cambios ...	111
Líquido	554
Número	637
Caja de la consola	225
Calefacción (asiento delantero)	232
Calefacción de los asientos	232
Calefacción de los asientos delanteros	232
Cambio de bombillas	558
Cambio de la pantalla	140
Cambio de unidades	152

Cambio forzado	402
Cambios (caja de cambios)	403
Carga baja de la batería	616
Carga máxima permitida	395
Cámara de visión panorámica frontal	494
Cámara trasera con múltiples vistas	518
Cinturones (de seguridad)	42
Cinturones de seguridad	42, 150
Abrochado	48
Ajuste del anclaje del hombro	50
Comprobación	54
Instalación de un sistema de sujeción para niños con un cinturón de seguridad de tres puntos	94
Mujeres embarazadas	53
Recordatorio	45
Tensores automáticos de los cinturones de seguridad	47
Testigo de advertencia	45, 112
Circulación con un remolque	396
Climatizador	233
Cambio del modo	233
Deshielo de parabrisas y ventanillas	234
Filtro de polvo y polen	581
Modo de recirculación/de aire exterior	234
Sensores	235
Uso del climatizador automático	233
CMBS (sistema de prevención y mitigación de impactos)	435
Colgador para ropa	227
Combustible	29, 520
Autonomía	145
Consumo instantáneo de combustible	145
Consumo y emisiones de CO ₂	523

Indicador	137
Recomendaciones	520
Repostaje	520
Testigo de nivel bajo de combustible	112
Combustible especificado	520, 634
Conducción	391
Caja de cambios	402
Cambio de marchas	403
Frenado	496
Conducción segura	37
Conexión Wi-Fi	335
Configuración	154
Configuración de pantalla	249, 308
Consumo	145
Consumo de combustible y emisiones de CO ₂	523
Consumo instantáneo de combustible	145
Consumo medio de combustible	145
Control de brillo (panel de instrumentos) ...	206
Control de cruceo adaptativo (ACC) con función de seguimiento a baja velocidad (Low Speed Following)	447
Testigo (ámbra)	120
Testigo (blanco/verde)	120
Control de estabilidad del vehículo (VSA) ...	420
Botón de desactivación	421
Testigo de desactivación	114
Testigo del sistema	114
Control de iluminación	206
Controles remotos de sonido	243, 289
Cristal (mantenimiento)	585, 587
Cubierta del maletero	230
Cuentakilómetros parcial	145, 147
Cuidado del exterior (limpieza)	586

D

DAB	254, 319
Desbloqueo de las puertas	170
Desbloqueo de las puertas delanteras desde el interior	21
Desempañador de luneta	205
Deshielo de parabrisas y ventanillas	234
Dispositivos que emiten ondas de radio	638

E

Elementos auxiliares interiores	222
Elementos de almacenamiento	224
Elevadores para niños	99
Elevallas eléctricas	184
Encendido de la alimentación	
No se activa	607
Encendido del sistema	397
Equipaje (límite de carga)	395
Especificaciones	634
Especificaciones de las bombillas	635
Espejos de cortesía	11
Establecimiento de valores predeterminados para todos los ajustes	358
Etiqueta con el número de llave	168
Etiqueta de certificación	637
Etiquetas de advertencia	102
Etiquetas de seguridad	102
e:HEV	13

F

Faros	191
Alineación	558
Atenuación	191
Funcionamiento	191
Luces de carretera automáticas	199
Regulador	198
Filtro	
Polvo y polen	581
Filtro de polvo y polen	581
Fondo de escritorio	246, 305
Freno de estacionamiento	496
Freno de pie	499
Funcionamiento del control por voz	293
Comandos de audio	294
Comandos de lista	295
Comandos de navegación	295
Comandos de teléfono	294
Comandos del asistente personal de Honda	295
Comandos estándar	295
Comandos generales	294
Pantalla del portal de voz	294
Reconocimiento de voz	293
Funciones	237
Funciones configurables	154, 265, 345, 352
Función de plegado automático de los retrovisores	210
Fusibles	623
Comprobación y sustitución	628
Ubicaciones	623, 624, 625

G

Gancho para el equipaje	228
Gases de escape y sus riesgos (monóxido de carbono)	101
Gasolina	29, 520
Consumo instantáneo de combustible	145
Consumo y emisiones de CO ₂	523
Indicador	137
Información	520
Repostaje	520
Testigo de nivel bajo de combustible	112
Guantera	224

H

Herramientas	592
HFT (teléfono manos libres)	269, 359
Honda Sensing	30, 432
Hora (ajuste)	166

I

Indicador	
Posición de la palanca de cambios	111
Indicador de llamada de emergencia	386
Indicador de posición de la palanca de cambios	111
Indicador del nivel de carga de la batería de alta tensión	138
Indicadores	137
Indicadores de desgaste (neumáticos)	569
Información	153

Información legal acerca de Apple CarPlay/ Android Auto	384
Interfaz de información para el conductor.....	140
Cambio de la pantalla	140
Intermitentes	
Testigos (Panel de instrumentos).....	116
Interruptores (alrededor del volante)	6, 7, 8
Interruptores (alrededor del volante)	188
iPad.....	379
iPhone	379
iPod	257, 322, 379

K

Kit antipinchazos (TRK).....	593
------------------------------	-----

L

Lavaparabrisas	202
Adición/relleno de líquido	556
Interruptor	202
Licencias de código abierto	383
Limitador de velocidad ajustable	407
Testigo	119
Limitador de velocidad inteligente	413
Testigo	119
Limitador de velocidad, ajustable	407
Limitador de velocidad, inteligente	413
Limpiaparabrisas intermitentes automáticos	203
Limpiaparabrisas y lavaparabrisas	202
Comprobación y sustitución de las escobillas del limpiaparabrisas	563

Limpiaparabrisas intermitentes automáticos	203
Parte delantera	202
Parte trasera	204
Limpieza del exterior	586
Limpieza del interior	584
Límites de carga	395
Líquidos	
Frenos	555
Lavaparabrisas	556
Sistema de refrigeración	551
Llamada de emergencia (eCall)	386
Llamada de emergencia automática.....	386
Llamada de emergencia manual	388
Llaves	167
Etiqueta con el número	168
La puerta trasera no se abre	178
Mando a distancia	173
Prevención de bloqueo involuntario	175
Tipos y funciones	167
Luces	191, 558
Interior	222
Interruptores de luces	191
Luces antiniebla delanteras	195
Luces de conducción diurna.....	197
Luces del maletero.....	223
Luz antiniebla	195
Sustitución de bombillas	558
Testigo de las luces de carretera	117
Testigo de luces encendidas.....	117
Luces de carretera automáticas	199
Testigo	116
Luces de conducción diurna	197
Luces de lectura	223

Luces interiores	222
Luqueta térmica	205

M

Mando a distancia	173
Mando de selección (sonido)	241
Mandos	165
Mantenimiento	150, 525
Aceite	549
Batería de 12 voltios	573
Climatizador	580
Limpieza	584
Líquido de frenos.....	555
Líquido de la caja de cambios.....	554
Mando a distancia	579
Neumáticos	568
Precauciones.....	526
Radiador.....	553
Seguridad	527
Sistema de información de mantenimiento	530
Sistema de refrigeración.....	551
Sustitución de bombillas	558
Manual del propietario a bordo	291
Abrir el manual del propietario.....	291
Medidores, indicadores	137
Mensaje de advertencia e información	124
Mensaje de seguridad	0
Modificaciones (y accesorios)	589
Modo actual del ACC con función de seguimiento a baja velocidad (Low Speed Following) y el LKAS	139

Modo ECON	405
Testigo	118
Monóxido de carbono	101
Motor	
Aceite.....	546
Arranque con pinzas.....	610
Avisador acústico del interruptor.....	189, 190
Número	637
MP3/WMA/AAC	260, 326
Mujeres embarazadas	53

N

Navegación	148
Neumático pinchado	593
Neumáticos	568
Cadenas para neumáticos.....	572
Comprobación y mantenimiento.....	568
Indicadores de desgaste.....	569
Invierno	572
Presión de aire.....	636
Revisión.....	568
Rotación.....	571
Neumáticos de invierno	572
Cadenas para neumáticos.....	572
Neumáticos desgastados	568
No puede abrir el portón trasero	632
Normativa	638
Números (identificación)	637
Números de identificación	637
Identificación del vehículo.....	637

Motor de gasolina, motor eléctrico y caja de cambios	637
Números de identificación del vehículo	637

O

Odómetro	138
Operaciones de mantenimiento	
Bajo el capó.....	543
Organizar el contenido	153
Otros elementos auxiliares interiores	231

P

Palanca de cambios	27
Desbloqueo	613
Funcionamiento	27
No se mueve.....	613
Palanca de selección	27
Panel de instrumentos	105
Control de brillo.....	206
Pantalla de audio/información	244, 296
Pantalla de personalización	153
Pantalla de temperatura exterior	138
Pantalla del sistema de sonido	285
Parabrisas	202
Deshielo/desempañado.....	205, 234
Escobillas del limpiaparabrisas.....	563
Limpiaparabrisas y lavaparabrisas.....	202
Limpieza	585, 587
Líquido del lavaparabrisas	556
Parada	506
Pinchazo (neumático)	593

Plegado de los asientos traseros	214
Portabebidas	226
Portón trasero	179
Potencia	635
Potencia baja de la señal del mando a distancia sin llave	169
Precauciones durante la conducción	400
Lluvia	401
Presión de aire	636
Prevención de bloqueo involuntario sin llave	175
Procedimiento de arranque con pinzas	610
Protección antirrobo del sistema de sonido	240
Puertas	167
Bloqueo/desbloqueo de las puertas desde el exterior	170
Bloqueo/desbloqueo de las puertas desde el interior.....	176
Llaves.....	167
Mensaje de puerta abierta.....	124
Sistema de prevención de bloqueo involuntario	175
Testigo de puertas y maletero abiertos	41
Puertos USB	242, 288
Puesta a cero del cuentakilómetros parcial	145
Puntos de apoyo para el gato	606
Puntuación del ciclo de conducción/puntos acumulados	162

R

Radiador	553
Radio AM/FM	250, 314
Ráfagas	191
RDS (sistema de datos de radio)	251, 317

Refrigerante (motor)			
Sobrecalentamiento	614		
Refrigerante del motor			
Sobrecalentamiento	614		
Reloj	139, 166		
Remolcado de emergencia	629		
Remolcado del vehículo			
Emergencia	629		
Reparación temporal de un neumático			
pinchado	593		
Reposabrazos	221		
Reposacabezas	218		
Repostaje	520		
Gasolina	520, 634		
Indicador de combustible	137		
Testigo de nivel bajo de combustible	112		
Reproducción de audio por <i>Bluetooth</i> ®	263, 330		
Resolución de problemas	591		
El avisador acústico suena al abrir la puerta	34		
El pedal de freno vibra	33		
Fusible fundido	623, 625		
La palanca de cambios no se mueve	613		
La puerta trasera no se abre	34, 178		
Remolcado de emergencia	629		
Ruido al frenar	35		
Sobrecalentamiento	614		
Testigos de advertencia	106		
Retención automática del freno	500		
Testigo	108, 500		
Retrovisor	208		
Retrovisor interior	208		
Retrovisores	208, 209		
Ajuste	208		
Interior	208		
Puerta	209		
Retrovisores exteriores	209		
S			
Seguridad para niños	76		
Bloqueos de seguridad para niños	178		
Selección de un sistema de sujeción			
para niños	82		
Sensor de temperatura	138		
Señal de parada de emergencia	505		
Simple	142		
Sistema antibloqueo de frenos (ABS)	503		
Testigo	113		
Sistema de aire acondicionado (climatizador)			
Sensor	235		
Sistema de aire acondicionado (sistema de			
control de climatización)	233		
Cambio del modo	234		
Deshielo de parabrisas y ventanillas	234		
Filtro de polvo y polen	581		
Modo de recirculación/de aire exterior	234		
Uso del climatizador automático	233		
Sistema de alerta de tráfico cruzado	513		
Sistema de alertas acústicas del vehículo	406		
Sistema de alimentación			
No arranca	607		
Sistema de asistencia de arranque			
en pendiente	399		
Sistema de aviso de desinflado	423		
Inicialización	423		
Testigo	115, 621		
Sistema de aviso de salida de carril			
Activación y desactivación	482		
Sistema de aviso de salida de carril (LKAS)			
Testigo (ámbar)	120		
Testigo (verde)	121		
Sistema de ayuda de permanencia en la			
carretera	478		
Sistema de ayuda de permanencia en la			
carretera (Road Departure Mitigation)			
Testigo de sistema de ayuda de permanencia			
en la carretera (Road Departure Mitigation)			
listo para su uso	121		
Sistema de datos de radio (RDS)	251, 317		
Sistema de desactivación del airbag			
del pasajero delantero	61		
Testigo	113		
Sistema de dirección asistida eléctrica (EPS)			
Testigo	114, 619		
Sistema de EPS (dirección asistida eléctrica)			
Testigo	114		
Sistema de frenos	496		
Freno de estacionamiento	496		
Freno de pie	499		
Líquido	555		
Retención automática del freno	500		
Sistema antibloqueo de frenos (ABS)	503		
Sistema de asistencia al frenado	504		
Testigo	107, 109, 618, 620		
Sistema de información de mantenimiento	530		

Sistema de mantenimiento en el carril (LKAS).....	467	Funcionamiento del control por voz	293	Sistema de sujeción para niños orientado	
Sistema de prevención de bloqueo involuntario.....	175	Función de acceso directo a aplicaciones.....	297	hacia atrás.....	79
Sistema de prevención y mitigación		Función del sistema de sonido.....	241, 286	Sistema de sujeción para niños pequeños.....	81
de impactos (CMBS)	435	Información general.....	379	Uso de sujeción	96
Sistema de reconocimiento de señales		Inicio.....	285	Sistema de sujeción suplementario (SRS)	58
de tráfico	139, 487	Instrucciones de actualización	309	Sistema de teléfono manos libres	269, 359
Sistema de refrigeración	551	Instrucciones de actualización mediante un		Botones del HFT	269, 359
Adición en el depósito de reserva.....	551	dispositivo USB	313	Configuración del teléfono.....	275, 366
Sistema de seguridad	181	Instrucciones de instalación de forma		Importación automática de la agenda y del	
Superbloqueo	183	inalámbrica	312	historial de llamadas del teléfono móvil	279
Testigo de la alarma del sistema de seguridad	118	iPod.....	257, 322	Opciones durante una llamada.....	284, 376
Testigo del sistema inmovilizador.....	118	Limitaciones del funcionamiento manual.....	303	Pantalla de estado de HFT	270, 361
Sistema de sonido	238	Manual del propietario a bordo.....	291	Realización de una llamada	281, 373
Actualizaciones del sistema.....	309	Mensajes de error	377	Recepción de una llamada.....	283, 375
Aha™.....	325	MP3/WMA/AAC	260, 326	Tono de llamada	278, 370
Ajuste de las actualizaciones del sistema	310	Pantalla de audio/información.....	244, 296	Sistema del avisador de ángulo muerto	
Ajuste del sonido	248, 307	Protección antirrobo	240	(BSI)	427
Android Auto	341	Puertos USB	242, 288	Sistema del sensor de estacionamiento	508
Aplicaciones del sistema de a bordo.....	333	Radio AM/FM.....	250, 314	Sistema del teléfono manos libres	
Apple CarPlay.....	337	Reactivación.....	240	Menús HFT.....	271, 363
Asistente personal de Honda	292	Selección de una fuente de audio	302	Sistema EPS (dirección asistida eléctrica)	619
Área de estado	302	Sistema de datos de radio (RDS).....	251, 317	Sistema inmovilizador	181
Bluetooth® Audio	263, 330	Unidades de memoria USB.....	260, 326, 380	Testigo.....	118
Cambio de pantalla	244	Sistema de sonido con pantalla en color	241	Símbolo de nivel bajo de aceite	622
Conexión Wi-Fi.....	335	Sistema de sujeción para niños	76	Sobrecalentamiento	614
Configuración de fondo.....	246, 305	Elevadores para niños	99	Solución de problemas	
Configuración de pantalla.....	249, 308	Instalación de un sistema de sujeción		El sistema de alimentación no arranca	607
Configurar reloj.....	304	para niños con un cinturón de seguridad		Sonido ,	148
Controles remotos de sonido.....	243, 289	de tres puntos.....	94	Superbloqueo	183
Código de seguridad	240	Niños mayores	98	Sustitución	
DAB.....	254, 319	Selección de un sistema de sujeción para niños.....	82	Batería de 12 voltios.....	576
FLAC/PCM/WAVE/MP4/AVI/MKV/ASF/WMV	326	Sistema de sujeción para bebés	79	Bombillas	558
Funcionamiento básico	241, 286			Fusibles	623, 625

Goma de la escobilla del limpiaparabrisas....	563
Goma de la escobilla del limpiaparabrisas trasero	566
Sustitución de bombillas	558
Faros	558
Intermitentes delanteros	558
Intermitentes laterales/luces de emergencia.....	558
Intermitentes traseros	559
Luces antiniebla delanteras	558
Luces de conducción diurna	558
Luces de freno	559
Luces de marcha atrás	560
Luces de posición	558
Luces del maletero	562
Luz antiniebla trasera	561
Luz de placa de matrícula trasera	561
Tercera luz de freno	561
Sustitución de las bombillas	
Pilotos traseros	559

T

Tabla de especificaciones del lubricante.....	635
Tapa del depósito de combustible	29, 521
Tapón de llenado de combustible	29, 521
Teléfono	148
Teléfono manos libres	
Borrado del sistema	279
Contactos favoritos	371
Información de ID de la llamada	278
Limitaciones del funcionamiento manual.....	270, 362
Marcación rápida	280

Pantalla de ajustes del teléfono.....	365
Transferencia automática	278, 370
Teléfono manos libres (HFT)	
Importación automática de la agenda telefónica y las llamadas recientes del teléfono móvil.....	369
Temperatura	
Pantalla de temperatura exterior	138
Testigo	
Intermitentes y luces de emergencia	116
Testigo de averías	110, 617
Testigo de aviso encendido/intermitente	616
Testigo de desactivación del airbag del pasajero	113
Testigo de la caja de cambios	111
Testigo de las luces antiniebla traseras	117
Testigo de las luces de carretera	117
Testigo de luces antiniebla delanteras	117
Testigo de nivel bajo de combustible	112
Testigo de presión baja de aceite	616
Testigo de sistema listo	110
Testigo del sistema	116
Testigo del sistema de alimentación ...	109, 622
Testigo del sistema de aviso de desinflado/ baja presión de los neumáticos	115, 621
Testigo del sistema de carga	616
Testigo del sistema de frenos y freno de estacionamiento	618
Testigo del sistema de frenos y freno de estacionamiento (ámbar)	109, 620
Testigo del sistema de frenos y freno de estacionamiento (rojo)	107, 620
Testigo EV	110

Testigos	106
Activación/desactivación del airbag del pasajero delantero.....	113
Alarma del sistema de seguridad.....	118
Asistencia (ámbar).....	121
Asistencia (verde/gris).....	123
Baja presión de los neumáticos/Sistema de aviso de desinflado.....	115
Control de crucero adaptativo (ACC) con función de seguimiento a baja velocidad (Low Speed Following)	120, 447
Desactivación del sistema de control y estabilidad (VSA)	114, 421
EV	110
Limitador de velocidad ajustable	119
Limitador de velocidad inteligente.....	119
Luces antiniebla delanteras	117
Luces antiniebla traseras	117
Luces de carretera.....	117
Luces de carretera automáticas	116
Luces encendidas	117
Mensaje del sistema.....	116
Modo ECON	118
Nivel bajo de combustible	112
Puertas y maletero abiertos.....	41
Recordatorio del cinturón de seguridad.....	112
Retención automática del freno	108, 500
Sistema antibloqueo de frenos (ABS).....	113
Sistema de alimentación	109, 622
Sistema de ayuda de permanencia en la carretera (Road Departure Mitigation) listo para su uso.....	121
Sistema de carga de la batería de 12 voltios....	110

Sistema de control de estabilidad del vehículo (VSA)	114
Sistema de dirección asistida eléctrica (EPS)	114
Sistema de frenos y freno de estacionamiento (ámbar).....	109, 620
Sistema de frenos y freno de estacionamiento (rojo)	107, 620
Sistema de la transmisión.....	111
Sistema de mantenimiento en el carril (LKAS)	120, 121
Sistema de retención automática del freno	108
Sistema de sujeción suplementario.....	113
Sistema inmovilizador	118
Sistema listo	110
Testigo de averías	110
Tiempo transcurrido	147
Tomas de corriente para accesorios.....	231
TRK (kit antipinchazos).....	593
Transmisión	
La palanca de cambios no se mueve	613
Transmisión de potencia	143
Transporte de equipaje	393, 395

U

Unidades de memoria USB.....	260, 326, 380
------------------------------	---------------

V

Varilla de medición del nivel (aceite del motor)	549
Vehículo híbrido	
e:HEV	13

Velocidad media	147
Velocidad y tiempo	146
Velocímetro	137
Ventanillas (apertura y cierre).....	184
Viscosidad (aceite).....	546, 635
Volante	207
Ajuste.....	207
Volante calefactado	231
VSA (control de estabilidad del vehículo) ...	420

W

WMA.....	260, 326
----------	----------

